

تنبيه

يمكن تركيب وتشغيل هذا الفرن فقط في
الاماكن المعرضة للتهونة بصورة دائمة
وفقا " لمعايير UNI 7129/UNI 7131
(الرسم ٢) .

يجب ان تتم ايّ عملية صيانة من قبل
متخصصين ويجب ان يكون خلالها
الجهاز مفصولا " عن التغذية الكهربائية
ومفتاح الغاز مقللا".

ملاحظة :

نشدد في حال تغليف الفرن بالخشب ان
تكون طبقة التلبس البلاستيكية ملصقة
بمواد مقاومة للحرارة (١٢٠ °).

التنظيف والعناية

قبل أيّ عملية يجب فصل التيار الكهربائي عن الجهاز. يجب تنظيف جميع القطع المطلية بالمينا او المدهونة في كل مرة بعد استعمال الفرن. انتظر الوقت الكافي ليبرد ومن ثمّ نظفه بماء فاترة وبمادة تنظيف لا تسبب الصدأ والتآكل. لا تستخدم ايداً" السكين او صوف الفولاذ او خلافة. تأكد من عدم بقاء اي شحوم او دهون على جوانب الفرن تفادياً" لروائح غير مستحبة عند استعمال الفرن في المرة المقبلة. يمكن فك الباب ولوح الزجاج تسهيلاً" لبعض عمليات التنظيف.

لوازم كمالية مع الفرن

يمكن ان يكون الفرن مزوداً" بمزالق جانبية تعلق على جدار الفرن. ضع المصبغات والالواح داخل هذه المزالق . من اجل رفع المزالق الجانبية يكفي ممارسة ضغط خفيف باتجاه الاسفل عليها (الرسم ٢٦).

المساعدة الفنية

في حال عدم عمل الجهاز بصورة جيدة ننصح بالتأكد من الآتي قبل الإتصال بدائرة الخدمات الفنية :

تأكد من ان قابس التيار موصول بشكل

صحيح.

كذلك تأكد من ان التغذية بالغاز منتظمة وبأن الانبوب غير ملتوي او مسدود.

ساعة توقيت طراز ريفي (الرسم ٢٠)
ضبط الساعة : يمكن ضبط الوقت بالضغط على القرص P وإدارته بعكس عقارب الساعة.

ضبط ساعة التوقيت: أدر القرص P باتجاه عقارب الساعة (دون الضغط عليه) حتى يتطابق مع الوقت المطلوب. عند انتهاء الوقت المبرمج يرّن جرس ويستمر الرنين حتى إعادة الإبرة إلى موقع "جرس مقفل".
لا يوقف رنين الجرس عمل الفرن.

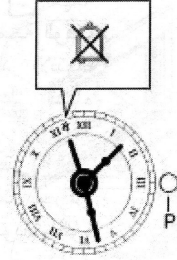

ساعة إلكترونية (الرسم ٢١)
الساعة الإلكترونية مزودة بشاشة مضاءة تشير إلى الساعات والدقائق. حين وصل الفرن بالتيار للمرة الأولى، أو بعد انقطاع التيار، تظهر ثلاث أصفار تومض بشكل متقطع. من أجل برمجة الساعة اضغط القرص مع إشارة **+** أو **-** للحصول على الساعة حينها.

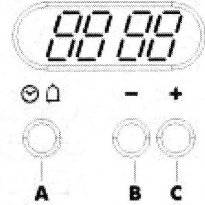

يمكن وضع قرص التوقيت لمدة أقصاها ٦٠ دقيقة. يجب إدارة القرص (رسم ١٩) باتجاه عقارب الساعة إلى حدّ الأقصى ومن ثمّ التثبيت بمرمه عكس عقارب الساعة حتى تتطابق إشارته مع الوقت المرغوب به. عند انتهاء الوقت المحدد يرّن جرس ومن ثمّ يتوقف ألياً". حين يرّن الجرس لا يؤدي قرص التوقيت إلى وقف عمل الفرن.

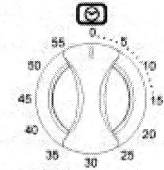

ترتبط سرعة الضبط وفقاً للضغط
الممارس على قرص أو مهمة
ساعة التوقيت الالكترونية برمجة الوقت
المطلوب لنضج الطبخ. عند الانتهاء
تسمع إشارة صوتية دليلاً على انتهاء
الوقت المبرمج.

يمكن برمجة ساعة التوقيت حتى ٩٩ د.
و ٥٩ ثانية كحد أقصى. اما الجرس
فيمكن ضبطه على ثلاث مستويات لقوة
الصوت. من اجل تثبيت المستوى اضغط
على قرص . تتم هذه العملية بعد
ضبط الوقت.

تحديد وقت الطبخ

اضغط على قرص فتبدأ الأرقام
تتوالى وتظهر اشارة لامعة على الشاشة.
بعد ظهور الشارة اضغط قرص او
 لاختيار وقت الطبخ المطلوب. يتم
حفظ الوقت المختار لمدة ١٠ ثوان بعد
العملية ويظهر على الشاشة.

إعادة ضبط ساعة التوقيت

من اجل الغاء الوقت الذي تمّ تثبيته
اضغط بنفس الوقت على قرصي و
 مع رفع الإصبع اولاً عن قرص .

عند نهاية الوقت المحدد للطبخ يرّن
الجرس لمدة ٧ ثواني. يمكن إيقافه
بالضغط مرة واحدة على قرص + .

استعمال مدورة السفود (مشواة) (الرسم ٢٢)

ادخل الغذاء في المدورة (1) بين
الشوكتين (2) وثبته في حالة مستقرة
بواسطة الشوكتين لتفادي الضغط على
المحرك. ادخل القضييب في ثقب محرك
المدورة (3) واسنده على الحمالة. ضع
لوحة جمع شحوم الشوي عند المستوى
الاسفل. أشعل المشواة (قرص C)
الموقع 2 صفحة ٢٠.

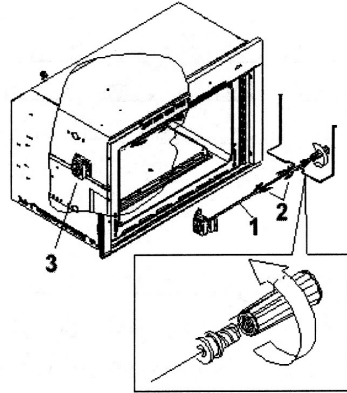

فك باب الفرن

من اجل تسهيل عملية تنظيف الفرن
يمكن فك الباب بالطريقة الآتية:

مفصلتين مع مزلاجين متحركين (رسم
٢٥)

المفصلتان A مزودتين بمزلاجين
متحركين B تقفل الباب في وضع
المفتوح لدى وصلها بالعناصر C عندها
يجب رفع الباب وسحبها الى الخارج.
لذلك يجب إمساك جانبي الباب قرب
المفصلتين . لإعادة تثبيت الباب يجب
اولاً وضع المفصلتين في احاديدها D
ومن ثم إغلاق الباب.

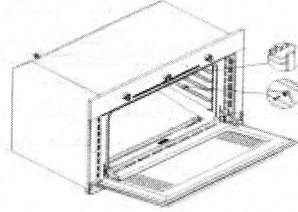
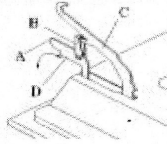
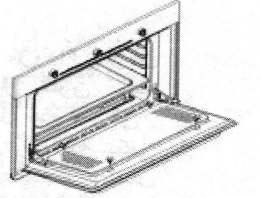

يجب الا تنسى خفض المزلاجين
المتحركين B المستعملين لدفع الباب
مفتوحاً ولتعليق المفصلتين.
يمكن ازالة لوح زجاج الباب بسهولة بفك
البراغي الاربع الجانبية (الرسم ٢٤).

ملاحظة : لا يجب شدّ البراغي كلياً
خشية إعطاب وصلة الحشي.

الصيانة

يجب الاتصال بدائرة خدمات ما بعد
البيع لاستبدال القطع المعطلة. وننصح
بأن تقوم هذه الدائرة بفحص الجهاز مرة
واحدة سنوياً على الأقل.

مهم :

ننصح ايضاً بالكشف دورياً على
انيوب الوصل بالغاز وإيداله فوراً عند
ملاحظة امر غير مناسب.

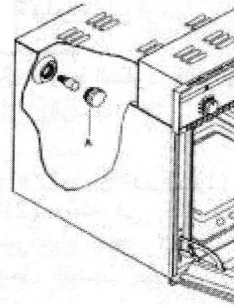

تعليمات الاستعمال

شكرا" لكم على اختيار احد منتجاتنا. نأمل ان يوفر لكم سنين عديدة من الاداء الممتاز.

لطفا" قراءة التعليمات والاقتراحات الواردة في هذا الكتيب بشكل دقيق في سبيل الاستعمال الصحيح لمنتجاتنا. لا يتحمل المصنع المنتج أي مسؤولية ازاء الاضرار التي قد تلحق بالاشخاص او بالاشياء من جراء الاستعمال غير المناسب لهذا الفرن. يحتفظ المصنع المنتج بحق تعديل منتجاته وفقا" لما يراه ضروريا" دون اشعار مسبق.

ملاحظة مهمة:

خلال تشغيل الفرن تتعرض الواجهة الامامية والباب الزجاجي لحرارة مرتفعة. لذلك نوصي بعدم السماح للولاد بالاقتراب من الفرن.

دليل المستخدم أفران الطهي الايطاليه

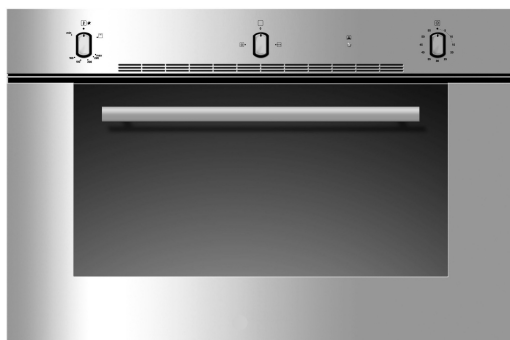

برجاء قراءة الدليل بعناية