

PIANO COTTURA VETROCERAMICO

Installazione - Uso - Manutenzione

IT

COOKING HOBS VITROCERAMIC

Installation - Use - Maintenance

GB

TABLES DE CUISSON VITROCÉRAMIQUE

Installation - Emploi - Entretien

FR

KOCHFELD GLASKERAMIK

Installation - Gebrauch - Wartung

DE

PLACA DE COCCION VIDRIOCERÁMICO

Instalación - Uso - Mantenimiento

ES

INBOUW-KOOKPLAAT VERGLAASD KERAMIEK

Installatie - Gebruik - Onderhoud

NL

PLANO DE COZEDURA VIDROCERÂMICA

Instalação - Uso - Manutenção

PT

TOUCH CONTROL

Caro Cliente,

sentitamente La ringraziamo e ci congratuliamo per la scelta da Lei fatta.

Questo nuovo prodotto, accuratamente progettato e costruito con materiali di primissima qualità, è stato accuratamente collaudato per poter soddisfare tutte le Sue esigenze di una perfetta cottura.

La preghiamo pertanto di leggere e rispettare le facili istruzioni che Le permetteranno di raggiungere eccellenti risultati sin dalla prima utilizzazione.

Con questo moderno apparecchio Le formuliamo i nostri più vivi auguri.

IL COSTRUTTORE

Indice

Istruzioni per l'utente

installazione	4
touch control "X"	4
touch control "H"	26
touch control "Y"	42
touch control "Z"	62
touch control "EVO"	90
touch control "SLIDER K"	110
manutenzione	146

Istruzioni per l'installatore

installazione	148
posizionamento	148
collegamento elettrico	148
elementi riscaldanti	152



QUESTO PRODOTTO È STATO CONCEPITO PER UN IMPIEGO DI TIPO DOMESTICO. IL COSTRUTTORE DECLINA OGNI RESPONSABILITÀ NEL CASO DI EVENTUALI DANNI A COSE O PERSONE DERIVANTI DA UNA NON CORRETTA INSTALLAZIONE O DA USO IMPROPRIO, ERRORE O D'ASSURDO.



L'APPARECCHIO NON DEVE ESSERE USATO DA PERSONE (COMPRESI I BAMBINI) CON RIDOTTE CAPACITÀ FISICHE, SENSORIALI O MENTALI, O DA PERSONE CHE MANCANO DELL'ESPERIENZA E DELLE CONOSCENZE NECESSARIE SE NON SOTTO LA SUPERVISIONE O DIETRO ISTRUZIONI SULL'USO DELL'APPARECCHIO DA PARTE DI UNA PERSONA RESPONSABILE PER LA LORO SICUREZZA. I BAMBINI DEVONO ESSERE CONTROLLATI PER ASSICURARSI CHE NON GIOCHINO CON L'APPARECCHIO.

Dear customer,

We thank you and congratulate you on your choice.

This new carefully designed product, manufactured with the highest quality materials, has been carefully tested to satisfy all your cooking demands.

We would therefore request you to read and follow these easy instructions which will allow you to obtain excellent results right from the start.

May we wish you all the very best with your modern appliance!

THE MANUFACTURER

Index

Instructions for use

installation	4
touch control "X"	4
touch control "H"	26
touch control "Y"	42
touch control "Z"	62
touch control "EVO"	90
touch control "SLIDER K"	110
maintenance	146

Instructions for the installation technician

installation	148
positioning	148
electrical connection	148
heating elements	152



THIS APPLIANCE IS CONCEIVED FOR DOMESTIC USE ONLY. THE MANUFACTURER SHALL NOT IN ANY WAY BE HELD RESPONSIBLE FOR WHATEVER INJURIES OR DAMAGES ARE CAUSED BY INCORRECT INSTALLATION OR BY UNSUITABLE, WRONG OR ABSURD USE.

THIS APPLIANCE IS NOT INTENDED FOR USE BY PERSONS (INCLUDING CHILDREN) WITH REDUCED PHYSICAL, SENSORY OR MENTAL CAPABILITIES, OR LACK OF EXPERIENCE AND KNOWLEDGE, UNLESS THEY HAVE BEEN GIVEN SUPERVISION OR INSTRUCTION CONCERNING USE OF THE APPLIANCE BY A PERSON RESPONSIBLE FOR THEIR SAFETY. CHILDREN SHOULD BE SUPERVISED TO ENSURE THAT THEY DO NOT PLAY WITH THE APPLIANCE.

Cher client,

merci et sincères félicitations pour le choix que vous avez fait.

Ce nouveau produit, développé avec soin et fabriqué avec des matières de toute première qualité, a été soigneusement rodé pour satisfaire toutes Vos exigences d'une cuisson parfaite.

Veuillez lire attentivement les instructions simples portées sur cette notice qui vous permettront d'obtenir d'excellents résultats dès la première utilisation.

Nous vous souhaitons une entière et pleine satisfaction quant à l'utilisation de cet appareil moderne.

LE CONSTRUCTEUR

Index

Notice d'emploi

installation	4
touch control "X"	4
touch control "H"	26
touch control "Y"	42
touch control "Z"	62
touch control "EVO"	90
touch control "SLIDER K"	110
entretien	146

Modalités d'installation

installation	148
positionnement	148
branchement électrique	148
éléments de chauffe	152



CE PRODUIT EST CONÇU EXCLUSIVEMENT POUR USAGE DOMESTIQUE. LE CONSTRUCTEUR DÉCLINE TOUTE RESPONSABILITÉ POUR DOMMAGES ET BLESSURES CAUSÉES PAR UNE INSTALLATION INCORRECTE OU PAR UN USAGE IMPROPRE, ERRORE OU ABSURDE.

L'APPAREIL NE DOIT PAS ÊTRE UTILISÉ PAR DES PERSONNES (ENFANTS INCLUS) DISPOSANT DE CAPACITÉS PHYSIQUES, SENSORIELLES OU MENTALES RÉDUITES, OU PAR DES PERSONNES N'AYANT PAS L'EXPERIENCE OU LES CONNAISSANCES REQUISES, SI CE N'EST SOUS LA SURVEILLANCE D'UNE PERSONNE RESPONSABLE DE LEUR SÉCURITÉ OU APRÈS AVOIR REÇU DE CELLE-CI LES INSTRUCTIONS RELATIVES À L'UTILISATION DE L'APPAREIL. LES ENFANTS DOIVENT ÊTRE SURVEILLÉS, AFIN DE S'ASSURER QU'ILS NE JOUENT PAS AVEC L'APPAREIL.

Sehr geehrter Kunde,

wir danken Ihnen und beglückwünschen uns für Ihre Wahl.

Dieses neue Produkt, sorgfältig entworfen und mit erstklassigen Materialien hergestellt, wurde genau geprüft um alle Ihre Forderungen an ein perfektes Kochen zu erfüllen.

Wir bitten Sie deshalb die einfachen Anweisungen zu lesen und einzuhalten, damit von der ersten Anwendung an ausgezeichnete Ergebnisse erreicht werden können. Mit diesem modernen Apparat wünschen wir Ihnen das Beste.

DER HERSTELLER

Inhaltsverzeichnis

Anweisungen für den Benutzer

Installation	5
Touch control "X"	5
Touch control "H"	26
Touch control "Y"	42
Touch control "Z"	62
Touch control "EVO"	90
touch control "SLIDER K"	110
Instandhaltung	147

Anweisungen für den Installateur

Installation	149
Aufstellung	149
elektrischer Anschluß	149
Heizelemente	153

 DIESES PRODUKT IST ALS HAUSHALTSGERÄT GEDACHT. FÜR SCHADEN AN SACHEN ODER PERSONEN, DIE AUF FALSCHER INSTALLATION BZW. UNGEGEIGNETEN GEBRAUCH ODER MISSBRAUCH ZURÜCKZUFÜHREN SIND, ÜBERNIMMT DER HERSTELLER KEINERLEI VERANTWORTUNG. DAS GERÄT DARF NICHT VON KINDERN (EINSCHLIESSLICH KINDERN) MIT EINGESCHRÄNKTER KÖRPERLICHER ODER GEISTLICHER KAPAZITÄT ODER PERSONEN OHNE ERFAHRUNG UND DIE NOTWENDIGEN KENNISSE BENUTZT WERDEN, ES SEI DENN, DIES GESCHIEHT UNTER DER AUFSICHT ODER NACH UNTERWEISUNG IM GEBRAUCH DES GERÄTS DURCH EINER FÜR DEREIN SICHERHEIT VERANTWORTLICHEN PERSON. KINDER SIND ZU BEAUFICHTIGEN, UM SICHERHZUSTELLEN, DASS SIE NICHT MIT DEM GERÄT SPIELEN.

Estimado Cliente,

le agradecemos mucho y le felicitamos por su elección. Este nuevo producto,

cuidadosamente estudiado y construido con materiales de primera calidad, ha sido probado esmeradamente para poder satisfacer todas sus exigencias de una perfecta cocción.

Por lo tanto le rogamos lea y respete las fáciles instrucciones que le permitirán llegar a resultados excelentes desde la primera utilización.

Con este moderno aparato le expresamos nuestras mejores felicitaciones.

EL CONSTRUCTOR

Índice

Instrucciones para el usuario

<i>instalación</i>	5
<i>touch control "X"</i>	5
<i>touch control "H"</i>	26
<i>touch control "Y"</i>	42
<i>touch control "Z"</i>	62
<i>touch control "EVO"</i>	90
<i>touch control "SLIDER K"</i>	110
<i>mantenimiento</i>	147

Instrucciones para el instalador

<i>instalación</i>	149
<i>colocación</i>	149
<i>conexión eléctrica</i>	149
<i>elementos calefactores</i>	153

 ESTE PRODUCTO FUE CONCEBIDO PARA UN USO DE TIPO DOMÉSTICO. EL CONSTRUCTOR DECLINA CUALQUIER RESPONSABILIDAD EN EL CASO DE DAÑOS EVENTUALES A COSAS O PERSONAS QUE DERIVEN DE UNA INSTALACIÓN INCORRECTA O DE UN USO IMPROPIO, ERRADO O ABSURDO. NO PUEDEN UTILIZAR EL APARATO PERSONAS INCLUIDOS NIÑOS O CAPACIDADES FÍSICAS, SENSORIALES O MENTALES REDUCIDAS, NI PERSONAS QUE NO DISPONGAN DE LA EXPERIENCIA Y DE LOS CONOCIMIENTOS NECESARIOS, A MENOS QUE ESTÉN BAJO LA SUPERVISIÓN DE UNA PERSONA RESPONSABLE DE SU SEGURIDAD O HAYAN RECIBIDO LAS INSTRUCCIONES NECESARIAS SOBRE LA UTILIZACIÓN DEL APARATO. LOS NIÑOS TIENEN QUE ESTAR CONTROLADOS PARA ASEGURARSE DE QUE NO JUEGAN CON EL APARATO.

Geachte klant,

wij danken u en feliciteren met de door u gedane keuze.

Dit nieuwe produkt, zorgvuldig ontworpen en geconstrueerd uit materialen van de allerbeste kwaliteit, is gedegen uitgetest om al uw eisen voor een perfect kookresultaat te kunnen bevredigen.

Wij verzoeken u daarom de eenvoudige instructies te lezen en te respecteren, dewelke het u toe zullen staan om al vanaf het eerste gebruik uitstekende resultaten te bereiken.

Met dit moderne apparaat doen wij u onze welgemeende gelukwensen toekomen.

DE FABRIKANT

Index

Instructies voor de gebruiker

installatie	5
touch control "X"	5
touch control "H"	26
touch control "Y"	42
touch control "Z"	62
touch control "EVO"	90
touch control "SLIDER K"	110
onderhoud	147

Instructies voor de installateur

installatie	149
plaatsing	149
elektrische aansluiting	149
verwarmingselementen	153

 DIT PRODUKT IS ALS HUISHOUDELIJK APPARAAT GEDACHT. VOOR BESCHADIGINGEN AAN SPULLEN OF PERSONEN DIE AAN VERKEERDE INSTALLATIE, MISBRUIK OF VERKEERDE GEBRUIK ZIJN TE WIJTEN, NEEMT DE FABRIKANT GEEN VERANTWOORDELIJKHEID OP ZICH. DIT APPARAAT IS NIET BEDOELD VOOR GEBRUIK DOOR PERSONEN (MET INBEGRIIP VAN KINDEREN) MET VERLAAGDE FYSIEKE, SENSORISCHE OF MENTALE VERMogens, OF MET GEBREK AAN ERVARING EN KENNIS, TENZIJ ZIJ LEIDING OF INSTRUCTIES HEBBEN ONTVANGEN BETREFFENDE HET GEBRUIK VAN HET APPARAAT DOOR MIDDEL VAN EEN PERSOON DIE VOOR HUN VEILIGHEID VERANTWOORDELIJK IS. KINDEREN MOETEN WORDEN GECONTROLEERD OM TE GARANDEREN DAT ZIJ NIET MET HET APPARAAT SPIELLEN.

Ex.mo. Sr. Cliente,

Agradecemos, muito sinceramente a sua escolha, e aproveitamos da ocasião para o felicitar.

Este novo produto, que foi projectado com grande atenção e construído com os melhores materiais, foi verificado e aprovado, de maneira a dar-lhe imensa satisfação para um cozinhado perfeito.

Por conseguinte, pedimos que leia e siga as fáceis instruções que lhe permitirão de alcançar excelentes resultados desde o início da sua utilização.

Juntamente com este moderno aparelho, aproveitamos para lhe enviar os nossos melhores cumprimentos.

O FABRICANTE

Índice

Instruções para o utilizador

<i>instalação</i>	5
<i>touch control "X"</i>	5
<i>touch control "H"</i>	26
<i>touch control "Y"</i>	42
<i>touch control "Z"</i>	62
<i>touch control "EVO"</i>	90
<i>touch control "SLIDER K"</i>	110
<i>manutenção</i>	147

Instruções para o instalador

<i>instalação</i>	149
<i>posicionamento</i>	149
<i>conexão eléctrica</i>	149
<i>elementos aquecedores</i>	153

 ESTE PRODUTO FOI CONCEBIDO PARA UMA UTILIZAÇÃO DE TIPO DOMÉSTICA. O FABRICANTE DECLINA TODAS AS RESPONSABILIDADES NO CASO DE EVENTUAIS DANOS A COSAS OU PESSOAS DERIVADOS DE UMA INSTALAÇÃO INCORRECTA OU DE USO IMPROPRIO, ERRADO OU ABSURDO. O APARELHO NÃO DEVE SER USADO POR PESSOAS (INCLUSIVE CRIANÇAS) COM CAPACIDADES FÍSICAS, SENSORIAIS OU MENTAIS REDUZIDAS, OU POR PESSOAS QUE NÃO TENHAM EXPERIÊNCIAS NEM CONHECIMENTO NECESSÁRIO A NÃO SER QUE SEJAM SUPERVISIONADAS E INSTRUÍDAS, SOBRE O USO DO APARELHO, POR UMA PESSOA RESPONSÁVEL PELA SEGURANÇA DAS MESMAS. AS CRIANÇAS DEVEM SER CONTROLADAS PARA CONTROLADAS PARA SE TER CERTEZA DE QUE NÃO BRINQUEM COM O APARELHO.

IT**GB****FR****ISTRUZIONI
PER L'UTENTE****INSTRUCTIONS
PERTAINING TO USER****INSTRUCTIONS
POUR L'UTILISATEUR****Installazione**

Tutte le operazioni relative all'installazione (allacciamento elettrico) devono essere eseguite da personale qualificato secondo le norme vigenti.

Per le istruzioni specifiche vedi la parte riservata all'installatore.

Installation

All operations relative to installation (electric connection) should be carried out by skilled personnel in conformity with the rules in force.

As for the specific instructions see part pertaining to installer.

Installation

Toutes les opérations relatives à l'installation (raccordement électrique) doivent être faites par un personnel qualifié, en conformité avec les normes en vigueur.

En ce qui concerne les instructions spécifiques voir la partie réservée à l'installateur.

**NON FISSARE INTENSAMENTE
LA LAMPADA A LOGENA.****DO NOT STARE AT THE
HALOGEN LAMP.****NE PAS FIXER INTENSÉMENT
LA LAMPE HALOGENÈ.****Uso****Use****Emploi****ELEMENTI RISCALDANTI
TOUCH CONTROL**

(Fig. 6-7)

**TOUCH CONTROL
HEATING ELEMENTS**

(Figs. 6-7)

**ÉLÉMENTS CHAUFFANTS
TOUCH CONTROL**

(Fig. 6-7)

Tasti a sfioramento

Tutte le operazioni possono essere compiute tramite tasti a sfioramento (sensori di tipo capacitivo) posti sulla faccia frontale della scheda; ad ogni tasto corrisponde un display.

Ogni attività viene confermata da un segnale acustico.

Touch sensitive keys

All operations can be performed using touch sensitive keys (capacitive sensors) located on the front of the control board; each key has a corresponding display.

All actions are confirmed by an audible signal.

Touches à effleurment

Toutes les opérations peuvent être effectuées à l'aide des touches à effleurment (capteurs capacitifs), situés sur le panneau avant de la carte; à chaque touche correspond un display. Toute activité sera confirmée par un signal sonore.

**Accensione e spegnimento
Touch control "X"**

(Fig. 1a-1b-2a-2b-2c-2d)

**Switching the appliance on and off
Touch control "X"**

(Figs. 1a-1b-2a-2b-2c-2d)

**Mise en marche et arrêt.
Touch control "X"**

(Fig. 1a-1b-2a-2b-2c-2d)

Accensione del dispositivo

1. Premere il tasto a sfioramento (⊗ / ⊕) per 2 secondi.

Il controllo viene attivato: gli indicatori di livello di regolazione (3) mostrano "0" ed i punti decimali (13) lampeggiano.

La prossima operazione deve essere compiuta entro 10 secondi, altrimenti il dispositivo si spegne automaticamente.

Switching on the appliance

1. Touch the touch key (⊗ / ⊕) for 2 seconds.

The control is powered on: the power level indicators (3) show "0" and the decimal points (13) flash.

The next operation must be performed within 10 seconds or the appliance will automatically switch off.

Allumage du dispositif

1. Toucher la touche à effleurment (⊗ / ⊕) pendant 2 secondes.

Le contrôle est activé: les indicateurs de niveau de réglage (3) affichent « 0 » et les décimales (13) clignotent.

L'opération suivante doit être faite dans les 10 secondes, sinon le dispositif s'éteint automatiquement.

Accensione della zona di cottura

All'accensione del dispositivo con il tasto (1), l'accensione di una zona di cottura deve

Switching on a cooking zone

After switching on the appliance by pressing (1), a cooking zone must be

Allumage de la zone de cuisson

Lors de la mise en route du dispositif à l'aide de la touche (1), la zone de cuisson doit être

DE**ANWEISUNGEN
FÜR DEN BENUTZER****Installation**

Alle Operationen hinsichtlich der Installation (elektrischer Anschluß) müssen vom zugelassenen Fachpersonal gemäß den geltenden Bestimmungen ausgeführt werden. Für die spezifischen Anweisungen siehe die dem Installateur vorbehaltene Seite.

**DIE HALOGENLAMPE NICHT
ZU FEST BEFESTIGEN.****Anwendung**

HEIZELEMENTE
TOUCH CONTROL
(Abb. 6-7)

Berührungstasten



Alle Funktionen können über Berührungstasten (kapazitive Sensoren) auf der Frontpartie der Bedienungsblende eingeschaltet werden; jeder Taste entspricht eine Anzeige.

Jede Betätigung wird von einem Signalton quittiert.

**Ein- und Ausschalten
Touch control "X"**

(Abb. 1a-1b-2a-2b-2c-2d)

Einschalten des Geräts

1. Die berührungssensitive Taste  /  für die Dauer von 2 Sekunden berühren.

Die Steuerung wird aktiviert: Die Anzeigen der Einstellstufen (3) zeigen "0" an und die Dezimalstellen (13) blinken.

Der nächste Vorgang muss innerhalb von 10 Sekunden erfolgen, sonst schaltet sich das Gerät automatisch aus.

Einschalten der Kochzone

Beim Einschalten des Geräts mit Taste (1), muss eine der Kochzonen innerhalb von 10

ES**INSTRUCCIONES
PARA EL USUARIO****Instalación**

Todas las operaciones relativas a la instalación (conexión eléctrica) tienen que ser efectuadas por personal cualificado según las normas vigentes.

Para las instrucciones específicas véase la parte reservada al instalador.

**NO FIJAR LA LÁMPARA
HALÓGENA INTENSAMENTE.****Utilización**

**ELEMENTOS CALENTADORES
TOUCH CONTROL**
(Figuras 6-7)



Tecla de presión leve

Todas las operaciones pueden ser ejecutadas a través de teclas de presión leve (sensores de tipo capacitivo) puestas sobre la superficie frontal de la tarjeta; a cada tecla corresponde un display. Cada actividad es confirmada por una señal acústica.

**Encendido y apagamiento
Touch control "X"**

(Figuras 1a-1b-2a-2b-2c-2d)

Encendido del dispositivo

1. *Tocar la tecla de membrana  /  durante 2 segundos.*

El control es activado: los indicadores de nivel de regulación (3) muestran "0" y los puntos decimales (13) parpadean.

La próxima operación debe ser realizada dentro de 10 segundos, sino el dispositivo se apaga automáticamente.

Encendido de la zona de cocción

Cuando se enciende el dispositivo con la tecla (1), el encendido de una zona de cocción debe pro-

NL**INSTRUCTIES VOOR
DE GEBRUIKER****Installatie**

Alle handelingen met betrekking tot de installatie (elektrische verbinding) moeten worden uitgevoerd door gekwalificeerd personeel volgens de geldende normen. Zie voor de specifieke instructies het gedeelte gereserveerd voor de installateur.

**KIJK NIET IN DE
HALOGEENLAMP.****Gebruik**

VERWARMINGSELEMENTEN
TOUCH CONTROL
(Fig. 6-7)

Drukgevoelige toetsen



Alle handelingen kunnen worden uitgevoerd met drukgevoelige toetsen (capacitieve sensoren) die op het frontpaneel van de fiche staan; met elke toets komt een display overeen.

Elke handeling wordt met een "biep" bevestigd.

**Aan- en uitzetten
Touch control "X"**

(Fig. 1a-1b-2a-2b-2c-2d)

De installatie aanzetten

1. Raak de knop  /  gedurende 2 seconden lichtjes aan.

De controle wordt geactiveerd: de niveau-displays (3) staan op "0" en de decimale punten (13) knipperen.

Als u de volgende handeling niet binnen de 10 seconden uitvoert, schakelt het toestel zichzelf automatisch weer uit.

De kookplaat aanzetten

Wanneer u de installatie met toets (1) hebt aangezet, moet de kookplaat binnen de 10 seconden

PT**INSTRUÇÕES PARA O
UTILIZADOR****Instalação**

Todas as operações relativas à instalação (conexão eléctrica) terão de ser efectuadas por pessoal qualificado, segundo as normas em vigor.

Para instruções específicas, veja-se a parte reservada para o técnico instalador.

**NÃO FIXAR COM INTENSIDADE A
LÂMPADA DE HALÓGENO.****Utilização**

**ELEMENTOS AQUECEDORES
TOUCH CONTROL**
(Figuras. 6-7)



Teclas de pressão leve

Todas as operações podem ser realizadas através das teclas de pressão leve (sensores de tipo capacitivo) situadas na face frontal da placa; a cada tecla corresponde um display. Cada actividade é confirmada por um sinal acústico.

**Acendimento e apagamento
Touch control "X"**

(Figuras 1a-1b-2a-2b-2c-2d)

Acendimento do dispositivo

1. *Toque levemente na tecla  /  durante 2 segundos*

O controlo é activado: os indicadores do nível de regulação (3) mostram "0" e os pontos decimais (13) piscam. A próxima operação deve ser concluída dentro de 10 segundos, senão o dispositivo se apaga automaticamente.

Acendimento da zona de cozedura

Ao acendimento do dispositivo com a tecla (1), o acendimento de uma zona de cozedura deve suceder en-

TOUCH CONTROL X V

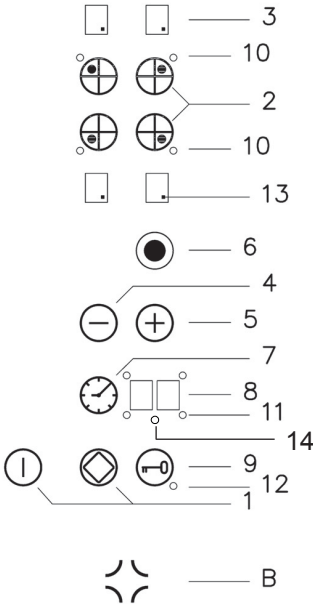

- 1 Power ON/ Power OFF
- 2 cooking zone
- 3 setting display
- 4 minus
- 5 plus
- 6 dual circuit
- 7 timer
- 8 timer display
- 9 lock function
- 10 dual circuit indicator light
- 11 timer indicator lights
- 12 lock indicator light
- 13 decimal point
- 14 Main on-off Timer
- B residual heat warning lights

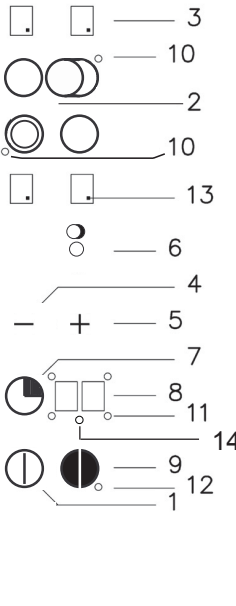

- 1 Marche/Arrêt ON / OFF
- 2 Zone cuisson
- 3 Display de la valeur programmée
- 4 Moins
- 5 Plus
- 6 Double circuit
- 7 Minuterie
- 8 Display minuterie
- 9 Arrêt
- 10 Témoin du double circuit
- 11 Témoin de la minuterie
- 12 Témoin d'arrêt
- 13 Point décimal
- 14 Capteur Timer
- B Témoins de chaleur restante

- 1 Accensione/Spegnimento ON / OFF
- 2 zona cottura
- 3 display valore impostato
- 4 meno
- 5 più
- 6 doppio circuito
- 7 timer
- 8 display timer
- 9 blocco
- 10 spia doppio circuito
- 11 spia timer
- 12 spia blocco
- 13 punto decimale
- 14 Timer generale
- B spia calore residuo

- 1 Encendido/Apagado ON / OFF
- 2 zona de cocción
- 3 display valor programado
- 4 menos
- 5 más
- 6 circuito doble
- 7 timer
- 8 display timer
- 9 bloqueo
- 10 piloto circuito doble
- 11 pilotos timer
- 12 piloto bloqueo
- 13 punto decimal
- 14 Timer- hoofdschakelaar
- B pilotos calor residual

- 1 Aan/Uit ON / OFF
- 2 kookplaat
- 3 display ingestelde waarde
- 4 minder (-)
- 5 meer (+)
- 6 dubbel circuit
- 7 timer
- 8 display timer
- 9 blokkering
- 10 verklikkerlichtje dubbel circuit
- 11 verklikkerlichtjes timer
- 12 verklikkerlichtje blokkering
- 13 decimale punt
- 14 Timer general
- B verklikkerlichtjes van de restwarmte

- 1 Ativação/Desativação ON / OFF
- 2 zona de cozedura
- 3 display valor programado
- 4 menos
- 5 mais
- 6 duplo circuito
- 7 timer
- 8 display timer
- 9 bloqueio
- 10 visor do duplo circuito
- 11 visores timer
- 12 visor de bloqueio
- 13 ponto decimal
- 14 Timer geral
- B visores de calor residual

Fig. 1a - Abb. 1a - Afb. 1a

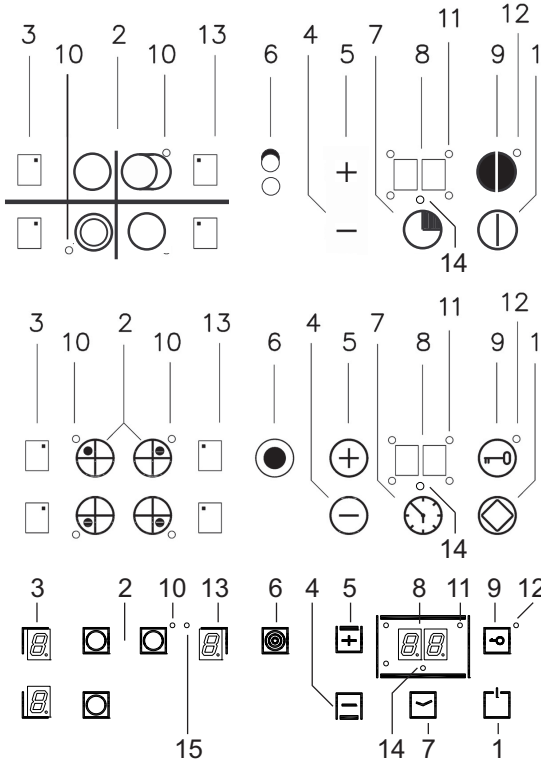

- 1 Accensione/Spegnimento ON / OFF
- 2 zona cottura
- 3 display valore impostato
- 4 meno
- 5 più
- 6 doppio/triplo circuito
- 7 timer
- 8 display timer
- 9 blocco
- 10 spia doppio circuito
- 11 spia timer
- 12 spia blocco
- 13 punto decimale
- 14 Timer generale
- 15 spia triplo circuito

- 1 Power ON/ Power OFF
- 2 cooking zone
- 3 setting display
- 4 minus
- 5 plus
- 6 dual/triple circuit
- 7 timer
- 8 timer display
- 9 lock function
- 10 dual circuit indicator light
- 11 timer indicator lights
- 12 lock indicator light
- 13 decimal point
- 14 Main on-off Timer
- 15 triple circuit indicator light

- 1 Marche/Arrêt ON / OFF
- 2 Zone cuisson
- 3 Display de la valeur programmée
- 4 Moins
- 5 Plus
- 6 Double/triple circuit
- 7 Minuterie
- 8 Display minuterie
- 9 Arrêt
- 10 Témoin du double circuit
- 11 Témoin de la minuterie
- 12 Témoin d'arrêt
- 13 Point décimal
- 14 Capteur Timer
- 15 Témoin du triple circuit

- 1 Ein / Aus Taste
- 2 Kochzone
- 3 Anzeige eingestellter Wert
- 4 Minus
- 5 Plus
- 6 Doppelter/dreifacher Heizkreis
- 7 Timer
- 8 Anzeige Timer
- 9 Sperre
- 10 Warnleuchte doppelter Heizkreis
- 11 Timer-Warnleuchten
- 12 Warnleuchte Sperre
- 13 Dezimalpunkt
- 14 Haupt-timer
- 15 Warnleuchte dreifacher Heizkreis

- 1 Encendido/Apagado ON / OFF
- 2 zona de cocción
- 3 display valor programado
- 4 menos
- 5 más
- 6 circuito doble/triple
- 7 timer
- 8 display timer
- 9 bloqueo
- 10 piloto circuito doble
- 11 pilotos timer
- 12 piloto bloqueo
- 13 punto decimal
- 14 Timer general
- 15 piloto circuito triple

- 1 Aan/Uit ON / OFF
- 2 kookplaat
- 3 display ingestelde waarde
- 4 minder (-)
- 5 meer (+)
- 6 dubbel/drievoudige circuit
- 7 timer
- 8 display timer
- 9 blokkering
- 10 verklikkerichtje dubbel circuit
- 11 verklikkerichtjes timer
- 12 verklikkerichtje blokkering
- 13 decimale punt
- 14 Timer-hoofdschakelaar
- 15 verklikkerichtje drievoudige circuit

- 1 Ativação/Desativação ON / OFF
- 2 zona de cozedura
- 3 display valor programado
- 4 menos
- 5 mais
- 6 duplo/triplo circuito
- 7 timer
- 8 display timer
- 9 bloqueio
- 10 visor do duplo circuito
- 11 visores timer
- 12 visor de bloqueio
- 13 ponto decimal
- 14 Timer geral
- 15 visor do triplo circuito

avvenire entro i 10 secondi nel seguente modo.

1. Premere il tasto (2) relativo alla zona di cottura interessata. Sul display relativo compare uno "0". Il punto decimale del display (13) si accende, facendo così vedere che quella zona è attiva.

2. Regolare il livello (da 1 a 9) mediante i tasti "+" e "-" (5/4). I tasti "+" e "-" sono dotati di funzione di ripetizione. La pressione continua su uno di questi tasti determina l'aumento o la diminuzione del valore impostato di un'unità ogni 0.3 secondi.

Può essere attiva solo una zona alla volta, pertanto può risultare acceso solo un punto decimale.

switched on within 10 seconds as follows:

1. Press the key (2) corresponding to the cooking zone. The relative display will show "0". The decimal point of display (13) will light up, indicating that the zone is now on.

2. Set the power level (1 to 9) using the keys "+" and "-" (5/4).

The keys "+" and "-" have a repeater function, i.e. holding these keys pressed will increase or reduce the setting by one unit every 0.3 seconds. Only one cooking zone may be switched on at a time, so only one decimal point is lit up.

allumée dans les 10 secondes de la façon qui suit.

1. Presser la touche (2) correspondant à la zone de cuisson voulue. Le display correspondant affiche « 0 ». Le point décimal du display (13) s'allume tout en indiquant la zone active.

2. Régler le niveau (de 1 à 9) à l'aide des touches « + » et « - » (5/4).

Les touches « + » et « - » sont munies d'une fonction de répétition. Si on maintient la pression sur une de ces touches, la valeur programmée augmente ou diminue une unité toutes les 0,3 secondes.

Une seule zone de cuisson peut être active à la fois ; ainsi donc, un seul point décimal sera allumé.

Spegnimento della zona di cottura

1. La zona di cottura deve essere attivata. Il punto decimale (13) della zona corrispondente deve essere acceso.

2. Portare il valore impostato a "0" mediante il tasto (4). Dopo 3 secondi la zona di cottura si spegne automaticamente.

Switching off a cooking zone

1. The cooking zone must be on. The corresponding decimal point (13) must be lit up.

2. Reduce the power level to "0" by pressing (4). After 3 seconds the cooking zone will switch off automatically.

Arrêt de la zone de cuisson

1. La zone de cuisson doit être allumée. Le point décimal (13) de la zone correspondante doit être allumé.

2. Porter la valeur programmée sur « 0 » à l'aide de la touche (4). Après 3 secondes, la zone de cuisson s'éteint automatiquement.

Spegnimento rapido:

1. La zona di cottura richiesta deve essere attivata ed il punto decimale (13) di quella zona deve essere acceso.

2. Toccando contemporaneamente i tasti "+" e "-" (5/4), la zona si spegne immediatamente.

Rapid switch off:

1. The cooking zone must be on and the corresponding decimal point (13) must be lit up.

2. Press keys "+" and "-" (5/4) simultaneously and the zone will switch off immediately.

Arrêt rapide

1. La zone de cuisson voulue doit être allumée et le point décimal (13) de cette zone doit être allumé.

2. Effleurer en même temps les touches « + » et « - » (5/4) : la zone de cuisson s'éteint automatiquement.

Indicatori di calore residuo

Quando la temperatura sulla zona di cottura è ancora elevata, al punto tale da causare ustioni, il display relativo a quella zona mostra il simbolo "H" (calore residuo). L'indicazione scompare solo quando non vi è più alcun

Residual heat indicators.

While the cooking zone is still hot enough to cause burns, the corresponding display shows the symbol "H" (residual heat). The symbol only disappears when the temperature falls below 60° C and there is no longer any risk

Indicateurs de chaleur résiduelle

Lorsque la température de la zone de cuisson est encore élevée et qu'elle peut provoquer des brûlures, le display correspondant de la zone en question affiche le symbole « H » (chaleur résiduelle).

DE**ES****NL****PT**

Sekunden auf folgende Weise eingeschaltet werden.

1. Die Taste (2) der betreffenden Kochzone drücken. Auf der Anzeige erscheint eine "0". Der Dezimalpunkt der Anzeige (13) leuchtet auf und zeigt damit an, dass dieser Bereich aktiv ist.

2. Die gewünschte Stufe (zwischen 1 und 9) mit den Tasten "+" und "-" (5/4) einstellen.

Die Tasten "+" und "-" haben eine Wiederholungsfunktion. Hält man eine dieser Tasten gedrückt, so wird der eingestellte Wert alle 0,3 Sekunden um eine Einheit erhöht oder verringert.

Nur ein Bereich kann jeweils aktiv sein; deshalb kann nur ein Dezimalpunkt aufleuchten.

Ausschalten der Kochzone

1. Die Kochzone muss aktiviert sein. Der Dezimalpunkt (13) der entsprechenden Zone muss leuchten.

2. Den eingestellten Wert mit Hilfe der Taste (4) auf "0" einstellen. Nach 3 Sekunden schaltet sich die Kochzone automatisch aus.

Schnellaabschalten:

1. Die gewünschte Kochzone muss aktiviert werden und der Dezimalpunkt (13) dieses Bereichs muss aufleuchten.

2. Berührt man gleichzeitig die Tasten "+" und "-" (5/4), so schaltet sich die Zone sofort aus.

Restwärmeanzeige

Wenn die Temperatur der Kochzone noch sehr hoch ist und Verbrennungen verursachen kann, so erscheint auf der Anzeige der entsprechenden Zone das Symbol "H" (Restwärme). Die Anzeige verschwindet erst, wenn keine Gefahr mehr besteht (bei 60 °C).

ducirse dentro de 10 segundos de la siguiente manera.

1. Apretar la tecla (2) relativa a la zona de cocción interesada. En el display relativo aparece un "0". El punto decimal del display (13) se enciende, mostrando así que aquella zona es activa.

2. Regular el nivel (desde 1 a 9) a través de las teclas "+" y "-" (5/4). Las teclas "+" y "-" están dotadas con función de repetición. La presión continua sobre una de estas teclas determina el aumento o la disminución del valor programado de una unidad cada 0,3 segundos.

Puede ser activa sólo una zona por vez, por lo tanto puede resultar encendido solamente un punto decimal.

Apagamiento de la zona de cocción

1. La zona de cocción debe ser activada. El punto decimal (13) de la zona correspondiente debe estar encendido.

2. Llevar el valor programado a "0" a través de la tecla (4). Después de 3 segundos la zona de cocción se apaga automáticamente.

Apagamiento rápido:

1. La zona de cocción pedida debe ser activada y el punto decimal (13) de aquella zona debe estar encendido.

2. Tocando contemporáneamente las teclas "+" y "-" (5/4), la zona se apaga inmediatamente.

Indicadores de calor residual

Quando la temperatura en la zona de cocción todavía es elevada, a tal punto de causar quemaduras, el display relativo a aquella zona muestra el símbolo "H" (calor residual). La indicación desaparece sólo cuando no existe más peligro (a 60 °C).

als volgt worden aangezet.

1. Druk op de toets (2) voor de kookplaat in kwestie. Op de display verschijnt een "0". De decimale punt licht op, zodat u kan zien welke plaat nu actief is.

2. Regel nu het niveau (van 1 tot 9) met de toetsen "+" en "-" (5/4).

De toetsen "+" en "-" hebben een herhaalfunctie. Zolang u ze ingedrukt houdt, blijft de ingestelde waarde per 0,3 seconden met één eenheid stijgen of dalen.

Er kan slechts één plaat tegelijkertijd actief zijn, daarom kan er ook maar één decimale punt tegelijkertijd branden.

De kookplaat uitzetten

1. De kookplaat moet uiteraard al aanstaan; de decimale punt (13) van de plaat in kwestie moet branden.

2. Zet de ingestelde waarde op "0" met de toets (4). Drie seconden laten slaat de kookplaat automatisch af.

Snel afzetten:

1. De gewenste kookplaat moet uiteraard al aanstaan; de decimale punt (13) van de plaat in kwestie moet branden.

2. Druk tegelijkertijd op de toetsen "+" en "-" (5/4), en de plaat slaat automatisch af.

Indicatoren van de restwarmte

Wanneer de kookplaat nog warm is, zodat ze brandwonden kan veroorzaken, toont de display voor die zone "H" (restwarmte). Die melding verdwijnt zodra er geen gevaar meer is (op 60°C). De display toont "0" zolang de temperatuur onder de 60°C blijft,

tre os 10 segundos no seguinte modo.

1. Premir a tecla (2) relativa à zona de cozedura interessada. No respectivo display aparece um "0". O ponto decimal do display (13) se acende, fazendo de maneira que se veja que aquela zona está activa.

2. Regular o nível (desde 1 até 9) através das teclas "+" e "-" (5/4). As teclas "+" e "-" estão dotadas da função de repetição. A pressão contínua sobre uma destas teclas determina o aumento ou a diminuição do valor programado de uma unidade cada 0,3 segundos.

Só pode ser activada uma função de cada vez, por isso pode resultar aceso só um ponto decimal.

Apagamento da zona de cozedura

1. A zona de cozedura deve ser activada. O ponto decimal (13) da zona correspondente deve estar ligado.

2. Levar o valor programado a "0" através da tecla (4). Depois de 3 segundos a zona de cozedura se apaga automaticamente.

Apagamento rápido:

1. A zona de cozedura solicitada deve ser activada e o ponto decimal (13) daquela zona deve estar ligado.

2. Tocando ao mesmo tempo as teclas "+" e "-" (5/4), a zona se apaga imediatamente.

Indicadores de calor residuo

Quando a temperatura na zona de cozedura ainda está elevada, ao ponto tal de causar queimaduras, o respectivo display daquela zona mostra o símbolo "H" (calor residual). A indicação só desaparece quando já não existe mais nenhum perigo (a 60 °C).

IT

pericolo (a 60°C).

Il display mostra "0" fintanto che la temperatura rimane sotto i 60°C, mentre mostra "H" quando la temperatura supera i 60°C.

Per risparmiare energia spegnere la zona di cottura in anticipo, al fine di sfruttare il calore residuo.

La segnalazione di calore residuo "H" viene persa a seguito di interruzione di tensione di rete superiore a 3 secondi.

Spegnimento dell'apparato
L'apparato può essere spento in qualsiasi momento mediante il tasto di accensione (1).

Zone di cottura a doppio circuito

Due zone di cottura possono essere dotate di secondo circuito: per esempio la zona si compone di un disco centrale e di una corona esterna. E' possibile accendere la sola zona centrale oppure entrambe. Ciò consente l'adattamento dell'area riscaldante alla pentola utilizzata.

Accensione di una zona a doppio circuito

1. La zona a doppio circuito deve essere attivata. Sul display relativo alla zona, deve essere acceso il punto decimale (13).

2. Selezionare il livello desiderato (1÷9).

3. Accendere il secondo circuito mediante il tasto di doppio circuito (6).

La spia (10) relativa alla zona selezionata si accende; il secondo circuito si accende assieme a quello primario.

GB

of burns.

The display shows "0" as long the temperature remains below 60°C, switching to "H" only when the temperature rises above 60°C.

To save energy, switch off the cooking zone before cooking is completed in order to make use of the residual heat.

The residual heat indicator "H" will go out if the power supply is interrupted for more than 3 seconds.

The appliance may be switched off at any time by pressing the power key (1).

Dual circuit cooking zone.

Two cooking zones may be equipped with a dual circuit, e.g., a central disc and an outer ring. You can either use the central zone alone or both zones together and thus adapt the cooking area to suit the size of the pan.

Switching on a dual circuit zone.

1. The relative zone must be on. The decimal point (13) on the corresponding display must be lit up.

2. Select the desired power level (1 to 9).

3. Switch on the second circuit by pressing the dual circuit key (6).

The indicator light (10) of the selected zone will illuminate; the second circuit is switched on together with the first.

FR

L'indication disparaît lorsqu'il n'y a plus de danger (à 60 °C). Le display affiche « 0 » si la température est en dessous de 60 °C, tandis qu'il affiche « H » lorsqu'elle est supérieure à 60 °C.

Pour économiser de l'énergie, il est conseillé d'éteindre la zone de cuisson un peu avant, afin d'exploiter la chaleur résiduelle.

L'indication de la chaleur résiduelle « H » est perdue à la suite d'une interruption de la tension de réseau pendant plus de 3 secondes.

Arrêt de l'appareil
On peut éteindre l'appareil à n'importe quel moment à l'aide de la touche de mise en route (1).

Zones de cuisson à double circuit

Deux zones de cuisson peuvent être munies d'un deuxième circuit ; par exemple, la zone est formée d'un disque central et d'une couronne. On peut allumer uniquement la zone centrale ou les deux. Ceci permet d'adapter la zone chauffante à la casserole utilisée.

Allumage d'une zone à double circuit

1. La zone à double circuit doit être activée. Sur le display correspondant à la zone en question, le point décimal (13) doit être allumé.

2. Sélectionner le niveau désiré (1÷9).

3. Allumer le deuxième circuit à l'aide de la touche du double circuit (6).

Le témoin (10) correspondant à la zone sélectionnée s'allume ; le deuxième circuit s'allume en même temps que le premier.

DE

Die Anzeige zeigt "0" an, solange die Temperatur unterhalb von 60 °C bleibt. Überschreitet die Temperatur den Wert von 60 °C, so erscheint "H" auf der Anzeige.

Um Strom zu sparen, schalten Sie die Kochzone früher aus, um die Restwärme zu nutzen.

Die Restwärmanzeige "H" geht bei einem Stromausfall von über 3 Sekunden verloren.

Ausschalten des Geräts

Das Gerät kann in jedem Augenblick mit Hilfe der Einschalttaste (1) abgeschaltet werden.

ES

El display muestra "0" mientras que la temperatura permanece por debajo de los 60°C, mientras muestra "H" cuando la temperatura supera los 60°C.

Para ahorrar energía apagar la zona de cocción con anticipación, para aprovechar el calor residual.

La señalización de calor residual "H" se pierde después de una interrupción de la tensión de red superior a 3 segundos.

Apagamiento del aparato

El aparato puede ser apagado en cualquier momento a través de la tecla de encendido (1).

NL

en toont "H" wanneer die boven de 60°C komt.

Om energie te besparen kan u de kookplaat voortijdig afzetten en de restwarmte benutten.

De melding "H" (restwarmte) gaat verloren wanneer de stroom langer dan 3 seconden onderbroken wordt.

Het toestel uitzetten

Het toestel kan op eender welk moment met de toets aan/uit (1) worden uitgezet.

PT

O display mostra "0" enquanto que a temperatura estiver abaixo dos 60°C, enquanto mostra "H" quando a temperatura ultrapassa os 60°C.

Para poupar energia apagar a zona de cozedura antecipadamente, com a finalidade de aproveitar o calor residual.

A sinalização do calor residual "H" perde-se a seguir à interrupção da tensão da rede superior a 3 segundos.

Apagamento do dispositivo

O aparelho pode ser desligado em qualquer momento através da tecla de acendimento (1).

Kochzonen mit doppeltem Heizkreis

Zwei Kochzonen können mit einem zweiten Heizkreis ausgestattet werden: z. B. besteht die Bereich aus einer zentralen Scheibe und aus einem Außenkranz. Es ist möglich, nur den zentralen Bereich einzuschalten oder beide Bereiche. Man kann so die Wärmezone dem verwendeten Kochgeschirr anpassen.

Zonas de cocción de doble circuito

Dos zonas de cocción pueden estar provistas de un segundo circuito: por ejemplo la zona está compuesta de un disco central y de una corona externa. Es posible encender sólo la zona central o ambas. Esto permite la adaptación del área calentadora a la olla utilizada.

Kookplaten met dubbel circuit

Twee kookplaten kunnen met een dubbel circuit uitgerust zijn: de plaat bestaat bij voorbeeld uit een centrale schijf en uit een buitenste kring. U hebt de keuze om alleen de centrale schijf of de beide circuits aan te zetten. Zo kan u het warmvlak i.f.v. de gebruikte pot aanpassen.

Zonas de cozedura com circuito duplo

Duas zonas de cozedura podem ser dotadas do segundo circuito: por exemplo a zona compõe-se de um disco central e de um círculo externo. É possível acender só a zona central ou então ambas. Isto consente a adaptação da área que aquece à panela utilizada.

Einschalten einer Zone mit doppeltem Heizkreis

1. Die Kochzone mit doppeltem Heizkreis muss aktiviert werden. Auf der entsprechenden Anzeige muss der Dezimalpunkt aufleuchten (13).

2. Die gewünschte Stufe auswählen (1÷9).

3. Den zweiten Heizkreis mit Hilfe der Taste des zweiten Heizkreises einschalten (6).

Die dem ausgewählten Bereich entsprechende Warnleuchte (10) leuchtet auf; der zweite Heizkreis wird zusammen mit dem ersten Heizkreis eingeschaltet.

Encendido de una zona a doble circuito

1. La zona de doble circuito debe ser activada. En el display relativo a la zona, debe estar encendido el punto decimal (13).

2. Seleccionar el nivel deseado (1÷9).

3. Encender el segundo circuito a través de la tecla de doble circuito (6).

El piloto (10) relativo a la zona seleccionada se enciende; el segundo circuito se enciende junto con el principal.

Een kookplaat met dubbel circuit aanzetten

1. De plaat met dubbel circuit moet aanstaan. Op de display voor die plaat moet de decimale punt branden (13).

2. Kies het gewenste niveau (1÷9).

3. Zet het tweede circuit aan met de toets "2^{de} circuit" (6).

Het verklikkerlichtje voor de geselecteerde zone gaat branden; het 2^{de} circuit gaat samen met het 1^{ste} circuit aan.

Acendimento de uma zona com duplo circuito

1. A zona com duplo circuito deve ser activada. No display relativo à zona, deve estar ligado o ponto decimal (13).

2. Seleccionar o nível desejado (1÷9).

3. Acender o segundo circuito através da tecla de duplo circuito (6).

O visor (10) relativo à zona seleccionada se acende; o segundo circuito se acende juntamente com aquele primário.

IT**GB****FR**

Spegnimento del secondo circuito di una zona di cottura

1. La zona a doppio circuito deve essere attivata. Sul display relativo alla zona, deve essere acceso il punto decimale (13).

2. Toccare il tasto di doppio circuito (6).

La spia (10) si spegne e si spegne inoltre il circuito secondario della zona di cottura.

Switching off the second circuit of a dual circuit zone.

1. The dual circuit zone must be on. The decimal point (13) on the corresponding display must be illuminated.

2. Touch the dual circuit key (6).

The indicator light (10) goes out and the second circuit is switched off.

Appliance lock function and automatic safety switch off

Arrêt du deuxième circuit d'une zone de cuisson

1. La zone à double circuit doit être activée. Sur le display correspondant à la zone en question, le point décimal (13) doit être allumé.

2. Effleurer la touche du double circuit (6).

Le témoin (10) et le deuxième circuit de la zone de cuisson s'éteignent.

Blocco dell'apparato o della zona di cottura

Blocco dell'apparato

L'intero apparato può essere bloccato con il tasto di blocco (9), al fine di impedire operazioni non intenzionali. La funzione serve anche come sicurezza per i bambini.

Se la funzione di blocco non viene disattivata prima di spegnere l'apparato, alla successiva riaccensione questa risulterà ancora attivata.

Fintanto che la funzione di blocco è attiva, l'azione sui tasti non ha alcun effetto.

Appliance lock function

The entire appliance may be locked to prevent unintentional operation by pressing the lock key (9). This also serves a child safety function.

If the lock function is not deactivated before the appliance is switched off, it will still be active when the appliance is next switched on.

While the lock function is activated, operating the keys will have no effect.

Bloccage de l'appareil ou de la zone de cuisson

Bloccage de l'appareil

Le fonctionnement de tout l'appareil peut être bloqué à l'aide de la touche de blocage (9), afin d'empêcher toute opération involontaire. La fonction sert également de sécurité pour les enfants.

Si cette fonction de blocage n'est pas désactivée avant d'éteindre l'appareil, celle-ci sera encore activée lors de la mise en marche successive.

Tant que la fonction de blocage est active, l'action sur les touches n'a aucun effet.

Spegnimento di sicurezza

Se una o più zone di cottura rimangono inavvertitamente accese, il controllo provvede a spegnerle automaticamente dopo un certo periodo di tempo.

Nel caso di spegnimento automatico di sicurezza, viene visualizzato il simbolo "H".

Per evitare lo spegnimento automatico è sufficiente toccare il tasto di selezione della zona o i tasti "+" e "-" prima dello scadere del tempo limite.

Automatic safety switch off

If one or more of the cooking zones is left on by mistake, the control will automatically switch them off after a certain time limit.

In the event of automatic safety switch off, the symbol "H" is displayed.

To prevent automatic switch off, simply touch the zone selection key or the "+" and "-" keys before the time limit expires.

Arrêt de sécurité

Si une ou plusieurs zones de cuisson restent allumées sans le vouloir, le contrôle les éteint automatiquement après un certain temps.

Si l'appareil s'est éteint automatiquement, le display affiche le symbole « H ». Pour éviter l'arrêt automatique, il suffit d'effleurer la touche de sélection de la zone ou les touches « + » et « - » avant la fin du temps limite.

Preriscaldamento automatico

Questo automatismo semplifica

Automatic preheating

This function simplifies the

Préchauffage automatique

Cet automatisme simplifie le

DE**ES****NL****PT**

Ausschalten des zweiten Heizkreises einer Kochzone

1. Die Zone mit doppeltem Heizkreis muss aktiviert werden. Auf der entsprechenden Anzeige muss der Dezimalpunkt aufleuchten (13).

2. Die Taste des doppelten Heizkreises (6) berühren. Die Warnleuchte (10) erlischt und der zweite Heizkreis der Kochzone schaltet sich aus.

Apagamiento del segundo circuito de una zona de cocción

1. *La zona de doble circuito debe ser activada. En el display relativo a la zona, debe estar encendido al punto decimal (13).*

2. *Tocar la tecla de doble circuito (6).*

El piloto (10) se apaga y se apaga también el circuito secundario de la zona de cocción.

Het 2^{de} circuit van een kookplaat uitzetten

1. De plaat met dubbel circuit moet aanstaan. Op de display voor die plaat moet de decimalpunt branden (13).

2. Raak de toets "2^{de} circuit" aan (6).

Het verklikkerlichtje (10) én het 2^{de} circuit van die kookplaat gaan uit.

Apagamento do segundo circuito de uma zona de cozedura

1. *A zona com duplo circuito deve ser activada. No display relativo à zona, deve estar ligado o ponto decimal (13).*

2. *Tocar a tecla de duplo circuito (6).*

O visor (10) se apaga e apaga-se também o circuito secundário da zona de cozedura.

Sperrfunktion des Geräts oder der Kochzone

Sperrfunktion des Geräts

Das gesamte Gerät kann mit der Sperrtaste (9) blockiert werden, um unerwünschte Benutzung zu vermeiden. Die Funktion dient ebenfalls als Kindersicherheit.

Wird die Sperrfunktion nicht vor dem Ausschalten des Geräts deaktiviert, so ist sie beim nächsten Wiedereinschalten immer noch aktiviert.

Solange die Sperrfunktion aktiv ist, können die Tasten nicht betätigt werden.

Bloqueo del aparato o de la zona de cocción

Bloqueo del aparato

Todo el aparato puede ser bloqueado con la tecla de bloqueo (9), para impedir operaciones no intencionales. La función también sirve como seguridad para los niños.

Si la función de bloqueo no es desactivada antes de apagar el aparato, en el sucesivo encendido ésta resultará activada toda vía.

Mientras la función de bloqueo es activa, la acción sobre las teclas no tiene ningún efecto.

Het toestel of de kookplaat blokkeren

Het toestel blokkeren

Het hele toestel kan met de blokkeertoets (9) worden geblokkeerd; op die manier vermijdt u onbedoelde handelingen. Deze functie is tevens een veiligheid voor kinderen.

Als u de blokkeerfunctie niet uitschakelt vóór u het toestel uitzet, dan zal die functie nog geactiveerd zijn wanneer u het toestel een volgende keer aanzet. Zolang de blokkeerfunctie actief is, zullen de toetsen niet reageren.

Bloqueo do aparelho ou da zona de cozedura

Bloqueo do aparelho

Pode ser bloqueado todo o aparelho com a tecla de bloqueio (9), a fim de impedir operações não intencionais. A função serve também como segurança para as crianças. Se a função de bloqueio não for desactivada antes de desligar o aparelho, ao sucessivo reacendimento a mesma ainda resultará activada.

Até que a função de bloqueio estiver activa, a acção sobre as teclas não tem nenhum efeito.

Sicherheitsabschalten

Bleibt eine oder mehrere Kochzonen unbeabsichtigt eingeschaltet, so stellt die Gerätesteuerung sie nach einer gewissen Zeit automatisch aus.

Bei automatischer Sicherheitsabschaltung wird das Symbol "H" angezeigt.

Um das vollautomatische Abschalten zu verhindern genügt es, die Auswahlaste der Kochzone oder die Tasten "+" und "-" zu betätigen, bevor der Zeitlimit abläuft.

Apagamiento de seguridad

Si una o más zonas de cocción inadvertidamente permanecen encendidas, el control provee a apagarlas automáticamente después de un cierto período de tiempo.

En el caso de apagamiento automático de seguridad, se visualiza el símbolo "H".

Para evitar el apagamiento automático es suficiente tocar la tecla de selección de la zona o las teclas "+" y "-", antes de que termine el tiempo límite.

Uitschakelen als veiligheid

Als één of verscheidene kookplaten toevallig blijven aanstaan, zal de controle ze na een bepaalde tijd automatisch afzetten.

Wanneer de automatische uitschakeling het toestel afzet, verschijnt het symbool "H" op de display.

Om te vermijden dat het toestel automatisch wordt afgezet, drukt u gewoon op de toetsen om een plaat te selecteren of op de toetsen "+" of "-" vóór de tijdslimiet verstreken is.

Apagamento de segurança

Se uma ou diversas zonas de cozedura ficam inadvertidamente acesas, o controle se encarrega de as apagar automaticamente depois de um certo período de tempo.

No caso de apagamento automático de segurança, é visualizado o símbolo "H".

Para evitar o apagamento automático é suficiente tocar a tecla de selecção da zona ou as teclas "+" e "-", antes que termine o tempo limite.

Automatisches Vorwärmen

Dieser Automatismus vereinfacht

Pre calentamiento automático

Este automatismo simplifica el

Automatisch voorverwarmen

Dit automatisme maakt koken

Pré-aquecimento automático

Este automatismo simplifica o pro-

il processo di cottura in quanto non è richiesta la presenza umana durante tutto il ciclo di cottura.

La funzione determina un preriscaldamento della zona di cottura alla massima potenza, in modo da portare velocemente la zona alla temperatura di regime. Dopo un certo tempo, il livello di potenza ritorna spontaneamente a quello impostato.

Attivazione del preriscaldamento automatico

Selezionare la zona di cottura interessata tramite il tasto (2).

Selezionare il livello 9 mediante il tasto “-”; quindi selezionare il livello 9 con il tasto “+”. Selezionare allora il livello di potenza desiderato, ad esempio il livello 6, con il tasto “-”.

Nella modalità di preriscaldamento automatico, il display della relativa zona di cottura mostra alternativamente il livello impostato (“6”) ed il simbolo “A”.

Modifica del livello di potenza durante il preriscaldamento automatico

1. La zona interessata deve essere attivata. Il punto decimale (13) della rispettiva zona deve essere acceso.

2. Cambiare livello tramite i tasti “+” e “-”.

Se il livello viene aumentato, il nuovo tempo di preriscaldamento viene calcolato considerando quello già intercorso con la precedente impostazione.

Esempio: Viene selezionato il livello 1, al quale corrisponde un tempo di preriscaldamento di 1’.

Dopo 30”, si aumenta il livello fino a 4. A questo livello il tempo di preriscaldamento è di 6’30”.

cooking process as it obviates the need for human intervention.

The cooking zone is first preheated at maximum power to rapidly bring the zone up to the cooking temperature, after which the power is automatically reduced to the preset level.

Activating the automatic preheating function.

Select the cooking zone by pressing key (2).

Select power level 9 using the “-” key, then select level 9 using the “+” key. Now select the desired power level, e.g. 6, using the “-” key.

In automatic preheating mode, the cooking zone display will alternately show the set level (“6”) and the symbol “A”.

Changing the power level setting during automatic preheating

1. The relative cooking zone must be on. The decimal point (13) on the corresponding display must be lit up.

2. Change the power level using the keys “+” and “-”.

If the level is increased, the new preheating time will be calculated taking account the time elapsed since the previous setting.

Example: Level 1 is first selected, corresponding to a preheating time of 1’.

After 30”, the power level is increased to 4, which requires a preheating time of 6’30”.

After changing the level,

processus de cuisson, étant donné qu'on peut s'absenter durant tout le cycle de cuisson.

Cette fonction lance le préchauffage de la zone de cuisson à la puissance maximum, de façon à porter rapidement la zone en question à la température de régime. Après un certain temps, le niveau de puissance revient spontanément à celui qui a été programmé.

Mise en marche du préchauffage automatique

Sélectionner la zone de cuisson voulue à l'aide de la touche (2).

Sélectionner le niveau 9 à l'aide de la touche « - », puis sélectionner le niveau 9 à l'aide de la touche « + ». Sélectionner alors le niveau de puissance désiré, par exemple, le niveau 6, à l'aide de la touche « - ».

Avec la modalité « préchauffage automatique », le display de la zone de cuisson correspondante affiche alternativement le niveau programmé (« 6 ») et le symbole « A ».

Modification du niveau de puissance durant le préchauffage automatique

1. La zone concernée doit être activée. Le point décimal (13) de la zone correspondante doit être allumé.

2. Modifier le niveau de puissance à l'aide des touches « + » et « - ».

Si le niveau est plus élevé, le nouveau temps de préchauffage sera calculé en fonction du temps écoulé à partir de la précédente programmation.

Exemple : Le niveau 1, auquel correspond un temps de préchauffage de 1 mn, a été sélectionné.

Après 30 s, on augmente le niveau jusqu'à 4. A ce point, le temps de préchauffage est de 6 mn 30 s.

den Garvorgang, da während des Garzyklus keine Aufsicht erforderlich ist.

Die Funktion bewirkt das Vorwärmen der Kochzone bei maximaler Leistung, um die Kochtemperatur so schnell wie möglich zu erreichen. Nach einer gewissen Zeit kehrt die Leistungsstufe spontan auf den eingestellten Wert zurück.

proceso de cocción porque no es necesario la presencia humana durante todo el ciclo de cocción.

La función determina un precalentamiento de la zona de cocción a la máxima potencia, para llevar rápidamente la zona a la temperatura de régimen. Después de un cierto tiempo, el nivel de potencia vuelve a aquel programado espontáneamente.

eenvoudiger, aangezien er niet tijdens de hele kookcyclus iemand aanwezig hoeft te zijn.

Met deze functie wordt de kookplaat op maximaal vermogen voorverwarmd, zodat ze snel op werkteemperatuur komt. Na een tijdje gaat het vermogen automatisch terug naar het ingestelde vermogen.

cesso de cozedura, visto que não exige a presença humana durante todo o ciclo de cozedura.

A função determina um pré-aquecimento da zona de cozedura à máxima potência, de maneira a levar rapidamente a zona à temperatura de regime. Depois de um certo período de tempo, o nível de potência volta espontaneamente aquele programado.

Einschalten der automatischen Vorwärmfunktion

Die gewünschte Kochzone mit Hilfe der Taste (2) auswählen.

Stufe 9 mit Hilfe der Taste “-“ auswählen; Stufe 9 mit Hilfe der Taste “+“ auswählen. Dann die gewünschte Leistungsstufe, z. B. die Stufe 6, mit der Taste “-“ auswählen.

Bei eingeschalteter automatischer Vorwärmfunktion zeigt die Anzeige der entsprechenden Kochzone abwechselnd die eingestellte Stufe (“6”) und das Symbol “A” an.

Activación del precalentamiento automático

Seleccionar la zona de cocción interesada a través de la tecla (2).

Seleccionar el nivel 9 a través de la tecla “-“; luego seleccionar el nivel 9 con la tecla “+“. Seleccionar entonces el nivel de potencia deseado, por ejemplo el nivel 6, con la tecla “-“.

En la modalidad de precalentamiento automático, el display de la zona de cocción relativa muestra alternativamente el nivel programado (“6”) y el símbolo “A”.

De automatische voorverwarming aanzetten

Selecteer de gewenste kookplaat met toets (2).

Ga naar niveau 9 met de toets “-“, ga vervolgens naar niveau 9 met toets “+“. Stel vervolgens het gewenste vermogen in met de toets “-“, vb. niveau 6.

Bij het automatisch voorverwarmen toont de display van die kookplaat afwisselend de ingestelde waarde (“6” in ons voorbeeld) en het symbool “A”.

Ativação do pré-aquecimento automático

Seleccionar a zona de cozedura interessada através da tecla (2).

Seleccionar o nível 9 através da tecla “-“; em seguida seleccionar o nível 9 com a tecla “+“. Seleccionar então o nível de potência desejado, por exemplo o nível 6, com a tecla “-“.

Na modalidade de pré-aquecimento automático, o display da respectiva zona de cozedura mostra alternativamente o nível programado (“6”) e o símbolo “A”.

Ändern der Leistungsstufe während des automatischen Vorwärmens

1. Die entsprechende Kochzone muss aktiviert sein. Der Dezimalpunkt (13) der entsprechenden Zone muss aufleuchten.

2. Leistungsstufe mit Hilfe der Tasten “+“ und “-“ ändern.

Wird die Leistungsstufe erhöht, wird die neue Vorwärmzeit unter Berücksichtigung der mit der vorherigen Einstellung verstrichenen Zeit berechnet.

Beispiel: Die Stufe 1 wird ausgewählt, der eine Vorwärmzeit von 1 Minute entspricht.

Nach 30 Sekunden wählt man die Leistungsstufe 4 aus. Dieser Vorwärmzeit beträgt bei dieser Leistungsstufe 6,5 Minuten.

Nach der Veränderung der

Modificación del nivel de potencia durante el precalentamiento automático

1. La zona interesada debe ser activada. El punto decimal (13) de la zona respectiva debe estar encendido.

2. Cambiar nivel a través de las teclas “+“ y “-“.

Si el nivel es aumentado, el tiempo nuevo de precalentamiento se calcula considerando aquel ya transcurrido con la programación precedente.

Ejemplo: Se selecciona el nivel 1, al que corresponde un tiempo de precalentamiento de 1’.

Después de 30”, se aumenta el nivel hasta 4. En este nivel, el tiempo de precalentamiento es de 6’30”.

Luego de la modificación del nivel, el precalentamiento automá-

Het vermogen tijdens het automatisch voorverwarmen wijzigen

1. De betrokken kookplaat moet uiteraard al aanstaan; de decimale punt (13) van de plaat in kwestie moet branden.

2. Pas het niveau aan met de toetsen “+“ en “-“.

Als u het niveau optrekt, wordt de nieuwe voorverwarmtijd berekend in functie van de tijd die met de vorige instelling al verstrekt.

Voorbeeld: U had niveau 1 ingesteld, waarvoor de voorverwarmtijd 1’ bedraagt.

30” later trekt u het vermogen op naar 4, wat eigenlijk een voorverwarmtijd van 6’30” vereist.

Door de wijziging zal het voorverwarmen nog 6’ duren

Modificação do nível de potência durante o pré-aquecimento automático

1. A zona interessada deve ser activada. O ponto decimal (13) da respectiva zona deve estar aceso.

2. Mudar o nível através das teclas “+“ e “-“.

Se o nível for aumentado, o novo tempo de pré-aquecimento é calculado considerando aquele já decorrido com a precedente programação.

Exemplo: É seleccionado o nível 1, ao qual corresponde um tempo de pré-aquecimento de 1’.

Depois de 30”, se aumenta o nível até 4. A este nível o tempo de pré-aquecimento é de 6’30”.

A seguir à modificação do nível, o pré-aquecimento automático ainda durará 6’ (resultado da

In seguito alla modifica del livello, il preriscaldamento automatico durerà ancora 6' (risultato della sottrazione 6'30" - 30").

the automatic preheating will last a further 6' (6'30" - 30").

Par suite de la modification du niveau, le préchauffage automatique durera encore 6 mn (résultat de la soustraction : 6 mn 30 s - 30 s).

Disattivazione della funzione di preriscaldamento automatico.

Con il simbolo "A" mostrato sul display della zona:

1. la zona interessata deve essere attivata. Il punto decimale (13) della rispettiva zona deve essere acceso;
2. premere il tasto "-" (4) dopo almeno 10 secondi dall'attivazione della funzione.

Deactivating the automatic preheating function.

With the zone display showing the symbol "A":

1. the relative zone must be on. The decimal point (13) on the corresponding display must be lit up;
2. press "-" (4) after the function has been activated for at least 10 seconds.

Arrêt de la fonction de préchauffage automatique

Lorsque le symbole « A » est affiché sur le display de la zone :

1. la zone concernée doit être activée. Le point décimal (13) de la zone correspondante doit être allumé ;
2. presser la touche « - » (4) au moins 10 s après l'activation de la fonction.

Funzione Timer

Anche questo automatismo semplifica il processo di cottura in quanto non è richiesta la presenza umana durante tutto il ciclo di cottura. La zona di cottura verrà spenta automaticamente all'esaurirsi di un tempo impostato.

Se nessuna zona viene esplicitamente programmata, allora la funzione di timer funziona semplicemente da contaminuti (si veda il capitolo specifico "funzione timer come contaminuti").

Timer Function

This automatic function also obviates the need for human intervention during the entire cooking cycle. The cooking zone is automatically switched off after the set time period.

If none of the zones is specifically programmed for this function, the timer operates as a simple minute counter (see section "Using the timer function as a minute counter").

Fonction minuterie

Cet automatisme simplifie également le processus de cuisson, puisqu'il évite d'être présent pendant tout le cycle de cuisson. La zone de cuisson s'éteindra automatiquement à la fin du temps programmé.

Si aucune zone n'est programmée, la fonction minuterie fonctionne tout simplement comme minuteur (voir le chapitre spécifique « Fonction minuterie utilisée comme minuteur »).

Attivazione della funzione timer

1. la zona interessata deve essere attivata. Il punto decimale (13) della rispettiva zona deve essere acceso.

2. Selezionare un livello tra 1 e 9.

3. Toccare il tasto di timer (7): il display del timer visualizza ora "00".

4. Selezionare il tempo di cottura (da 0 a 99 minuti) per mezzo dei tasti "+" e "-" (5 e 4).

La funzione di timer si avvia automaticamente entro pochi secondi.

La spia (11) corrispondente alla

Activation of the timer function.

1. the zone to be programmed must be on. The decimal point (13) on the corresponding display must be lit up;

2. Select a level between 1 and 9.

3. Press the timer key (7): the timer display will show "00".

4. Select the cooking time (from 0 to 99 minutes) using keys "+" and "-" (5 and 4).

The timer function is automatically activated within a few seconds.

The indicator light (11) corresponding to the

Activation de la fonction minuterie

1. La zone concernée doit être activée. Le point décimal (13) de la zone correspondante doit être allumé.

2. Sélectionner un niveau entre 1 et 9.

3. Effleurer la touche du minuteur (7) : le display du minuteur affiche « 00 ».

4. Sélectionner le temps de cuisson (de 0 à 99 mn) à l'aide des touches « + » et « - » (5 et 4).

La fonction minuterie se met en route automatiquement après quelques secondes.

Leistungsstufe dauert das automatische Vorwärmen noch weitere 6 Minuten (6,5 Min. - 30 Sek.).

tico durará todavía 6' (resultado de la resta de 6'30" - 30").

(resultaat van de aftrekking: 6'30" - 30").

subtração 6'30" - 30").

Ausschalten der automatischen Vorwärmfunktion.

Mit dem Symbol "A" auf der Anzeige der Kochzone:

1. Die entsprechende Kochzone muss aktiviert sein. Der Dezimalpunkt (13) der entsprechenden Zone muss leuchten;
2. Taste "-" (4) innerhalb von 10 Sekunden nach Einschalten der Funktion drücken.

Desactivación de la función de precalentamiento automático.

Con el símbolo "A" mostrado en el display de la zona:

1. *la zona interesada debe ser activada. El punto decimal (13) de la respectiva zona debe estar encendido;*
2. *apretar la tecla "-" (4) después de al menos 10 segundos de la activación de la función.*

Het automatisch voorverwarmen uitschakelen

Wanneer het symbool "A" op de display van die plaat staat:

1. De betrokken kookplaat moet uiteraard al aanstaan; de decimale punt (13) van de plaat in kwestie moet branden.
2. Druk op toets "-" (4) nadat de functie tenminste 10 seconden aanstond.

Desactivação da função de pré-aquecimento automático.

Com o símbolo "A" indicado no display da zona:

1. *a zona interessada deve ser activada. O ponto decimal (13) da respectiva zona deve estar aceso;*
2. *premir a tecla "-" (4) pelo menos depois de 10 segundos da acção da função.*

Timer-Funktion

Función Timer

Timer

Função Timer

Auch dieser Automatismus vereinfacht den Garvorgang, da während des Garzyklus keine Aufsicht erforderlich ist. Die Kochzone wird nach Ablauf der eingestellten Zeit automatisch ausgeschaltet.

Wenn keine Zone ausdrücklich programmiert wird, dient die Timer-Funktion wie eine einfache Kochuhr (siehe Kapitel "Timer-Funktion als Kochuhr").

Este automatismo también simplifica el proceso de cocción porque no es necesario la presencia humana durante todo el ciclo de cocción. La zona de cocción será apagada automáticamente al terminar un tiempo programado. Si ninguna zona es programada explícitamente, entonces la función de timer funciona simplemente como cuentaminutos (véase el capítulo específico "función timer como cuentaminutos").

Dit automatisme maakt koken eenvoudiger, aangezien er niet tijdens de hele kookcyclus iemand aanwezig hoeft te zijn.

De kookplaat wordt automatisch uitgezet na een ingestelde tijd.

Als er geen enkele zone uitdrukkelijk wordt geprogrammeerd, dan fungeert de timer gewoon als kookwekker (zie hiervoor het specifieke hoofdstuk "De timer als kookwekker").

Também este automatismo simplifica o processo de cozedura, porque não é necessária a presença humana durante todo o ciclo de cozedura. A zona de cozedura será apagada automaticamente ao esgotar-se de um tempo programado.

Se não for programada explicitamente nenhuma zona, então a função do timer funciona simplesmente de conta-minutos (veja-se o capítulo específico "função timer como conta-minutos").

Einschalten der Timer-Funktion

1. Die entsprechende Kochzone muss aktiviert sein. Der Dezimalpunkt (13) der entsprechenden Zone muss aufleuchten.
2. Eine Leistungsstufe zwischen 1 und 9 auswählen.
3. Die Taste des Timers berühren (7): auf der Timer-Anzeige erscheint nun "00".
4. Kochzeit (zwischen 0 und 99 Minuten) mit Hilfe der Tasten "+" und "-" (5 und 4) auswählen. Die Timer-Funktion schaltet sich nach wenigen Sekunden ein. Die Warnleuchte (11), die der mit der Timer-Funktion

Activación de la función timer

1. *la zona interesada debe ser activada. El punto decimal (13) de la respectiva zona debe estar encendido.*
 2. *Seleccionar un nivel entre 1 y 9.*
 3. *Tocar la tecla del timer (7): el display del timer visualiza la hora "00".*
 4. *Seleccionar el tiempo de cocción (desde 0 a 99 minutos) por medio de las teclas "+" y "-" (5 y 4).*
- La función de timer se pone en marcha automáticamente en pocos segundos.*
- El piloto (11) correspondiente a*

De timer aanzetten

1. De betrokken kookplaat moet uiteraard al aanstaan. De decimale punt (13) van de plaat in kwestie moet branden.
 2. Kies een niveau tussen 1 en 9.
 3. Druk op de timer-toets (7): de display van de timer staat nu op "00".
 4. Stel met de "+" en "-" toetsen (5 e 4) de kooktijd in (van 0 tot 99 minuten).
- De timer start enkele seconden daarna automatisch.
- Het verklikkerlichtje (11) voor de met de timer geprogrammeerde plaat, licht op.
- Om de kooktijd snel in te stellen,

Activação da função timer

1. *a zona interessada deve ser activada. O ponto decimal (13) da respectiva zona deve estar aceso.*
 2. *Seleccionar um nível entre 1 e 9.*
 3. *Tocar a tecla do timer (7): o display do timer visualiza a hora "00".*
 4. *Seleccionar o tempo de cozedura (desde 0 até 99 minutos) através das teclas "+" e "-" (5 e 4).*
- A função do timer se coloca em marcha automaticamente dentro de poucos segundos.*
- O visor (11) correspondente à zona programada com a função timer, se ilumina.*
- Para programar rapidamente o*

zona programmata con la funzione timer, si illumina. Per impostare rapidamente il tempo di cottura, mantenere costantemente premuto il tasto “+” o “-“. La funzione timer si applica ad una zona di cottura.

programmed zone illuminates. To rapidly adjust the cooking time, hold pressed the “+” or “-“ keys. The timer function applies to one cooking zone.

Le témoin (11) correspondant à la zone programmée avec la fonction minuterie s'allume. Pour programmer rapidement le temps de cuisson, maintenir pressée la touche « + » ou « - ». La fonction minuterie s'applique à une seule zone de cuisson.

Modifica del tempo di cottura già impostato

Il tempodi cottura può essere modificato in qualsiasi momento.

1. la zona interessata deve essere attivata. Il punto decimale (13) della rispettiva zona deve essere acceso.

2. Toccare il tasto di timer (7).

3. Impostare il nuovo tempo con i tasti “+” e “-“ (5 e 4).

Per impostare rapidamente il tempo di cottura, mantenere costantemente premuto il tasto “+” o “-“.

Changing a previously set cooking time.

The programmed cooking time may be changed at any time.

1. the relative zone must be on. The decimal point (13) on the corresponding display must be lit up.

2. Press the timer key (7).

3. Set a new cooking time using the keys “+” and “-“ (5 and 4).

To rapidly adjust the cooking time, hold pressed the “+” or “-“ keys.

Modification du temps de cuisson programmé

A tout instant, on peut modifier le temps de cuisson.

1. La zone concernée doit être activée. Le point décimal (13) de la zone correspondante doit être allumé.

2. Effleurer la touche de la minuterie (7).

3. Programmer le nouveau temps de cuisson à l'aide des touches « + » et « - » (5 et 4).

Pour programmer rapidement le temps de cuisson, maintenir pressée la touche « + » ou « - ».

Disattivazione della funzione timer

Quando il tempo è scaduto, viene emesso un segnale acustico per la durata di 2 minuti.

Per interrompere in anticipo la segnalazione acustica è sufficiente toccare un tasto qualunque.

La zona di cottura è ora spenta.

Deactivating the timer function.

When the set cooking time has elapsed, an audible signal sounds for 2 minutes.

To interrupt the signal, simply press any key.

The cooking zone is now switched off.

Arrêt de la fonction minuterie

Lorsque le laps de temps est écoulé, l'appareil émet un signal sonore pendant 2 mn.

Pour interrompre ce signal sonore, il suffit d'effleurer une touche quelconque.

La zone de cuisson est maintenant éteinte.

Se si vuole interrompere il timer prima del suo scadere:

1. la zona interessata deve essere attivata. Il punto decimale (13) della rispettiva zona deve essere acceso.

2. Toccare il tasto di timer (7).

3. Azzerare il tempo tenendo premuto il tasto “-“ (4).

La funzione timer è ora disattivata ma la zona di cottura rimane accesa, fintanto che non la si spegne manualmente.

If you want to interrupt the timer before the programmed time period has elapsed:

1. the relative zone must be on. The decimal point (13) on the corresponding display must be lit up.

2. Press the timer key (7).

3. Zero the time by pressing “-“ (4).

The timer is now deactivated but the cooking zone will remain on until it is switched off manually.

Pour arrêter la minuterie avant la fin :

1. La zone concernée doit être activée. Le point décimal (13) de la zone correspondante doit être allumé.

2. Effleurer la touche de la minuterie (7).

3. Mettre à zéro le temps en maintenant pressée la touche « - » (4).

La fonction minuterie est arrêtée, mais la zone de cuisson reste allumée jusqu'à ce qu'on ne l'éteigne manuellement.

DE**ES****NL****PT**

programmierten Kochzone entspricht, leuchtet auf. Zum raschen Einstellen der Kochzeit, die Taste "+" oder "-" gedrückt halten. Die Timer-Funktion bezieht sich auf eine Kochzone.

la zona programada con la función timer, se ilumina. Para programar rápidamente el tiempo de cocción, tener apretada la tecla "+" o "-" constantemente. La función timer se aplica a una zona de cocción.

houdt u de "+" of "-" toets ingedrukt. De timer werkt voor een kookplaat.

tempo de cozedura, manter constantemente premida a tecla "+" ou "-". A função timer se aplica a uma zona de cozedura.

Ändern der eingestellten Kochzeit

Die Kochzeit kann in jedem Augenblick verändert werden. 1. Die entsprechende Kochzone muss aktiviert sein. Der Dezimalpunkt (13) der entsprechenden Zone muss aufleuchten. 2. Die Timer-Taste berühren (7). 3. Die neue Zeit mit den Tasten "+" und "-" (5 und 4) eingeben. Zum raschen Einstellen der Kochzeit, die Taste "+" oder "-" gedrückt halten.

Modificación del tiempo de cocción ya programada

El tiempo de cocción puede ser modificado en cualquier momento. 1. la zona interesada debe ser activada. El punto decimal (13) de la respectiva zona debe estar encendido. 2. Tocar la tecla del timer (7). 3. Programar el tiempo nuevo con las teclas "+" y "-" (5 y 4). Para programar rápidamente el tiempo de cocción, tener apretada constantemente la tecla "+" o "-".

De reeds ingestelde kooktijd wijzigen

De kooktijd kan op elke moment worden gewijzigd. 1. De betrokken kookplaat moet uiteraard al aanstaan. De decimale punt (13) van de plaat in kwestie moet branden. 2. Druk op de timer-toets (7). 3. Stel met de "+" en "-" toetsen (5 en 4) de nieuwe kooktijd in. Om de kooktijd snel in te stellen, houdt u de "+" of "-" toets ingedrukt.

Alteração do tempo de cozedura já programado

O tempo de cozedura pode ser modificado em qualquer momento. 1. a zona interessada deve ser activada. O ponto decimal (13) da respectiva zona deve estar aceso. 2. Tocar a tecla do timer (7). 3. Programar o novo tempo com as teclas "+" e "-" (5 e 4). Para programar rapidamente o tempo de cozedura, manter constantemente premida a tecla "+" ou "-".

Ausschalten der Timer-Funktion

Nach Ablauf der eingestellten Zeit ertönt 2 Minuten lang ein Signalton. Um den Signalton zu unterbrechen, irgendeine Taste berühren. Die Kochzone ist nun ausgeschaltet.

Desactivación de la función timer

Cuando el tiempo termina, se emite una señal acústica de una duración de 2 minutos. Para interrumpir con anticipación la señal acústica es suficiente tocar cualquier tecla. La zona de cocción ahora está apagada.

De timer uitzetten

Wanneer de tijd verstreken is, gaat er een 2 minuten durende "biep" af. Om die "biep" af te zetten, drukt u op eender welke toets. De kookplaat staat nu af.

Desactivação da função timer

Quando terminou o tempo, se emite um sinal acústico pela duração de 2 minutos. Para interromper antecipadamente a sinalização acústica é suficiente tocar uma tecla qualquer. A zona de cozedura agora está apagada.

Soll der Timer vor dem Abflauen der eingestellten Zeit ausgeschaltet werden:

1. Die entsprechende Kochzone muss aktiviert sein. Der Dezimalpunkt (13) der entsprechenden Zone muss aufleuchten. 2. Die Timer-Taste berühren (7). 3. Die eingestellte Zeit auf Null stellen, indem man die Taste "-" (4) gedrückt hält. Die Timer-Funktion ist nun ausgeschaltet, aber die Kochzone bleibt so lange eingeschaltet, bis

Si se quiere interrumpir el timer antes de que termine:

1. la zona interesada debe ser activada. El punto decimal (13) de la respectiva zona debe estar encendido. 2. Tocar la tecla timer (7). 3. Poner a cero el tiempo teniendo apretada la tecla "-" (4). La función timer ahora está desactivada pero la zona de cocción permanece encendida, hasta que no se la apaga manualmente.

Als u de timer voortijdig wil uitzetten:

1. De betrokken kookplaat moet uiteraard al aanstaan. De decimale punt (13) van de plaat in kwestie moet branden. 2. Druk op de timer-toets (7). 3. Zet de tijd op nul door de toets "-" (4) ingedrukt te houden. De timer staat nu uit, maar de kookplaat blijft aan, totdat u ze manueel uitzet.

Se se quer interromper o timer antes do seu findar:

1. a zona interessada deve ser activada. O ponto decimal (13) da respectiva zona deve estar aceso. 2. Tocar a tecla do timer (7). 3. Colocar o tempo a zero mantendo premida a tecla "-" (4). A função timer agora está desactivada mas a zona de cozedura permanece acesa, até ao momento em que a mesma se apaga manualmente.

IT**GB****FR****Spegnimento rapido:**

1. la zona interessata deve essere attivata. Il punto decimale (13) della rispettiva zona deve essere acceso.

2. Premendo simultaneamente i tasti “+” e “-“ (5 e 4), la zona di cottura si spegne immediatamente. In tal modo viene disattivato anche il timer.

Rapid switch off:

1. the relative zone must be on. The decimal point (13) on the corresponding display must be lit up

2. Press keys “+” and “-“ (5 and 4) simultaneously; the cooking zone is switched off immediately. The timer will also be deactivated.

Arrêt rapide

1. La zone concernée doit être activée. Le point décimal (13) de la zone correspondante doit être allumé.

2. Presser simultanément les touches « + » et « - » (5 et 4) ; la zone de cuisson s'éteint immédiatement. La minuterie aussi est arrêtée.

La funzione timer usata come contaminuti

Se la funzione non viene usata per una zona di cottura specifica, essa può essere impiegata come semplice contaminuti.

Impostazione del contaminuti

Se il dispositivo è spento:

1. toccare il tasto di accensione (1);

2. toccare il tasto di timer (7); Il punto decimale (14);

3. impostare il tempo desiderato con i tasti “+” e “-“.

Se il dispositivo è acceso ed una zona di cottura è attiva:

1. deselezionare la zona toccando il relativo tasto di selezione (2): il punto decimale (13) si spegne;

2. toccare il tasto di timer (7);

3. impostare il tempo desiderato con i tasti “+” e “-“.

Spegnimento della funzione contaminuti

Quando il tempo è scaduto, viene emesso un segnale acustico per la durata di 2 minuti.

Per interrompere in anticipo la segnalazione acustica è sufficiente toccare un tasto qualunque.

Se si vuole interrompere il timer prima del suo scadere:

Using the timer function as a minute counter

If the timer function is not being used to program a specific cooking zone, it may be used as a simple minute counter.

Setting the minute counter

If the appliance is switched off:

1. press the power key (1);

2. press the timer key (7); The decimal point (14);

3. set the required time using “+” and “-“.

If the appliance is switched on and one of the cooking zones is also on:

1. deselect the zone by pressing the relative key (2): the decimal point(13) will go out;

2. press the timer key (7);

3. set the required time using “+” and “-“.

Switching off the minute counter function.

When the set time period has elapsed, an audible signal sounds for 2 minutes. To interrupt the audible signal simply press any of the keys.

If you want to interrupt the timer before the set time period has expired:

1. press the timer key (7);

Fonction minuterie utilisée comme minuteur

Si la fonction n'est pas utilisée pour une zone de cuisson spécifique, elle peut être employée comme simple minuteur.

Programmation du minuteur

Si l'appareil est éteint :

1. Effleurer la touche d'allumage (1).

2. Effleurer la touche de la minuterie (7);

Le point décimal (14);

3. Programmer le temps désiré à l'aide des touches « + » et « - ».

Si l'appareil est allumé et une zone de cuisson est active :

1. Désélectionner la zone en effleurant la touche de sélection correspondante (2) : le point décimal (13) s'éteint.

2. Effleurer la touche de la minuterie (7).

3. Programmer le temps désiré à l'aide des touches « + » et « - ».

Arrêt de la fonction minuteur

Lorsque le laps de temps est écoulé, l'appareil émet un signal sonore pendant 2 mn.

Pour interrompre ce signal sonore, il suffit d'effleurer une touche quelconque.

La zone de cuisson est maintenant éteinte.

Pour arrêter la minuterie avant la fin :

1. Effleurer la touche de la

DE**ES****NL****PT**

sie manuell ausgeschaltet wird.
Schnellabschalten:
1. Die entsprechende Kochzone muss aktiviert sein. Der Dezimalpunkt (13) der entsprechenden Zone muss aufleuchten.
2. Bei gleichzeitigem Drücken der Tasten “+” und “-“ (5 und 4) wird die Kochzone sofort ausgeschaltet. Auf diese Weise wird auch der Timer ausgeschaltet.

Apagamiento rápido:
1. la zona interesada debe ser activada. El punto decimal (13) de la respectiva zona debe estar encendido.
2. Apretando simultáneamente las teclas “+” y “-“ (5 y 4), la zona de cocción se apaga inmediatamente. De esta manera también se desactiva el timer.

Snel uitzetten
1. De betrokken kookplaat moet uiteraard al aanstaan. De decimale punt (13) van de plaat in kwestie moet branden.
2. Druk tegelijkertijd op de toetsen “+” en “-“ (5 en 4), en de kookplaat gaat meteen uit. Hiermee schakelt u meteen ook de timer uit.

Apagamento rápido:
1. a zona interessada deve ser ac- tivada. O ponto decimal (13) da respectiva zona deve estar aceso.
2. Premindo simultaneamente as teclas “+” e “-“ (5 e 4), a zona de cozedura se apaga imediatamente. De tal maneira se desactiva tam- bém o timer.

Timer-Funktion als Kochuhr**La función timer usada como cuentaminutos****De timer als kookwekker gebruiken****A função timer usada como conta-minutos**

Wird die Funktion nicht für eine bestimmte Kochzone verwendet, kann sie wie eine einfache Kochuhr verwendet werden.

Si la función no es usada para una zona de cocción específica, ésta puede ser utilizada como un simple cuentaminutos.

Wanneer u deze functie niet voor een specifieke kookplaat gebruikt, kan u ze gewoon als kookwekker gebruiken.

Se a função não for usada por uma zona de cozedura específica, a mesma pode ser utilizada como simples conta-minutos.

Einstellen der Kochuhr
Bei ausgeschaltetem Kochgerät:
1. Einschalttaste (1) berühren;
2. Timer-Taste berühren (7);

Programación del cuentaminutos
Si el dispositivo está apagado:
1. tocar la tecla de encendido (1);
2. tocar la tecla de timer (7);

De kookwekker instellen
Wanneer het toestel uit staat:
1. Zet het toestel aan (1);
2. Druk op de timer-toets (7);

Programação do conta-minutos
Se o dispositivo está desligado:
1. tocar a tecla de acendimento (1);
2. tocar a tecla do timer (7);

3. Die gewünschte Zeit mit den Tasten “+” und “-“ einstellen.
Der Dezimalpunkt (14);
Bei eingeschaltetem Kochgerät und einer aktivierten Kochzone:
1. Kochzone durch Berühren der entsprechenden Auswahltaste abwählen (2); Der Dezimalpunkt (13) erlischt;
2. Timer-Taste berühren (7);
3. Die gewünschte Zeit mit den Tasten “+” und “-“ einstellen.

3. programar el tiempo deseado con las teclas “+” y “-“.
El punto decimal (14);
Si el dispositivo está encendido y una zona de cocción es activa:
1. quitar la selección a la zona tocando la tecla relativa de selección (2); el punto decimal (13) se apaga;
2. tocar la tecla del timer (7);
3. programar el tiempo deseado con las teclas “+” y “-“.

3. Stel met de toetsen “+” en “-“ de gewenste tijd in.
De decimale punt (14);
Als het toestel reeds aanstaat en er een kookplaat werkt:
1. Maak de selectie ongedaan door op de overeenkomstige selectietoets (2) te drukken: de decimale punt (13) dooft;
2. Druk op de timer-toets (7);
3. Stel met de toetsen “+” en “-“ de gewenste tijd in.

3. programar o tempo desejado com as teclas “+” e “-“.
O ponto decimal (14);
Se o dispositivo estiver ligado e uma zona de cozedura está activa:
1. tirar a selecção da zona tocando a relativa tecla de selecção (2): o ponto decimal (13) se apaga;
2. tocar a tecla do timer (7);
3. programar o tempo desejado com as teclas “+” e “-“.

Ausschalten der Kochuhr-Funktion
Nach Ablauf der eingestellten Zeit ertönt 2 Minuten lang ein Signalton.
Um den Signalton zu unterbrechen, irgendeine Taste berühren.
Soll der Timer vor dem Abflauen der eingestellten Zeit ausgeschaltet werden:
1. Timer-Taste berühren (7);
2. Die eingestellte Zeit auf Null

Apagamiento de la función cuentaminutos
Quando el tiempo termina, se emite una señal acústica con una duración de 2 minutos.
Para interrumpir con anticipación la señal acústica es suficiente tocar cualquier tecla.
Si se quiere interrumpir el timer antes de que termine:
1. tocar la tecla timer (7);
2. Poner a cero el tiempo te-

De kookwekker afzetten
Wanneer de tijd verstreken is, gaat er een 2 minuten durende “biep” af.
Om die “biep” af te zetten, drukt u op eender welke toets.
Als u de timer voortijdig wil uitzetten:
1. Druk op de timer-toets (7).
2. Zet de tijd op nul door de

Apagamento da função conta-minutos
Quando terminou o tempo, é emitido um sinal acústico pela duração de 2 minutos.
Para interromper em antecipação a sinalização acústica é suficiente tocar uma tecla qualquer.
Se se quer interromper o timer antes do seu fim:
1. tocar a tecla do timer (7);

IT**GB****FR**

1. toccare il tasto di timer (7); 2. zero the time by pressing *minuterie (7).*
 2. azzerare il tempo tenendo premuto il tasto “-“ (4). 2. Mettre à zéro le temps en maintenant pressée la touche « - » (4).

Spegnimento rapido:

1. premendo simultaneamente i tasti “+” e “-“ (5 e 4), il timer viene disattivato.

Rapid switch off:

1. on pressing the keys “+” and “-“ (5 and 4) simultaneously, the timer is deactivated.

Arrêt rapide

1. Presser simultanément les touches « + » et « - » (5 et 4) : la minuterie est arrêtée.

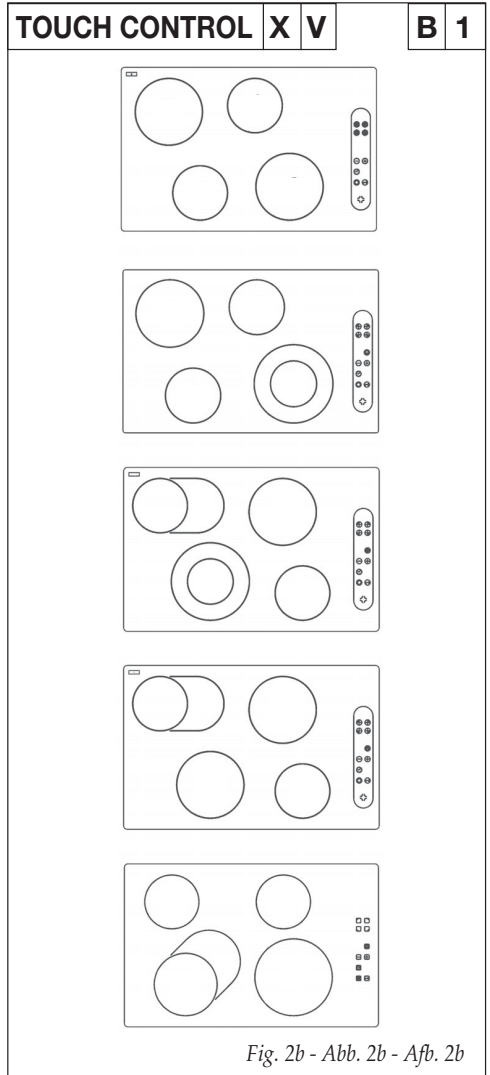
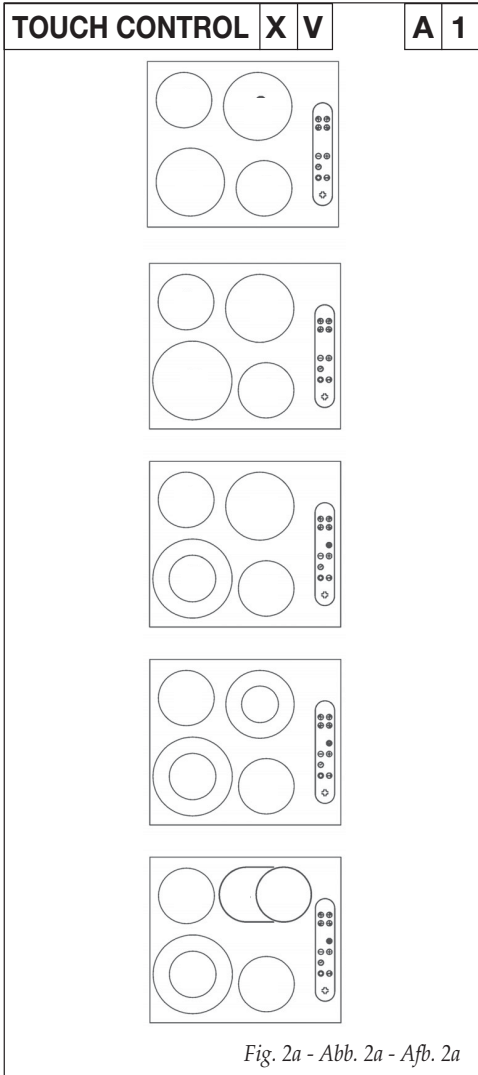

DE

ES

NL

PT

stellen, indem man die Taste “+” (4) gedrückt hält.

niendo apretada la tecla “-“ (4).

toets “-“ (4) ingedrukt te houden.

2. colocar o tempo a zero, mantendo premida a tecla “-“ (4).

Schnellabschalten:

1. Die Tasten “+” und “-“ (5 und 4) gleichzeitig drücken; der Timer wird ausgeschaltet.

Apagamiento rápido:

1. apretando simultáneamente las teclas “+” y “-“ (5 y 4), el timer se desactiva.

Snel uitzetten

1. Druk tegelijkertijd op de toetsen “+” en “-“ (5 en 4), en de timer wordt uitgeschakeld.

Apagamento rápido:

1. premindo simultaneamente as teclas “+” e “-“ (5 e 4), o timer é desactivado.

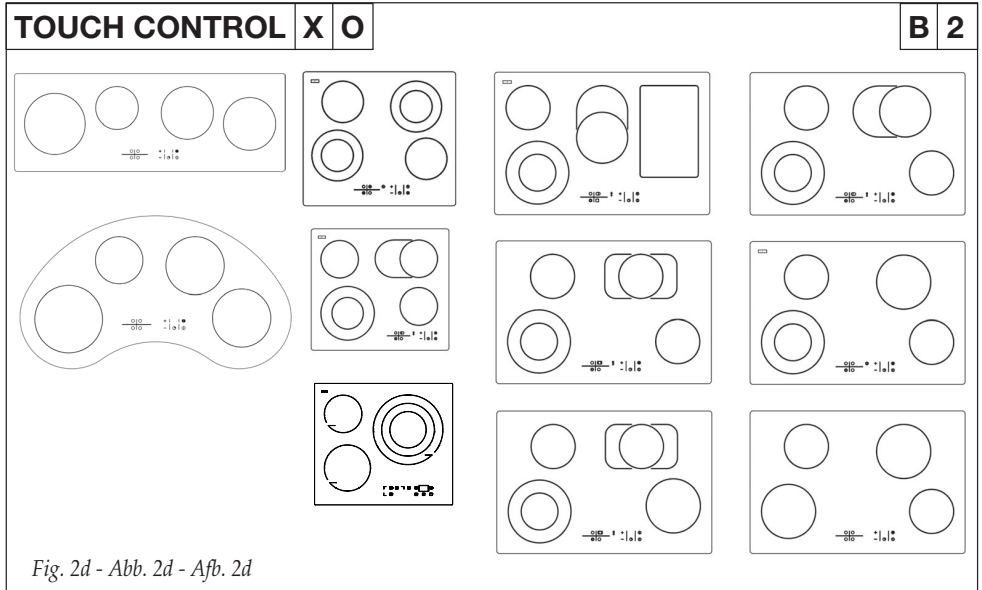
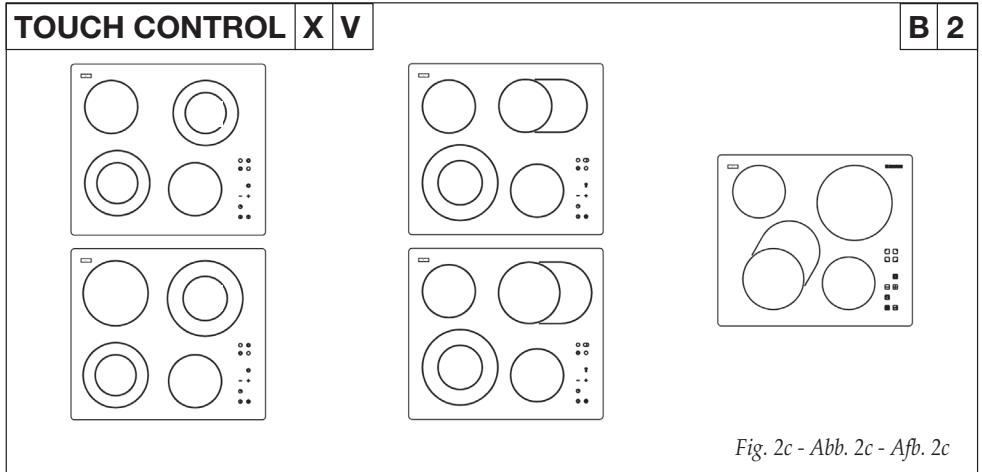

Riscaldamento automatico (o funzione "heat-up")

Questa funzione facilita la cottura. Non è necessario essere presenti in modo permanente durante la cottura, il piano si riscalda automaticamente a piena potenza e ritorna poi al livello di potenza selezionato dopo un certo tempo (ved. tabella 1).

Attivare il riscaldamento automatico

1. Premere il tasto di selezione (2) relativo alla zona di cottura desiderata.
2. Selezionare il livello di potenza 9 con il tasto meno, poi utilizzare il tasto più per selezionare il livello "A" "9". Dopo impostare il livello desiderato per la continuazione cottura con il tasto meno, ad es. livello 6. Il display visualizzerà alternativamente "A" e "6" durante la funzione "riscaldamento automatico".

Esempio: Selezionare il livello di potenza 9 e attivare la funzione riscaldamento automatico con il tasto più (display 9). Dopo impostare il livello 6 per la continuazione cottura con il tasto meno. Con queste impostazioni il piano viene ora riscaldato per 2.5 min. al livello 9, il display alterna "A" e "6" e dopo ritorna al livello continuazione cottura 6.

Automatic heating (or "heat-up" function)

This function facilitates cooking. You don't have to be there permanently during cooking. The hob heats up automatically to full power and then returns to the selected level after a certain time (see table 1).

Activating automatic heating

1. Press the selection button (2) for the desired cooking area.
2. Select power level 9 with the Minus button, then use the Plus button to select level "A" "9". Afterwards set the desired level for continuation of cooking with the Minus button, e.g. level 6. The display will show alternatively "A" and "6" during the "automatic heating" function.

Example: Select power level 9 and activate the automatic heating function with the Plus button (display 9). Then set level 6 for continuation of cooking with the Minus button. With these settings the hob will be heated for 2.5 min. at level 9, the display will alternate "A" and "6" and will then return to continuation cooking level 6.

Réchauffage automatique (ou fonction "heat-up")

Cette fonction facilite la cuisson. Il n'est pas nécessaire d'être constamment présent au cours de la cuisson; le plan chauffe automatiquement à pleine puissance, puis il redescend au niveau de puissance sélectionné au bout d'un certain temps (voir tableau 1).

Activation du réchauffage automatique

1. Appuyer sur la touche de sélection (2) relative à la zone de cuisson désirée.
2. Sélectionner le niveau de puissance 9 à l'aide de la touche Moins, puis utiliser la touche Plus pour sélectionner le niveau "A" "9". Après que l'on ait programmé le niveau souhaité pour la poursuite de la cuisson à l'aide de la touche Moins (par exemple, niveau 6), l'écran va alternativement afficher "A" et "6" au cours de la fonction "réchauffage automatique".

Exemple: Sélectionner le niveau de puissance 9 et activer la fonction de réchauffage automatique à l'aide de la touche Plus (écran 9). Ensuite, programmer le niveau 6 pour la poursuite de la cuisson à l'aide de la touche Moins. Avec ces programmations, le plan est alors réchauffé pendant 2,5 minutes au niveau 9, l'écran fait apparaître alternativement "A" et "6" et redescend ensuite au niveau 6 de poursuite de la cuisson.

Tab. 1

Livello di potenza Power level Niveau de puissance	Funzione Heat-up (Tempo in minuti) Heat-up function (Time in minutes) Fonction Heat-up (Temps en minutes)
1	1
2	3
3	4.8
4	6.5
5	8.5
6	2.5
7	3.5
8	4.5
9	---

**Automatisches aufheizen
(oder "heat-up"-funktion)**

Diese Funktion vereinfacht das Kochen. Man muss während des Kochens nicht dauernd anwesend sein; die Fläche heizt sich automatisch auf die volle Leistung auf und kehrt dann, nach einer gewissen Zeit (siehe Tabelle 1), auf das ausgewählte Leistungsniveau zurück.

**Aktivierung des
automatischen aufheizens**

1. Die Auswahltaste (2) bezüglich des gewählten Kochfelds drücken.
2. Mit der Minustaste das Leistungsniveau 9 auswählen, dann die Plus-taste verwenden, um das Niveau "A" "9" zu wählen. Nach Einstellung des für die Fortsetzung des Kochens gewünschten Niveaus mit der Minustaste, zum Beispiel Niveau 6, zeigt das Display alternativ "A" und "6" während der Funktion des "automatischen Aufheizens" an.

Beispiel: Das Leistungsniveau 9 auswählen und die automatische Aufheizfunktion mit der Plus-taste (Display 9) aktivieren. Danach das Niveau 6 für die Fortsetzung des Kochens mit der Minustaste eingeben. Mit diesen Einstellungen wird die Fläche jetzt 2,5 Min. auf dem Niveau 9 aufgeheizt, das Display wechselt "A" und "6" ab und kehrt dann zum Niveau der Fortsetzung des Kochens 6 zurück.

**Calentamiento automático (o
función "heat-up")**

Esta función facilita la cocción. No es necesario encontrarse presentes de forma permanente durante la cocción, la placa se calienta de forma automática a plena potencia y vuelve luego al nivel de potencia seleccionado después de un cierto tiempo (véase tabla 1).

**Activar el calentamiento
automático**

1. Pulsar la tecla de selección (2) correspondiente a la zona de cocción deseada.
2. Seleccionar el nivel de potencia 9 con la tecla menos, luego utilizar la tecla más para seleccionar el nivel "A" "9". Luego configurar el nivel deseado para la continuación de la cocción con la tecla menos, por ejemplo nivel 6. El display visualizará de forma alternativa "A" y "6" durante la función "calentamiento automático".

Ejemplo: seleccionar el nivel de potencia 9 y activar la función calentamiento automático con la tecla más (display 9). Luego configurar el nivel 6 para la continuación de la cocción con la tecla menos. Con estas configuraciones la placa se calienta ahora durante 2.5 min. al nivel 9, el display alterna "A" y "6" y luego vuelve al nivel continuación cocción 6.

**Automatische opwarming (of
functie "heat-up")**

Deze functie vereenvoudigt het koken. Het is niet noodzakelijk permanent aanwezig te zijn tijdens het koken; het vlak warmt zich automatisch op vol vermogen op en keert vervolgens na een bepaalde tijd terug naar het geselecteerde vermogensniveau (zie tabel 1).

**De automatische opwarming
activeren**

1. Drukken op de selectietoets (2) met betrekking tot de gewenste kookzone.
2. Het vermogensniveau 9 selecteren met de min-toets; daarna de plus-toets gebruiken om het niveau "A" "9" te selecteren. Vervolgens het gewenste niveau instellen voor de voortzetting van het koken met de min-toets, bijv. niveau 6. Het display geeft wisselend "A" en "6" weer tijdens de functie "automatische opwarming".

Voorbeeld: Het vermogensniveau 9 selecteren en de functie automatische opwarming activeren met de plus-toets (display 9). Daarna met de min-toets niveau 6 instellen om het koken voort te zetten. Met deze instellingen wordt het vlak nu 2,5 min. op niveau 9 verwarmd; het display wisselt af tussen "A" en "6" en keert vervolgens terug naar het niveau voor verder koken 6.

**Aquecimento automático (ou
função "heat-up")**

Esta função facilita a cozedura. Não é necessário estar presentes de modo permanente durante a cozedura, a placa se aquece automaticamente com plena potência e retorna depois para o nível de potência selecionado após um certo tempo (ver tabela 1).

**Activar o aquecimento
automático**

1. Pressionar a tecla de programação (2) relativo à zona de cozedura desejada.
2. Seleccionar o nível de potência 9 mediante a tecla "menos", depois utilizar a tecla "mais" para seleccionar o nível "A" "9". Depois programar o nível desejado para a continuar a cozedura mediante a tecla "menos", por ex. nível 6. O display visualizará alternativamente "A" e "6" durante a função "aquecimento automático".

Por exemplo: seleccionar o nível de potência 9 e activar a função aquecimento automático mediante a tecla "mais" (display 9). Depois programar o nível 6 para continuar a cozedura mediante a tecla "menos". Com estas programações a placa está agora aquecida por 2.5 min. no nível 9, o display alterna "A" e "6" e depois retorna para o nível de continuação da cozedura 6.

Tab. 1

Leistungsniveau Nivel de potencia Vermogensniveau Nível de potência	Aufheizfunktion (Zeit in Minuten) Función Heat-up (Tiempo en minutos) Functie Heat-up (Tijd in minuten) Função Heat-up (Tempo em minutos)
1	1
2	3
3	4.8
4	6.5
5	8.5
6	2.5
7	3.5
8	4.5
9	---

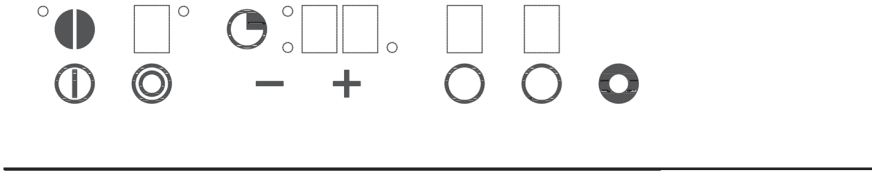
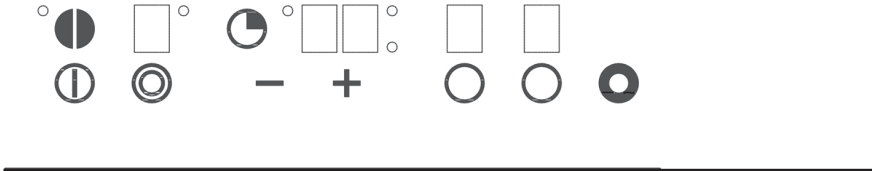
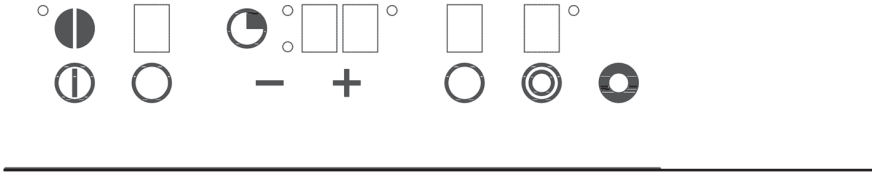
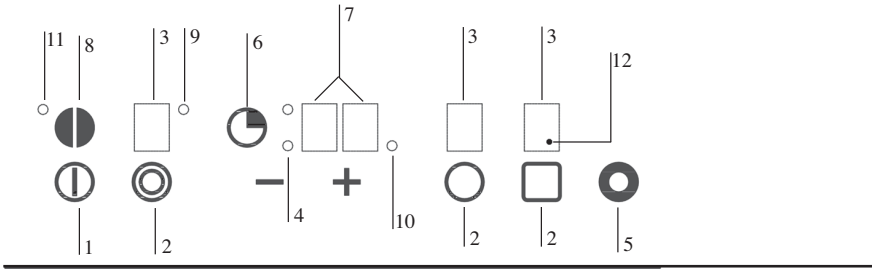
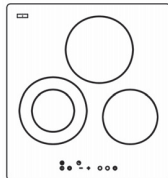
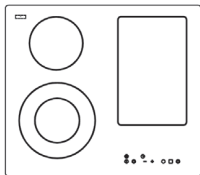
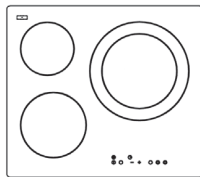
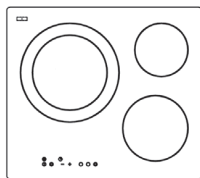
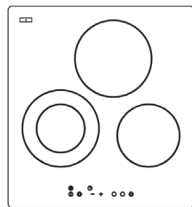

Fig. 3 - Abb. 3 - Afb. 3



Legenda - Key - Légende - LEGENDE - Leyenda - Legenda - Legenda - Legenda:

- 1 - accensione / spegnimento - ON / OFF - marche/arrêt - Ein / Aus - encendido / apagado - aan / uit - ligar / desligar
- 2 - zona cottura - cooking area - zone de cuisson - Koochzone - zona cocción - kookzone - zona de cozedura
- 3 - display potenza - power display - afficheur de puissance - Display für Leistungsanzeige - display potencia - display vermogen - visor de potência
- 4 - meno / più - higher / lower - moins / plus - - / + - menos/más - min / plus - menos / mais
- 5 - doppio circuito (estensione) - twin circuit (extension) - double circuit (extension) - Zweikreis (Erweiterung) - doble circuito (extensión) - dubbel circuit (uitbreiding) - duplo circuito (extensão)
- 6 - timer - timer - minuteur - Zeitschaltuhr - temporizador - timer - temporizador
- 7 - display timer - timer display - afficheur minuteur - Display f. Zeitschaltuhr - display temporizador - display timer - visor do temporizador
- 8 - blocco comandi (chiave) - control lock (key) - blocage des commandes (clé) - Inbetriebnahme-Kindersperre (Schlüssel) - bloqueo mandos (llave) - blokkering bedieningen (sleutel) - bloqueio dos comandos (chave)
- 9 - led doppio circuito - twin circuit LED - del double circuit - LED zweiter Heizkreis - led doble circuito - led dubbel circuit - led do duplo circuito
- 10 - led timer - timer LED - del minuteur - LED Zeitschaltuhr - led temporizador - led timer - led do temporizador
- 11 - led blocco - lock LED - del blocage - LED Sperre - led bloqueo - led blokkering - led de bloqqeio
- 12 - punto decimale - decimal point - point décimal - Leuchtpunkt - punto sexagesimal - decimaalpunt - ponto decimal

IT**GB****FR**

Accensione del Touch Control "H" (Fig. 3) **Switching on the Touch Control "H" (Fig. 3)** **Mise en marche du Touch Control "H" (Fig. 3)**

- 1 - Toccare il tasto (1) per attivare il controllo: gli indicatori del livello di regolazione (3) ed i display timer (7) mostrano "0" ed i punti decimali (12) lampeggiano;
- 2 - Eseguire la successiva operazione entro 10 secondi, altrimenti il dispositivo si spegne automaticamente;

1. Press the key (1) to activate the control: the adjustment level indicators (3) and the timer display (7) are set to "0" while the decimal points (12) flash.
2. Perform the next operation within 10 seconds, otherwise the device will switch off automatically.

- 1 – Toucher la touche (1) pour activer le contrôle : les indicateurs du niveau de réglage (3) et les afficheurs minuteur (7) indiquent " 0 " et les points décimaux (12) clignotent.
- 2 – Effectuer l'opération suivante dans les 10 secondes, sinon le dispositif s'éteint automatiquement.

Controllo della Potenza e del Timer attraverso i tasti "+" e "-" **Adjusting power and the timer by means of the "+" and "-" keys** **Contrôle de la puissance et du minuteur à l'aide des touches "+" et "-"**

I tasti "+" e "-" (4) vengono utilizzati per controllare sia la potenza delle piastre che il tempo impostato nel Timer/Contaminuti (7). Essendo i comandi "+" e "-" (4) comuni ad entrambe le funzionalità, se si desidera controllare la potenza delle piastre occorrerà, dapprima, selezionare la zona interessata tramite il tasto (2) e il relativo livello di potenza con i tasti "+" e "-" (4) quindi selezionare la funzione timer, mediante il tasto (6) e poi regolare il tempo con il "+" o "-" (4).

Use the "+" and "-" keys (4) to adjust the setting of the plates and the required time on timer/minute counter (7). The "+" and "-" controls (4) are common to both functions. Accordingly, to regulate the power of the hob, first select the zone with key (2), then adjust the relative power level using the "+" and "-" keys (4); this done, select the timer function with key (6) and proceed to set the duration, likewise using the "+" or "-" key (4).

Les touches "+" et "-" (4) sont utilisées pour contrôler la puissance des plaques et le temps réglé dans le minuteur/compteminutes (7). Les commandes "+" et "-" (4) sont communes aux deux fonctions. Pour contrôler la puissance des plaques, sélectionner d'abord le foyer avec la touche (2) et la puissance correspondante avec les touches "+" et "-" (4). Sélectionner ensuite la fonction minuteur avec la touche (6). Régler le temps de cuisson avec les touches "+" ou "-" (4).

Accensione della zona di cottura: **Switching on the cooking area** **Allumage de la zone de cuisson :**

Una volta acceso il dispositivo, l'accensione di una zona di cottura deve avvenire entro i 10 secondi, nel seguente modo:

- 1 - Premere uno dei tasti (2) per selezionare la zona di cottura che interessa pilotare. Sul display relativo (3) compare uno "0" e si accende il punto decimale (12), per evidenziare che la zona di cottura che interessa è attiva;

Once the device has been activated, switch on the cooking area (within 10 seconds) as follows:

1. Press one of the keys (2) to select the cooking area required. The relative display (3) will indicate a "0" and the decimal point (12) will illuminate to show that the cooking area has been activated.

Lorsque le dispositif est allumé, l'allumage d'une zone de cuisson doit avoir lieu en l'espace de 10 secondes comme suit :

- 1 – Appuyer sur une des touches (2) pour sélectionner la zone de cuisson que l'on souhaite piloter. Un " 0 " apparaît sur l'afficheur correspondant et le point décimal (12) s'allume pour signaler que la zone de cuisson qui intéresse est active.

DE**Einschalten Touch Control „H“**

(Abb. 3)

- 1 - Berühren Sie die Taste (1), um die Steuerung zu aktivieren: die Einstellungsanzeigen (3) und die Displays der Zeitschaltuhr (7) zeigen "0" an und die Leuchtpunkte (12) blinken.
- 2 - Damit sich die Vorrichtung nicht automatisch abschaltet, müssen Sie innerhalb der nächsten 10 Sekunden die nächste Taste berühren.

ES**Encendido del Touch Control "H"**

(Fig. 3)

- 1 - Pulsar la tecla (1) para activar el control: los indicadores del nivel de regulación (3) y los displays temporizador (7) muestran "0", mientras que los puntos sexagesimales (12) se encienden de modo intermitente.
- 2 - La operación sucesiva deberá ser ejecutada dentro de los sucesivos 10 segundos ya que de lo contrario el aparato se apaga de modo automático.

NL**Inschakelen Touch Control "H"**

(Fig. 3)

- 1 - Raak de toets (1) aan om de controle te activeren: de lampjes van het regelniveau (3) en de timer displays (7) geven "0" aan en de decimaalpunten (12) knipperen;
- 2 - Verricht de volgende handeling binnen 10 seconden, anders gaat het apparaat automatisch uit;

PT**Ligação do Touch Control "H"**

(Fig. 3)

- 1 - Prima a tecla (1) para activar o controlo: os indicadores do nível de regulação (3) e os visores do temporizador (7) mostram "0" e os pontos decimais (12) começam a piscar;
- 2 - Efetue a operação seguinte dentro de 10 segundos, caso contrário o dispositivo desliga-se automaticamente;

Einstellen von Leistung und Zeitschaltuhr mit den Tasten "+” und “-”

Mit den Tasten "+” und “-” (4) können Sie die Leistung der Kochstellen und die auf der Zeitschaltuhr/Küchenuhr (7) eingestellte Zeit regeln. Da die Tasten "+” und “-” (4) für beide Funktionen verwendet werden, wählt man zum Einstellen der Heizleistung der Platten zuerst mit der Taste (2) die betreffende Zone und mit den Tasten "+” und “-” (4) die Leistungsstufe, dann mit der Taste (6) die Zeitschaltuhr-Funktion und stellt mit "+” oder “-” (4) die Zeit ein.

Control de la Potencia y del Temporizador mediante las teclas "+” y “-”

Las teclas "+” y “-” (4) se utilizan para controlar tanto la potencia de las placas como el tiempo programado mediante el Temporizador/Cuentaminutos (7). Puesto que los mandos "+” y “-” (4) son comunes a las dos funciones, si se desea regular la potencia de las placas es preciso, antes que nada, seleccionar la zona interesada mediante la tecla (2) y el correspondiente nivel de potencia con las teclas "+” y “-” (4), luego seleccionar la función temporizador con la tecla (6) y, por último, ajustar el tiempo con "+” o “-” (4).

Regeling van het vermogen en van de timer met de toetsen "+” en “-”

De toetsen "+” en “-” (4) worden gebruikt om zowel het vermogen van de platen als de ingestelde tijd in de Timer/Kookwekker (7) te regelen. De bedieningen "+” en “-” (4) worden voor beide functies gebruikt. Daarom moet voor de controle van het vermogen van de platen eerst de zone worden geselecteerd met de toets (2) en het vermogen met de toetsen "+” en “-” (4). Selecteer daarna de timerfunctie met de toets (6) en stel de tijd in met "+” of “-” (4).

Controlo da Potência e do Temporizador através das teclas "+” e “-”

As teclas "+” e “-” (4) são utilizadas para controlar quer a potência das placas quer o tempo definido no Temporizador/Contaminutos (7). Sendo os comandos "+” e “-” (4) comuns às duas funções, se pretender verificar a potência das placas, deve primeiramente seleccionar a zona desejada através da tecla (2) e o respectivo nível de potência com as teclas "+” e “-” (4); de seguida, seleccione a função do temporizador através da tecla (6) e, por fim, regule o tempo com as teclas "+” ou “-” (4).

Einschalten der Kochzone:

Nach dem Einschalten des Gerätes haben Sie 10 Sekunden Zeit, eine Kochzone einzuschalten:

- 1 - Dazu wählen Sie durch Drücken einer der Tasten (2) die gewünschte Kochzone aus. Auf dem dieser Zone entsprechenden Display (3) erscheint eine "0" und der Leuchtpunkt (12) leuchtet auf, was bedeutet, dass die betreffende Kochzone nun eingeschaltet ist.
- 2 - Mit Hilfe der Tasten "+” und “-” (4) stel-

Encendido de la zona de cocción:

Una vez encendido el dispositivo, el encendido de una zona de cocción debe efectuarse dentro de los sucesivos 10 segundos, procediendo para ello de la siguiente forma:

- 1 - Presionar una de las teclas (2) para seleccionar la zona de cocción que se desea activar. En el respectivo display (3) aparece un "0" y se enciende el punto sexagesimal (12) para indicar que la respectiva zona de cocción ha sido activada.

Inschakelen van de kookzone:

Zodra het apparaat is ingeschakeld, moet een kookzone binnen 10 seconden als volgt worden ingeschakeld:

- 1 - Druk op één van de toetsen (2) om de kookzone te selecteren die u wilt bedienen. Op het desbetreffende display (3) verschijnt een "0" en gaat de decimaalpunt (12) branden om aan te geven dat de kookzone in kwestie actief is;
- 2 - Raak de toetsen "+” en “-” (4) aan

Activação da zona de cozedura:

Ligado o dispositivo, a activação de uma zona de cozedura deve ocorrer dentro de 10 segundos, do seguinte modo:

- 1 - Prima uma das teclas (2) para seleccionar a zona de cozedura que pretende ligar. No respectivo visor (3) aparece um "0" e acende-se o ponto decimal (12), para assinalar que a zona de cozedura pretendida está activa;
- 2 - Prima as teclas "+” e “-” (4)

IT

2 - Toccare i tasti “+” e “-” (4) per regolare il livello di potenza (da 1 a 9). Tali tasti sono dotati di funzione di ripetizione. La pressione continua di uno di questi tasti determina l'aumento o la diminuzione del valore impostato.

Spegnimento della zona di cottura:

- 1 - La zona di cottura richiesta deve essere attivata ed il punto decimale corrispondente (12) deve essere acceso;
- 2 - Portare il valore impostato a “0” mediante il tasto “-” (4). Dopo 3 secondi la zona di cottura si spegna automaticamente;

Spegnimento rapido della zona di cottura:

- 1 - La zona di cottura richiesta deve essere attivata ed il punto decimale corrispondente (12) deve essere acceso;
- 2 - Per spegnere automaticamente la zona di cottura selezionata si toccano contemporaneamente i tasti “+” e “-” (4);

Indicatore di calore residuo (“H”):

Una volta spenta la zona di cottura, se la temperatura di quest'ultima è ancora elevata, al punto tale da causare ustioni, il display (3) relativo a quella zona mostra il simbolo “H” (calore residuo). L'indicazione scompare solo quando non vi è più alcun pericolo (a 60°C).

S p e g n i m e n t o dell'apparato:

L'apparecchio può essere spento in qualsiasi momento mediante il tasto di accensione/spegnimento (1).

GB

2. Use the “+” and “-” keys (4) to adjust the heat level (from 1 to 9). Press and hold down these keys to increase or decrease the setting.

Switching off the cooking area

1. The relevant cooking area must already be activated with relative decimal point (12) illuminated.
2. Return the setting to “0” by means of the key “-” (4). After three seconds, the cooking area will automatically switch off.

Rapid shutdown of the cooking area

1. The relevant cooking area must already be activated with relative decimal point (12) illuminated.
2. To shut down the selected cooking area immediately, press the “+” and “-” keys (4) at the same time.

Residual heat indicator (“H”)

If the temperature of the cooking area is still high (and a burn risk still present) after it has been switched off, the display (3) for the area will indicate the letter “H” (residual heat). The letter will only switch off when the burn risk is no longer present (at 60°C).

Switching off the hob

The hob can be switched off at any time by means of the ON / OFF switch (1).

FR

2 - Toucher les touches “+” et “-” (4) pour régler le niveau de puissance (de 1 à 9). Ces touches ont une fonction de répétition. La pression continue d'une de ces touches provoque l'augmentation ou la diminution de la valeur configurée.

Arrêt de la zone de cuisson :

- 1 - La zone de cuisson requise doit être activée et le point décimal correspondant (12) doit être allumé.
- 2 - Mettre la valeur configurée sur “0” à l'aide de la touche “-” (4). Après 4 secondes, la zone de cuisson s'éteint automatiquement.

Arrêt rapide de la zone de cuisson :

- 1 - La zone de cuisson requise doit être activée et le point décimal correspondant (12) doit être allumé.
- 2 - Pour éteindre automatiquement la zone de cuisson sélectionnée, il faut toucher simultanément les touches “+” et “-” (4).

Indicateur de chaleur résiduelle (“ H ”) :

Une fois la zone de cuisson éteinte, si la température de cette dernière est encore élevée, au point de provoquer des brûlures, l'afficheur (3) relatif à cette zone montre le symbole “ H ” (chaleur résiduelle). Cette indication disparaît seulement lorsqu'il n'y a plus aucun danger (à 60°C).

Arrêt de l'appareil :

L'appareil peut être éteint à tout moment à l'aide de la touche marche/arrêt (1).

DE

len Sie nun die gewünschte Leistungsstufe (1 bis 9) ein. Diese Tasten sind mit Wiederholfunktion ausgestattet. Wenn Sie eine dieser beiden Tasten gedrückt halten, wird der eingestellte Wert erhöht bzw. reduziert.

2 - Pulsar las teclas "+" y "-" (4) para regular el nivel de potencia (entre 1 y 9). Estas teclas cuentan con función de repetición. Manteniendo presionada de modo continuo una de estas teclas, se obtiene el aumento o la reducción del valor que se está programando.

NL

om het vermogensniveau te regelen (van 1 tot 9). Deze toetsen zijn uitgerust met een herhaal functie. Door continu op één van deze toetsen te drukken neemt de ingestelde waarde toe of af.

PT

para regular o nível de potência (de 1 a 9). Estas teclas possuem uma função de repetição. A pressão contínua de uma destas teclas determina o aumento ou a diminuição do valor programado.

Ausschalten der Kochzone:

- 1 - Die Kochstelle muss aktiviert sein und deshalb muss auch der entsprechende Leuchtpunkt (12) leuchten.
- 2 - Setzen Sie den eingestellten Wert mit der Taste "-" (4) auf "0". Nach 3 Sekunden schaltet sich die Kochzone automatisch ab.

Apagado de la zona de cocción:

- 1 - La zona de cocción requerida debe estar activada y el respectivo punto sexagesimal (12) debe estar encendido.
- 2 - Operar con la tecla "-" (4) para disponer el valor programado en "0". Después de tres segundos la zona de cocción se apagará de modo automático.

Uitschakelen van de kookzone:

- 1 - De gewenste kookzone moet zijn ingeschakeld en de overeenstemmende decimaalpunt (12) moet branden;
- 2 - Breng de ingestelde waarde op "0" met de toets "-" (4). Na 3 seconden gaat de kookzone automatisch uit;

Desactivação da zona de cozedura:

- 1 - Zona de cozedura pretendida deve estar activada e o ponto decimal correspondente (12) deve estar aceso;
- 2 - Coloque o valor programado em "0" através da tecla "-" (4). Passados 3 segundos, a zona de cozedura desliga-se automaticamente;

Sofortiges Ausschalten der Kochzone:

- 1 - Die Kochzone muss eingeschaltet sein und deshalb muss auch der entsprechende Leuchtpunkt (12) leuchten.
- 2 - Zum automatischen Abschalten der gewählten Kochzone berühren Sie nun gleichzeitig die Tasten "+" und "-" (4).

Apagado rápido de la zona de cocción:

- 1 - La zona de cocción requerida debe estar activada y el respectivo punto sexagesimal (12) debe estar encendido.
- 2 - Para apagar automáticamente la zona de cocción seleccionada se deben pulsar simultáneamente las teclas "+" y "-" (4).

Snel uitschakelen van de kookzone:

- 1 - De gewenste kookzone moet zijn ingeschakeld en de overeenstemmende decimaalpunt (12) moet branden;
- 2 - Om de geselecteerde kookzone automatisch uit te schakelen moeten de toetsen "+" en "-" (4) tegelijk worden aangeraakt;

Desactivação rápida da zona de cozedura:

- 1 - A zona de cozedura pretendida deve estar activada e o ponto decimal correspondente (12) deve estar aceso;
- 2 - Para desactivar automaticamente a zona de cozedura seleccionada, prima simultaneamente as teclas "+" e "-" (4);

Restwärmanzeige ("H"):

Ist die abgeschaltete Kochzone noch so heiß, dass man sich daran verbrennen könnte, wird auf dem Display (3) dieser Kochstelle das Restwärme-Symbol "H" angezeigt. Diese Anzeige erlischt erst, wenn die Temperatur auf 60 °C gesunken ist.

Indicador de calor residual ("H"):

Una vez apagada la zona de cocción, si su temperatura es aún elevada como para poder causar quemaduras, en el respectivo display (3) aparecerá el símbolo "H" (calor residual). Esta indicación desaparecerá sólo al desaparecer el peligro (a 60 °C).

Restwarmte-indicatie ("H"):

Zodra de kookzone is uitgeschakeld en de temperatuur ervan nog zo hoog is dat men zich eraan kan branden, toont het display (3) van die zone het symbool "H" (restwarmte). De aanduiding verdwijnt pas als er geen gevaar meer is (bij 60°C).

Indicador de calor residual ("H"):

Desligada a zona de cozedura, se a temperatura desta última ainda estiver elevada, a ponto de provocar quemaduras, o visor (3) relativo a essa zona mostra o símbolo "H" (calor residual). A indicação só desaparecerá quando não já não existir nenhum perigo (a 60 °C).

Ausschalten des Gerätes:

Das Gerät kann jederzeit mit der Taste Ein/Aus (1) abgeschaltet werden.

Apagado del aparato:

El aparato puede ser apagado en cualquier momento mediante la tecla de encendido/apagado (1).

Uitschakelen van het apparaat:

Het apparaat kan op elk moment worden uitgeschakeld met de aan/uit toets (1).

Desactivação do aparelho:

O aparelho pode ser desligado a qualquer momento através da tecla de activação/desactivação (1).

Zone di cottura a doppio circuito

A seconda del modello una o due zone possono essere dotate di un secondo circuito. Tali zone possono essere di due tipi:

TONDA: formata da un disco centrale e di una corona esterna;

OVALE: formata da un disco laterale e di una semicorona.

E' possibile accendere una sola zona a disco oppure entrambe (disco + corona o semicorona).

Twin circuit cooking areas

Depending on the model, one or two areas may have a second circuit. There are two types:

ROUND: comprising a central disk and external crown;

OVAL: comprising a lateral disk and half-crown.

One disk zone or both (disco + crown/half-crown) can be switched on.

Zones de cuisson à double circuit

Selon le modèle, une ou deux zones peuvent avoir un deuxième circuit. Ces zones peuvent être de deux types :

RONDE : formée d'un disque central et d'une couronne extérieure.

OVALE : formée d'un disque latéral et d'une demie couronne.

Il est possible d'allumer une seule zone à disque ou les deux (disque + couronne ou demie couronne).

Accensione di una zona a doppio circuito:

- 1 - La zona a doppio circuito deve essere attivata e quindi deve essere acceso il punto decimale (12) sul display relativo alla zona interessata;
- 2 - Selezionare il livello di regolazione desiderato (1-9);
- 3 - Accendere il secondo circuito toccando il tasto di doppio circuito (5). Il led (9) relativo alla zona selezionata si accende e si accende anche il secondo circuito, assieme a quello primario.

Switching on a twin circuit zone:

1. The twin circuit zone must already be activated with relative decimal point (12) illuminated.
2. Select the required setting (1 - 9).
3. Press the twin circuit key (5) to switch it on. The LED (9) for the selected zone will light up; the second circuit will be activated together with the first..

Allumage d'une zone à double circuit :

- 1 - La zone à double circuit doit être activée et le point décimal (12) doit donc être allumé sur l'afficheur relatif à la zone concernée.
- 2 - Sélectionner le niveau de réglage voulu (1:9).
- 3 - Allumer le deuxième circuit en touchant la touche de double circuit (5). La del (9) relative à la zone sélectionnée s'allume ; le deuxième circuit s'allume en même temps que le primaire.

Spegnimento del secondo circuito di una zona di cottura:

- 1 - La zona a doppio circuito deve essere attivata e quindi deve essere acceso il punto decimale (12) sul display relativo alla zona interessata;
- 2 - Toccare il tasto di doppio circuito (5). Il led (9) relativo alla zona selezionata si spegne e si spegne anche il circuito secondario della zona di cottura;

Switching off the second circuit

1. The twin circuit zone must already be activated with relative decimal point (12) illuminated.
2. Press the twin circuit key (5). The LED (9) for the selected zone will go out to indicate deactivation of the second circuit.

Arrêt du deuxième circuit d'une zone de cuisson :

- 1 - La zone à double circuit doit être activée et le point décimal (12) doit donc être allumé sur l'afficheur relatif à la zone concernée.
- 2 - Toucher la touche de double circuit (5). La del (9) relative à la zone sélectionnée s'éteint et le circuit secondaire de la zone de cuisson s'éteint également.

Zweikreis-Kochzonen

Je nach Modell können eine oder zwei Kochzonen einen zweiten Heizkreis haben. Diese Kochzonen können wie folgt aussehen:

KREISRUND, mit einer in der Mitte angeordneten Scheibe und einem um diese herum liegenden Heizkranz

OVAL, mit einer seitlich angeordneten Scheibe und einem Halbkranz (Bräterzone).

Sie können von einer Zweikreis-Zone nur die Scheibe einschalten oder auch die Scheibe und den zweiten Heizkreis (Kranz bzw. Halbkranz) zusammen.

Zonas de cocción de doble circuito

En función del modelo, una o dos zonas pueden estar equipadas con un segundo circuito. Estas zonas pueden ser de dos tipos:

REDONDA: formada por un disco central y una corona externa.

OVAL: constituida por un disco lateral y una semicorona.

Es posible encender una sola zona de disco o bien ambas (disco + corona o semicorona).

Kookzones met dubbel circuit

Afhankelijk van het model kunnen één of twee zones zijn uitgerust met een tweede circuit. Deze zones kunnen uit twee soorten bestaan:

ROND: gevormd door een centrale schijf en een buitenring;

OVAAL: gevormd door een zijdelingse schijf en een halve ring.

U kunt slechts één schijf inschakelen of beiden (schijf + ring of halve ring).

Zonas de cozedura com duplo circuito

Conforme o modelo, uma ou duas zonas podem estar equipadas com um segundo circuito. Estas zonas podem ser de dois tipos

REDONDA: formada por um disco central e uma coroa externa;

OVAL: formada por um disco lateral e uma semicorona.

É possível ligar uma única zona com disco ou ambas (disco + coroa ou semi-coroa).

Einschalten einer Zweikreis-Kochzone:**Encendido de una zona de doble circuito:****Inschakelen van een zone met dubbel circuit:****Ativação de uma zona com duplo circuito:**

- 1 - Die entsprechende Zweikreis-Kochzone muss aktiviert sein; der entsprechende Leuchtpunkt (12) auf dem Display der betreffenden Kochzone muss also leuchten.
- 2 - Stellen Sie die gewünschten Leistungsstufe ein (1-9).
- 3 - Schalten Sie dann durch Berühren der Zweikreistaste (5) den zweiten Heizkreis zu. Die LED (9) der gewählten Kochzone leuchtet auf und es schaltet sich zu dem ersten Heizkreis auch der zweite Heizkreis zu.

- 1 - *La zona de doble circuito debe ser activada y, por lo tanto, debe estar encendido el punto sexagesimal (12) en el display correspondiente a la respectiva zona.*
- 2 - *Seleccionar el nivel de regulación preferido (1-9).*
- 3 - *Encender el segundo circuito pulsando la tecla de doble circuito (5). Se enciende el led (9) relativo a la zona seleccionada y junto al primario se enciende también el segundo circuito.*

- 1 - De zone met dubbel circuit moet zijn ingeschakeld en dus moet de decimaalpunt (12) op het display van de zone in kwestie branden;
- 2 - Selecteer het gewenste niveau (1-9);
- 3 - Schakel het tweede circuit in door de toets van het dubbele circuit (5) aan te raken. De led (9) van de geselecteerde zone gaat branden en ook het tweede circuit wordt samen met het primaire circuit ingeschakeld.

- 1 - *A zona com duplo circuito deve estar activada e, de seguida, deve acender-se o ponto decimal (12) no visor relativo à zona pretendida;*
- 2 - *Selecione o nível de regulação que deseja (1-9);*
- 3 - *Ligue o segundo circuito premindo a tecla de duplo circuito (5). O led (9) relativo à zona seleccionada acende-se e acende-se também o segundo circuito, juntamente com o primário.*

Abschalten des zweiten Heizkreises einer Zweikreis-Kochzone:**Apagado del segundo circuito de una zona de cocción:****Uitschakelen van het tweede circuit van een kookzone:****Desactivação do segundo circuito de uma zona de cozedura:**

- 1 - Die Zweikreis-Kochzone muss eingeschaltet sein und damit muss auch der entsprechende Leuchtpunkt (12) auf dem Display der Kochzone leuchten.
- 2 - Berühren Sie die Zweikreistaste (5). Die LED (9) der gewählten Kochzone erlischt und der zweite Heizkreis dieser Kochzone wird abgeschaltet.

- 1 - *La zona de doble circuito debe estar activada y por lo tanto debe estar encendido el punto sexagesimal (12) en el display relativo a la respectiva zona.*
- 2 - *Pulsar la tecla de doble circuito (5). Se apaga el led (9) relativo a la zona seleccionada y se apaga también el circuito secundario de la zona de cocción.*

- 1 - De zone met dubbel circuit moet zijn ingeschakeld en dus moet de decimaalpunt (12) op het display van de zone in kwestie branden;
- 2 - Raak de toets van het dubbele circuit (5) aan. De led (9) van de geselecteerde zone gaat uit en ook het secundaire circuit van de kookzone gaat uit;

- 1 - *A zona com duplo circuito deve estar activada e o ponto decimal (12) no visor relativo à zona pretendida deve estar aceso;*
- 2 - *Prima a tecla de duplo circuito (5). O led (9) relativo à zona seleccionada apaga-se e o circuito secundário da zona de cozedura desliga-se;*

IT**GB****FR****Blocco dell'apparato o della zona di cottura (chiave)**

L'intero apparato può essere bloccato con il tasto di blocco o chiave (8), al fine di impedire operazioni non intenzionali. La funzione serve anche come sicurezza per i bambini. Fintanto che la funzione di blocco è attiva, l'azione sui tasti non ha alcun effetto salvo lo spegnimento (1).

Shutting down the unit or the cooking area (key)

To shut down the unit to prevent operation (e.g. by children), use the lock key (8). While the lock is engaged, all operation of the keys is disabled, with the exception of the OFF key (1).

Blocage de l'appareil ou de la zone de cuisson (clé)

Tout l'appareil peut être bloqué avec la touche de blocage ou la clé (8) afin d'empêcher de fausses manœuvres. Cette fonction sert aussi de sécurité pour les enfants. Tant que la fonction de blocage est active, l'action sur les touches n'a aucun effet sauf l'arrêt (1).

Spegnimento di sicurezza

Se una o più zone di cottura rimangono inavvertitamente accese, il sistema di controllo, trascorso il tempo limite d'accensione, provvede a spegnerle automaticamente. In questo caso viene visualizzato il simbolo "H".

Safety shutdown

In the event that one or more cooking areas is inadvertently left on, the safety system will shut the zones down automatically after a certain time has elapsed, after which the letter "H" will be displayed.

Arrêt de sécurité

Si une ou plusieurs zones de cuisson restent allumées par inadvertance, le système de contrôle les éteint automatiquement passé le temps limite d'allumage. Dans ce cas, le symbole " H " est affiché.

Preriscaldamento automatico

Quest'automatismo semplifica il processo di cottura in quanto non è richiesta la presenza umana durante tutto il ciclo di cottura. La funzione determina un preriscaldamento della zona di cottura alla massima potenza, in modo da portare velocemente la zona temperatura di regime. Dopo un certo tempo, il livello di potenza ritorna spontaneamente a quello impostato.

Automatic preheating

This function is designed to facilitate cooking, given that the cooking cycle may be carried out without the need for human supervision. The function uses maximum power to preheat the cooking area to bring it to the required operating temperature. After a time interval, the power level automatically returns to the original setting.

Pr é c h a u f f a g e automatique

Cet automatisme simplifie le processus de cuisson car la présence humaine n'est pas requise pendant tout le cycle de cuisson. Cette fonction détermine un préchauffage de la zone de cuisson à la puissance maximum de façon à porter rapidement la zone à la température de régime. Après un certain laps de temps, le niveau de puissance retourne spontanément à celui configuré.

Attivazione del preriscaldamento automatico

Selezionare la zona di cottura interessata tramite il tasto (2). Selezionare il livello di potenza 9 con il tasto "+" (4) e premere ancora una volta il tasto "+" (4), per inserire la modalità di preriscaldamento (accensione del simbolo "A" sul display relativo).

Using the automatic preheating function

Select the required cooking area by means of the key (2). Select power level 9 by means of key "+" (4), then press the "+" key (4) again to activate preheating. The letter "A" will be shown on the relative display. To preheat the unit with spontaneous movement

Activation du préchauffage automatique

Sélectionner la zone de cuisson concernée à l'aide de la touche (2). Sélectionner le niveau de puissance 9 avec la touche "+" (4) et appuyer encore une fois sur la touche "+" (4) pour entrer le mode de préchauffage (le symbole " A " s'allume sur l'afficheur correspondant).

Sperre des Gerätes oder der Kochzone (Schlüssel)

Sie können das ganze Gerät mit der Sperrtaste (8) vor unbefugter oder unbeabsichtigter Benutzung schützen. Diese Funktion dient auch als Kindersicherung. Bei eingeschalteter Sperre sind alle Funktionen gesperrt, das Kochfeld kann lediglich ausgeschaltet werden (1).

Bloqueo del aparato o de la zona de cocción (llave)

El aparato puede ser bloqueado con la tecla de bloqueo o llave (8) a fin de impedir la ejecución accidental de operaciones. Esta función sirve también como dispositivo de seguridad para los niños. Mientras la función de bloqueo se encuentre activada, la presión ejercida sobre las teclas no produce ningún efecto salvo el apagado del aparato (1).

Blokkering van het apparaat of van de kookzone (sleutel)

Het hele apparaat kan worden geblokkeerd met de blokkeertoets of sleutel (8) om onbedoelde handelingen te voorkomen. De functie dient ook als kinderbeveiliging. Zolang de blokkeerfunctie actief is, heeft een druk op de toetsen geen enkel effect, behalve de uitschakeling (1).

Bloqueio do aparelho ou da zona de cozedura (chave)

Todo o aparelho pode ser bloqueado com a tecla de bloqueio ou a chave (8), a fim de impedir operações não intencionais. A função serve ainda como segurança para as crianças. Enquanto a função de bloqueio estiver activa, a acção nas teclas não tem qualquer efeito, excepto a desactivação (1).

Sicherheitsabschaltung

Sollten Sie vergessen, eine oder mehrere Kochstellen nach dem Benutzen abzuschalten, wird dies nach Ablauf der maximalen Einschaltzeit automatisch besorgt. In einem solchen Fall erscheint das Symbol "H".

Apagado de seguridad

En caso de que una o más de una zona de cocción permanezca inadvertidamente encendida, el sistema de control, una vez transcurrido el tiempo límite de encendido, se encarga de apagarla/s automáticamente. En este caso aparecerá el símbolo "H".

Veiligheidsuitschakeling

Als één of meerdere kookzones per ongeluk aan blijven, schakelt het controlesysteem ze automatisch uit als de tijdslimiet is verstreken. In dit geval wordt het symbool "H" weergegeven.

Desactivação de segurança

Se uma ou mais zonas de cozedura permanecerem inadvertidamente acesas, o sistema de controlo, decorrido o tempo limite de acendimento, desliga-as automaticamente. Neste caso, é visualizado o símbolo "H".

Ankochautomatik

Die Ankochautomatik erleichtert das Kochen, da Sie nicht die gesamte Kochzeit am Herd stehen müssen.

Mit dieser Funktion heizt die Kochstelle mit maximaler Leistung an und erreicht dadurch schneller die eingestellte Fortkochstufe. Nach einer gewissen Zeit wird automatisch auf die eingestellte Leistungsstufe (=Fortkochstufe) zurückgeschaltet.

Pre calentamiento automático

Este automatismo simplifica el proceso de cocción, ya que no se requiere la presencia humana durante el ciclo de cocción. Esta función determina un precalentamiento de la zona de cocción a la máxima potencia, a fin de aumentar rápidamente la temperatura de dicha zona hasta alcanzar el valor de régimen. Después de un cierto lapso el nivel de potencia asume espontáneamente el valor programado.

Boosterfunctie

Dit automatisme maakt het kookproces eenvoudiger, omdat er tijdens de hele kookcyclus geen personen aanwezig hoeven te zijn. De functie verwarmt de kookzone voor op vol vermogen, zodat de zone snel op temperatuur wordt gebracht. Na een bepaalde tijd keert het vermogensniveau vanzelf terug naar het ingestelde niveau.

Pré-aquecimento automático

Esta função simplifica o processo de cozedura, uma vez que não é necessária a presença humana durante todo o ciclo de cozedura. A função determina um pré-aquecimento da zona de cozedura à potência máxima, de modo a colocar rapidamente a zona na temperatura de regime. Passado um certo período de tempo, o nível de potência regressa espontaneamente ao nível programado.

Aktivierung der Ankochautomatik

Wählen Sie mit der Taste (2) die gewünschte Kochzone. Stellen Sie mit der Taste "+" (4) die Leistungsstufe 9 ein und drücken Sie nochmals die Taste "+" (4), um die Ankochautomatik einzuschalten (auf dem entsprechenden Display erscheint das Symbol "A"). Für das Ankochen mit automatischem

Activación del pre calentamiento automático

Operar con la tecla (2) para seleccionar la zona de cocción que interesa. Seleccionar el nivel de potencia 9 mediante la tecla "+" (4) y presionar nuevamente la tecla "+" (4) para activar la modalidad de precalentamiento (encendido del símbolo "A" en el respectivo display). Para obtener

Inschakelen van de boosterfunctie

Selecteer de kookzone met de toets (2). Selecteer het vermogensniveau 9 met de toets "+" (4) en druk nogmaals op de toets "+" (4) om de voorverwarming in te schakelen (het symbool "A" op het desbetreffende display gaat branden). Druk voor

Activação do pré-aquecimento automático

Selecione a zona de cozedura pretendida através da tecla (2). Selecione o nível de potência 9 com a tecla "+" (4) e prima mais uma vez a tecla "+" (4), para activar a modalidade de pré-aquecimento (o símbolo "A" acende-se no visor correspondente). Para realizar

Per realizzare un preriscaldamento con deriva spontanea verso il livello di potenza desiderato (ad esempio "6") utilizzare il tasto "-" (4) e portare la potenza a 6. Terminata quest'ultima operazione il sistema entrerà in modalità di preriscaldamento automatico ed il display visualizzerà alternativamente il livello di potenza impostato ("6") ed il simbolo di preriscaldamento automatico ("A").

Disattivazione della funzione e preriscaldamento automatico

Una volta che la zona di cottura è in preriscaldamento (simbolo "A" mostrato sul display) per disattivare tale funzione occorre toccare il tasto "-" (4) dopo almeno 10 secondi dall'attivazione.

Funzione Timer

Anche questa funzione semplifica il processo di cottura permettendo di fare a meno della presenza umana durante tutto il ciclo di cottura. Impostato il timer, una volta trascorso il tempo impostato, la zona di cottura verrà spenta automaticamente. Se nessuna zona viene esplicitamente programmata, allora la funzione timer funziona semplicemente come contaminuti (si veda il capitolo specifico "funzione timer come contaminuti").

towards the required power level (e.g. "6"), set the power to 6 by means of the "-" key (4).

After the system has set to automatic preheating mode, the display panel will alternate the set power level ("6") and the automatic preheating function (indicated by the letter "A").

Switching off the automatic preheating function

To deactivate the preheating function (indicated by the letter "A" on the display), press the "-" key (4) at least 10 seconds since the function has been activated.

Timer function

This function too simplifies operation by not requiring human supervision during the cooking cycle.

Once the set time on the timer has elapsed, the cooking area is automatically switched off. If no zone has been programmed, the timer simply operates as a minute counter (see the section "Using the timer as a minute counter").

Pour un préchauffage avec dérive spontanée vers le niveau de puissance voulu (par exemple, "6"), utiliser la touche "-" (4) et porter la puissance à 6. Une fois cette opération terminée, le système entrera en mode préchauffage automatique et l'afficheur montrera alternativement le niveau de puissance réglé ("6") et le symbole de préchauffage automatique ("A").

Désactivation de la fonction de préchauffage automatique

Une fois que la zone de cuisson est en préchauffage (symbole "A" montré sur l'afficheur), il faut toucher la touche "-" (4) 10 secondes au moins après l'activation pour désactiver cette fonction. Si aucune zone n'est manifestement programmée, la fonction minuteur fonctionne simplement comme un compte-minutes (voir le chapitre "fonction minuteur comme compte-minutes").

Fonction Minuteur

Cette fonction simplifie elle aussi le processus de cuisson en permettant de se passer de la présence humaine pendant tout le cycle de cuisson. Lorsque le minuteur est programmé, la zone de cuisson s'éteint automatiquement à l'expiration du temps programmé. Si aucune zone n'est explicitement programmée, la fonction minuteur fera simplement office de compte-minutes (voir le paragraphe "fonction minuteur comme compte-minutes").

Zurückschalten auf die gewünschte Fortkochstufe (z. B. "6") benutzen Sie die Taste "-" (4) und setzen die Leistungsstufe auf 6. Nun führt das System die Anheizautomatikfunktion aus und das Display zeigt abwechselnd die eingestellte Heizstufe ("6") und das Symbol ("A") für die Ankochautomatik an.

un precalentamiento con derivación espontánea hacia el nivel de potencia elegido (por ejemplo "6") se debe utilizar la tecla "-" (4) y situar la potencia en 6. Al concluirse esta última operación el sistema entrará en modalidad de precalentamiento automático y en el display se visualizará alternativamente el nivel de potencia programado ("6") y el símbolo de precalentamiento automático ("A").

een voorverwarming met spontane terugkeer naar het gewenste vermogensniveau (bijvoorbeeld "6") op de toets "-" (4) en breng het vermogen op 6. Na deze laatste handeling treedt de boosterfunctie in werking en op het display worden afwisselend het ingestelde vermogensniveau ("6") en het symbool van de boosterfunctie ("A") weergegeven.

um pré-aquecimento com regresso automático ao nível de potência desejado (por exemplo "6"), utilize a tecla "-" (4) e coloque a potência em 6. Terminada esta última operação, o sistema entra no modo de pré-aquecimento automático e o visor mostra alternadamente o nível de potência programado ("6") e o símbolo de pré-aquecimento automático ("A").

Ausschalten der Ankochautomatik

Desactivación de la función de precalentamiento automático

Uitschakelen van de boosterfunctie

Desativação da função de pré-aquecimento automático

Zum Ausschalten der Ankochautomatik (Symbol "A" auf dem Display) berühren Sie die Taste "-" (4); allerdings muss zwischen Ein- und Ausschalten mindestens 10 Sekunden Zeit verstreichen.

Una vez que la zona de cocción ha quedado en precalentamiento (símbolo "A" en el display), para desactivar esta función se debe pulsar la tecla "-" (4) después de al menos 10 segundos a contar de la activación.

Om de boosterfunctie van de kookplaat tijdens de werking (het symbool "A" wordt op het display weergegeven) uit te schakelen, moet minstens 10 seconden na de inschakeling op de toets "-" (4) worden gedrukt.

Quando a zona de cozedura está em pré-aquecimento (símbolo "A" no visor), para desactivar essa função basta premir a tecla "-" (4) pelo menos 10 segundos após a ativação.

Zeitschaltuhr

Función Temporizador

Timerfunctie

Função Temporizador

Auch diese Funktion erleichtert das Kochen, da Sie nicht mehr die ganze Zeit am Herd stehen müssen.

Nach Ablauf der auf der Zeitschaltuhr eingestellten Zeit wird die Kochzone automatisch abgeschaltet. Wird keine Kochzone programmiert, fungiert die Zeitschaltuhr wie eine normale Küchenuhr (siehe Kapitel "Funktion Zeitschaltuhr als Küchenuhr"). Aktivierung der

También esta función simplifica el proceso de cocción ya que permite ejecutar un ciclo completo de cocción sin presencia humana. Una vez transcurrido el tiempo programado mediante el temporizador, la zona de cocción será apagada de modo automático. En caso de no programarse explícitamente ninguna zona, la función temporizador opera simplemente como cuentaminutos (véase el respectivo capítulo "función temporizador como cuentaminutos").

Ook deze functie maakt het kookproces eenvoudiger, omdat tijdens de hele kookcyclus geen personen aanwezig hoeven te zijn. Als de timer de ingestelde tijd bereikt, wordt de kookzone automatisch uitgeschakeld. Als geen enkele zone uitdrukkelijk wordt geprogrammeerd, werkt de timerfunctie eenvoudig als kookwekker (zie het specifieke hoofdstuk "timerfunctie als kookwekker").

Também esta função simplifica o processo de cozedura, permitindo prescindir ao máximo da presença humana durante todo o ciclo de cozedura. Programado o temporizador e decorrido o tempo definido, a zona de cozedura desliga-se automaticamente. Se nenhuma zona for explicitamente programada, a função do temporizador funcionará simplesmente como contaminutos (consulte o capítulo correspondente "função temporizador como conta-minutos").

IT**GB****FR****Attivazione della funzione timer:****Using the timer function****Activation de la fonction minuteur :**

- 1 - La zona di cottura deve essere attivata, ossia il punto decimale (12) relativo alla zona in questione deve essere acceso;
- 2 - Selezionare, se già non lo si è fatto, un livello di potenza compreso tra 1 e 9;
- 3 - Toccare il tasto timer (6): il display del timer visualizza "00" e la spia (10), corrispondente alla zona da programmare s'illumina;
- 4 - Selezionare il tempo di cottura (da 0 a 99 minuti) per mezzo dei tasti "+" e "-" (4). La funzione timer si avvia automaticamente entro pochi secondi. Tenendo costantemente premuto il tasto "+" o "-" (4) è possibile impostare rapidamente il tempo di cottura. La funzione timer si applica alla zona di cottura selezionata.

1. The cooking area must already be activated with relative decimal point (12) illuminated.
2. Select a power level between 1 and 9.
3. Press the timer key (6); the timer display shows "00" and the indicator (10) relative to the zone being programmed lights up.
4. Select the cooking time (between 0 to 99 minutes) by means of the "+" and "-" keys (4). The timer will start up automatically in a few seconds. Press and hold down the "+" or "-" key (4) to scroll the time setting. Note that the timer function applies to the selected cooking area only.

- 1- La zone de cuisson doit être activée, à savoir que le point décimal (12) relatif à la zone en question doit être allumé.
- 2- Sélectionner, si cela n'a pas été déjà fait, un niveau de puissance compris entre 1 et 9.
- 3- Toucher la touche minuteur (6) ; l'afficheur du minuteur indique " 00 " et le témoin (10) correspondant à la zone à programmer s'allume.
- 4- Sélectionner le temps de cuisson (de 0 à 99 minutes) à l'aide des touches "+" et "-" (4). La fonction minuteur démarre automatiquement en l'espace de quelques secondes. En appuyant constamment sur la touche "+" ou "-" (4), il est possible de régler rapidement le temps de cuisson. La fonction minuteur s'applique à la zone de cuisson sélectionnée.

Spegnimento rapido della zona di cottura e del timer relativo:**Rapid shutdown of the cooking area and relative timer****Arrêt rapide de la zone de cuisson et du minuteur respectif :**

Toccano simultaneamente i tasti "+" e "-" (4) la zona di cottura viene spenta immediatamente. In tal modo viene anche disattivata la funzione timer.

Press the "+" and "-" keys (4) at the same time to shut down the relative cooking area immediately. Note that the timer function will also be deactivated.

En touchant simultanément les touches "+" et "-" (4), la zone de cuisson s'éteint immédiatement. La fonction minuteur se désactive également ainsi.

La funzione Timer usata come contaminuti**Using the timer as a minute counter****La fonction Minuteur utilisée comme compte-minutes**

Se la funzione non viene utilizzata per una zona di cottura specifica, essa può essere impiegata come contaminuti. In tal modo, quando scatta il contaminuti la zona di cottura non viene spenta.

When the timer function is not programmed, the timer display can be used simply to count down minutes (i.e. when the displayed time elapses, the cooking area is not deactivated).

Si la fonction n'est pas utilisée pour une zone de cuisson spécifique, elle peut être utilisée comme compte-minutes. Ainsi, lorsque le compte-minutes se déclenche, la zone de cuisson ne s'éteint pas.

Zeitschaltuhr:**Activación de la función temporizador:****Inschakelen van de timerfunctie:****Ativação da função Temporizador:**

- 1 - Die Kochzone muss eingeschaltet sein, der Leuchtpunkt (12) dieser Kochzone muss also leuchten.
- 2 - Wenn Sie noch keine Leistungsstufe (1 bis 9) gewählt haben, müssen Sie das jetzt tun.
- 3 - Berühren Sie die Zeitschaltuhr-Taste (6): das Display der Zeitschaltuhr zeigt "00" an und das Lämpchen (10) der zu programmierenden Kochzone leuchtet auf.
- 4 - Stellen Sie nun die gewünschte Garzeit (0 bis 99 Minuten) mit Hilfe der Tasten "+" und "-" (4) ein. Jetzt schaltet sich die Zeitschaltuhr-Funktion innerhalb von wenigen Sekunden automatisch ein. Halten Sie die Taste "+" oder "-" (4) länger gedrückt, können Sie die Garzeit ganz schnell einstellen. Die Zeitschaltuhr funktioniert nur für die gewählte Kochzone.

- 1 - *La zona de cocción debe estar activada, esto es, el punto sexagesimal (12) relativo a la zona en cuestión debe estar encendido.*
- 2 - *Si aún no se ha hecho, seleccionar un nivel de potencia comprendido entre 1 y 9.*
- 3 - *Pulsar la tecla temporizador (6): en el display del temporizador aparece "00" y se enciende el testigo (10), correspondiente a la zona a programar.*
- 4 - *Si aún no ha sido hecho, seleccionar el tiempo de cocción (entre 0 y 99 minutos) mediante las teclas "+" y "-" (4). La función temporizador se activa automáticamente dentro de los segundos sucesivos. Manteniendo constantemente presionada la tecla "+" o "-" (4) es posible programar rápidamente el tiempo de cocción. La función temporizador se activará en la zona de cocción seleccionada.*

- 1 - De kookzone moet zijn ingeschakeld, oftewel de decimaalpunt (12) van de zone in kwestie moet branden;
- 2 - Selecteer een vermogensniveau tussen 1 en 9, als u dat nog niet hebt gedaan;
- 3 - Raak de toets timer (6) aan: het display van de timer geeft "00" weer en het controlelampje (10) van de te programmeren zone gaat branden;
- 4 - Selecteer de kooktijd (van 0 tot 99 minuten) met de toetsen "+" en "-" (4). De timerfunctie wordt automatisch binnen enkele seconden ingeschakeld. Als de toets "+" of "-" (4) constant ingedrukt wordt gehouden, kan de kooktijd snel worden ingesteld. De timerfunctie wordt toegepast op de geselecteerde kookzone.

- 1 - *A zona de cozedura deve estar activada, ou seja, o ponto decimal (12) relativo à zona em questão deve estar aceso;*
- 2 - *Selecione, se ainda não o tiver feito, um nível de potência compreendido entre 1 e 9;*
- 3 - *Prima a tecla Temporizador (6): o visor do temporizador mostra "00" e a luz (10), correspondente à zona a programar acende-se;*
- 4 - *Selecione o tempo de cozedura (de 0 a 99 minutos) através das teclas "+" e "-" (4). A função Temporizador activa-se automaticamente dentro de poucos segundos. Mantendo premida a tecla "+" ou "-" (4) é possível programar rapidamente o tempo de cozedura. A função do temporizador aplica-se à zona de cozedura seleccionada.*

Sofortiges Abschalten der Kochzone und der Zeitschaltuhr:**Apagado rápido de la zona de cocción y del respectivo temporizador:****Snel uitschakelen van de kookzone en de bijbehorende timer:****Desactivação rápida da zona de cozedura e do respectivo temporizador:**

Zum sofortigen Abschalten der Kochzone berühren Sie gleichzeitig die Tasten "+" und "-" (4). Damit wird auch die Zeitschaltuhr ausgeschaltet.

Pulsando simultáneamente las teclas "+" y "-" (4) la zona de cocción se apaga de modo inmediato. De esta forma se desactiva también la función temporizador.

Door tegelijkertijd de toetsen "+" en "-" (4) aan te raken wordt de kookzone onmiddellijk uitschakeld. Op deze wijze wordt ook de timerfunctie uitgeschakeld.

Premando simultaneamente as teclas "+" e "-" (4), a zona de cozedura é imediatamente desactivada. Deste modo, é também desactivada a função Temporizador.

Funktion Zeitschaltuhr als Küchenuhr**La función temporizador usada como cuentaminutos****De timerfunctie gebruikt als kookwekker****A função Temporizador usada como contaminutos**

Wird die Zeitschaltuhr-Funktion nicht für eine spezifische Kochzone eingesetzt, kann sie wie eine normale Küchenuhr verwendet werden. Wenn die auf der Küchenuhr eingestellte Zeit abläuft, wird die Kochstelle dann nicht abgeschaltet.

Si esta función no es utilizada para una zona de cocción específica, puede ser utilizada como cuentaminutos. De esta forma, al llegar a cero el cuentaminutos la zona de cocción permanece encendida.

Als de functie niet voor een specifieke kookzone wordt gebruikt, kan hij gebruikt worden als kookwekker. Als de kookwekker dan afgaat, wordt de kookzone niet uitgeschakeld.

Se a função não for utilizada para uma zona de cozedura específica, a mesma pode ser usada como conta-minutos. Deste modo, quando o contaminutos é activado, a zona de cozedura não é desligada.

IT**GB****FR****Impostazione del contaminuti:****Setting the minute counter****Configuration du compte-minutes :***Se il dispositivo è spento:*

When the unit is off:

Si le dispositif est éteint :

- 1- Toccare il tasto d'accensione (1);
- 2- Toccare il tasto di timer (6);
- 3- Impostare il tempo desiderato con i tasti "+" e "-" (4).

1. Press the ON key (1).
2. Press the timer key (6).
3. Use the "+" and "-" keys (4) to set the required time to be counted back.

- 1 – Toucher la touche d'allumage (1).
- 2 – Toucher la touche du minuteur (6)
- 3 – Régler le temps voulu avec les touches "+" et "-" (4).

Se il dispositivo è acceso e una zona di cottura è attiva:

When the unit is on and a cooking area is activated:

Si le dispositif est allumé et une zone de cuisson est active :

- 1 - Deselezionare la zona toccando il relativo tasto di selezione (2); il punto decimale (13) si spegne;
- 2 - Toccare il tasto di timer (6);
- 3 - Impostare il tempo desiderato con i tasti "+" e "-" (4).

1. Deselect the zone by pressing the relative key (2); the decimal point (13) will go out.
2. Press the timer key (6).
3. Set the time required by means of the "+" and "-" keys (4).

- 1 - Désactiver la zone en touchant la zone de sélection correspondante (2) : le point décimal (13) s'éteint.
- 2 - Toucher la touche du minuteur (6).
- 3 - Régler le temps voulu avec les touches "+" et "-" (4).

Spegnimento della funzione contaminuti:**Deactivating the minute counter function****Arrêt de la fonction compte-minutes :***Quando il tempo è scaduto viene emesso un segnale acustico per la durata di 2 minuti.*

When the set time has elapsed, an acoustic signal is emitted for two minutes.

*A l'expiration du temps réglé, un signal sonore d'une durée de 2 minutes retentit.**Per interrompere in anticipo la segnalazione acustica è sufficiente toccare un tasto qualunque.*

To silence the signal, press any key.

*Pour interrompre ce signal sonore, il suffit de toucher une touche quelconque.**Se si vuole interrompere il timer prima del suo scadere:*

To interrupt the timer, proceed as follows:

Pour interrompre le minuteur avant :

- 1 - Toccare il tasto di timer (6);
- 2 - Azzerare il tempo, tenendo premuto il tasto "-" (4).

1. Press the timer key (6).
2. Press the "-" key to reset the time (4).

- 1 – Toucher la touche minuteur (6).
- 2 – Remettre le temps sur zéro en appuyant sur la touche "-" (4).

Disattivazione rapida della funzione contaminuti:**Rapid deactivation of the minute counter****Désactivation rapide de la fonction compte-minutes :***Premere simultaneamente i tasti "+" e "-" (4).*

Press "+" and "-" keys (4) at the same time.

Appuyer simultanément sur les touches "+" et "-" (4).

**Einstellen
Küchenuhr:****der Programación del
cuentaminutos:****Instellen van de
kookwekker:****Programação do con-
ta-minutos:**

Wenn das Gerät ausge-
schaltet ist:

*Si el dispositivo está
apagado:*

Als het apparaat is
uitgeschakeld:

*Se o dispositivo estiver
desligado:*

- 1 - Berühren Sie die Einschalt-
taste (1).
- 2 - Tippen Sie auf die Zeit-
schaltuhr-Taste (6).
- 3 - Stellen Sie mit den Tasten
“+” und “-” (4) die ge-
wünschte Zeit ein.

- 1 - Pulsar la tecla de
encendido (1).
- 2 - Pulsar la tecla del
temporizador (6).
- 3 - Programar el tiempo
preferido utilizando las
teclas “+” y “-” (4).

- 1 - Raak de inschakeltoets
(1) aan;
- 2 - Raak de toets van de tim-
mer (6) aan;
- 3 - Stel de gewenste tijd in
met de toetsen “+” en “-”
(4).

- 1 - Prima a tecla de
activação (1);
- 2 - Prima a tecla do
temporizador (6);
- 3 - Programe o tempo que
deseja coma s teclas
“+” e “-” (4).

Wenn das Gerät eingeschaltet
und eine Kochzone eingeschalt-
et ist:

*Si el dispositivo está
encendido y una zona de
cocción está activada:*

Als het apparaat is
ingeschakeld en een
kookzone is aan:

*Se o dispositivo estiver
aceso e uma zona de
cozedura estiver activa:*

- 1 - Wählen Sie die Kochzone ab,
indem Sie die entsprechende
Wahltaste (2) antippen: der
Leuchtpunkt (13) erlischt.
- 2 - Tippen Sie auf die Zeit-
schaltuhr-Taste (6).
- 3 - Stellen Sie nun mit den Tas-
ten “+” und “-” (4) die ge-
wünschte Zeit ein.

- 1 - Deseleccionar la zona pul-
sando la respectiva tecla de
selección (2): el punto
sexagesimal (13) se apaga.
- 2 - Pulsar la tecla temporizador
(6).
- 3 - Programar el tiempo
preferido mediante las teclas
“+” y “-” (4).

- 1 - Deselecteer de zone door de
desbetreffende keuzetoets (2)
aan te raken: de decimaalpunt
(13) gaat uit;
- 2 - Raak de toets van de timer (6)
aan;
- 3 - Stel de gewenste tijd in met de
toetsen “+” en “-” (4).

- 1 - Desligue a zona premindo
a respectiva tecla de
selecção (2): o ponto deci-
mal (13) apaga-se;
- 2 - Prima a tecla do
temporizador (6);
- 3 - Programe o tempo que
deseja com as teclas “+” e
“-” (4).

**Abschalten der
Küchenuhr-Funkti-
on:****Apagado de la función
cuentaminutos:****Uitschakelen van de
kookwekkerfunctie:****Desactivação da
função conta-
minutos:**

Wenn die eingestellte Zeit
abgelaufen ist, ertönt ein
etwa 2 Minuten langes
Signal.

*Al concluirse el lapso pre-
visto se escucha una señal
acústica de 2 minutos de
duración.*

Als de tijd afloopt, klinkt
voor de duur van 2
minuten een
geluidssignaal.

*Decorrido o tempo
programado, è emitido
um sinal acústico com a
duração de 2 minutos.*

Zum vorzeitigen Abschalt-
en des Signals drücken
Sie einfach irgendeine
Taste.

*Para interrumpir
anticipadamente esta
señal acústica basta pul-
sar una tecla cualquiera.*

Om het geluidssignaal
voortijdig te onderbreken
drukt u op een willekeurige
toets.

*Para interromper
anticipadamente a
sinalização acústica, basta
premir uma tecla qualquer.*

Zum vorzeitigen Abbre-
chen der Funktion:

*Si se desea interrumpir el temporizador
antes de su retorno a cero:*

Als u de timer eerder wilt onderbreken
dan dat hij afloopt:

*Se pretender interromper o
temporizador antes do
tempo programado:*

- 1 - Drücken Sei die Zeitschaltuhr-Tas-
te (6).
- 2 - Und setzen dann die Zeit durch
Gedrücktthalten der Taste “-” (4)
auf Null zurück.

- 1 - Pulsar la tecla
temporizador (6).
- 2 - Devolver a cero el tiempo,
manteniendo presionada la
tecla “-” (4).

- 1 - Raak de toets van de tim-
mer (6) aan;
- 2 - Stel de tijd op nul door
de toets “-” (4) ingedrukt
te houden.

- 1 - Prima a tecla do
temporizador (6);
- 2 - Coloque o temporizador
a zero, mantendo premida
a tecla “-” (4).

**Sofortiges Ausschalt-
en der Küchenuhr:****Desactivación rápida
de la función
cuentaminutos:****Snel uitschakelen van
de kookwekkerfunctie:****Desactivação rápida
da função conta-
minutos:**

Dazu drücken Sie gleich-
zeitig die Tasten “+” und
“-” (4).

*P r e s i o n a r
simultáneamente las
teclas “+” y “-” (4).*

Druk tegelijkertijd op de
toetsen “+” en “-” (4).

*Prima simultaneamente
as teclas “+” e “-” (4).*

IT

GB

FR

Tutte le altre funzioni rimangono invariate come precedentemente descritte.

The status of all functions remains as described above.

Toutes les autres fonctions restent inchangées ainsi que décrit précédemment.

TOUCH CONTROL Y

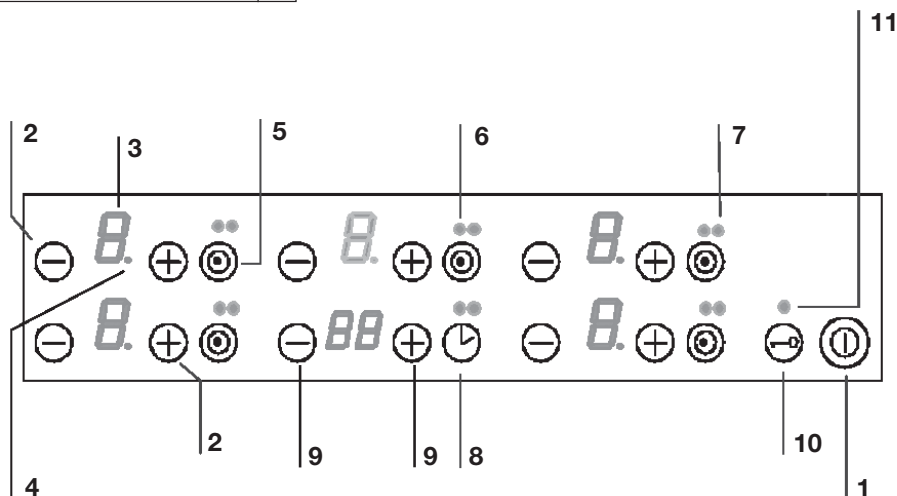

- 1 Sensore generale
- 2 Sensore + e - fuochi (resistenze)
- 3 Display fuochi (resistenze)
- 4 Punto decimale
- 5 Doppia / Tripla estensione
- 6 Display estensione doppia
- 7 Display estensione tripla
- 8 Sensore timer
- 9 Sensori + e - TIMER
- 10 Sensore blocco sicurezza
- 11 Display blocco sicurezza

- 1 Main on-off sensor
- 2 Cooking zone (element) + and - sensor
- 3 Cooking zone (element) display
- 4 Decimal point
- 5 Double / Triple extension
- 6 Double extension display
- 7 Triple extension display
- 8 Timer touch sensor
- 9 TIMER + and - touch sensors
- 10 Safety cut-out sensor
- 11 Safety cut-out display

- 1 Capteur général
- 2 Capteur + et - foyers (résistances)
- 3 Afficheur foyers (résistances)
- 4 Point décimal
- 5 Double / Triple extension
- 6 Afficheur double extension
- 7 Afficheur triple extension
- 8 Capteur minuteur
- 9 Capteurs + et - MINUTEUR
- 10 Capteur de blocage sécurité
- 11 Afficheur blocage de sécurité

- 1 Sensor-hoofdschakelaar
- 2 Sensor + en - kookzones (verwarmingselementen)
- 3 Display kookzones (verwarmingselementen)
- 4 decimale punt
- 5 Duo/Trio kookzones
- 6 Display duozone
- 7 Display triozone
- 8 Sensor timer
- 9 Sensoren + en - TIMER
- 10 Sensor vergrendeling
- 11 Display vergrendeling

- 1 Hauptsensor
- 2 Sensor + und - Kochzonen (Heizkörper)
- 3 Anzeige Kochzonen (Heizkörper)
- 4 Dezimalpunkt
- 5 Zweikreis- / Dreikreis-Kochzone
- 6 Anzeige Zweikreiszone
- 7 Anzeige Dreikreiszone
- 8 Sensor Timer
- 9 Sensoren + und - TIMER
- 10 Verriegelungssensor / Kindersicherung
- 11 Verriegelungsanzeige / Kindersicherung

- 1 Sensor general
- 2 Sensor + y - fuegos (resistencias)
- 3 Display fuegos (resistencias)
- 4 punto decimal
- 5 Doble / Triple extensión
- 6 Display extensión doble
- 7 Display extensión triple
- 8 Sensor temporizador
- 9 Sensores + y - TEMPORIZADOR
- 10 Sensor bloqueo de seguridad
- 11 Display bloqueo de seguridad

- 1 Sensor geral
- 2 Sensor + e - dos discos (resistências)
- 3 Visor dos discos (resistências)
- 4 ponto decimal
- 5 Dupla/Tripla extensão
- 6 Visor da extensão dupla
- 7 Visor da extensão tripla
- 8 Sensor do temporizador
- 9 Sensores + e - do TEMPORIZADOR
- 10 Sensor do bloqueio de segurança
- 11 Visor do bloqueio de segurança

Fig. 4a - Abb. 4a - Afb. 4a

DE

ES

NL

PT

Alle anderen Funktionen bleiben wie oben beschrieben unverändert.

Todas las restantes funciones permanecen sin modificaciones, tal como ya han sido descritas.

Alle andere functies blijven onveranderd zoals hiervoor is beschreven.

Todas as outras funções permanecem inalteradas como descrito anteriormente.

TOUCH CONTROL Y

B 2

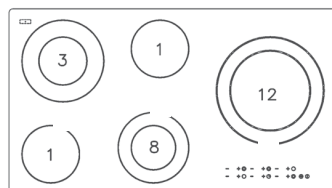
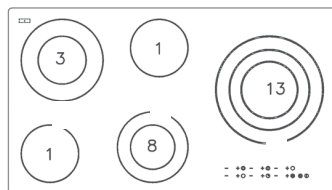
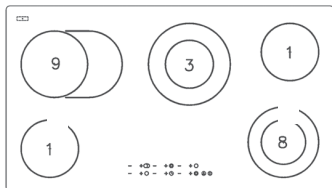

Fig. 4b - Abb. 4b - Afb. 4b

IMPORTANTE:

La prima accensione deve essere effettuata in assenza di luce diretta sul touch control.

IMPORTANT:

Make sure the touch control is not in direct sunlight when switching on for the first time.

IMPORTANT:

Le premier allumage doit être effectuée en l'absence de toute lumière directe sur les touches sensibles.

WICHTIG:

Bei der ersten anzündung darf kein direktes licht auf das touch control gerichtet sein.

IMPORTANTE:

El primer encendido se debe efectuar en ausencia de luz directa en el touch control.

BELANGRIJK:

De eerste inschakeling moet worden verricht zonder rechstreeks licht op de touch control.

IMPORTANTE

O primeiro acendimento deve ser efectuado sem luz directa sobre o touch control.

IT**GB****FR****TOUCH CONTROL “Y”**
(Fig. 4a-4b)**TOUCH CONTROL “Y”**
(Fig. 4a-4b)**TOUCH CONTROL “Y”**
(Fig. 4a-4b)**2.0 Funzionamento****2.0 Operation****2.0 Fonctionnement**

Il Modulo Standard Comfort III è equipaggiato con sensori elettronici, che sono attuati toccando con un dito la zona Stampigliata.

Ogni volta che un sensore è attuato, c'è un segnale sonoro.

Si prega di toccare solo un sensore per volta. Se si toccano più sensori per volta, il sistema non lo accetterà come un segnale valido (Eccezione: 10.0 Spegnimento di una resistenza).

Se il sensore è toccato per un lungo periodo di tempo, questo viene riconosciuto come un errore.

Non bisogna appoggiare oggetti sulle superfici dei sensori e questi dovrebbero essere mantenuti puliti. Altrimenti questo potrebbe essere interpretato come un errore.

The Standard Comfort Module III is equipped with electronic sensors which are actuated by touching the marked area with a finger.

Each time a sensor is actuated this is indicated by a buzzer.

Please take care to touch only one sensor at a time. If more than one sensor is actuated, the system will not accept this as a valid input. (Exception: 10.0 Switching off a burner).

If the sensor is touched for a longer period of time, this is recognized as a fault.

Objects should not be placed on the sensor surfaces and these should be kept clean. Otherwise this can be interpreted as a fault.

Le Module Standard Comfort III est équipé de capteurs électroniques, qui sont activés en touchant d'un doigt la zone estampillée.

Un signal sonore retentit chaque fois qu'un capteur est activé.

Prière de ne toucher qu'un seul capteur à la fois. Si l'on touche plusieurs capteurs à la fois, le système ne l'acceptera pas comme un signal valable (Exception: 10.0 Arrêt d'une résistance).

Si le capteur est touché pendant un long laps de temps, cette action est interprétée comme une erreur.

Il ne faut pas poser d'objets sur les surfaces des capteurs, qui doivent être toujours propres. Sinon cette situation pourrait être interprétée comme une erreur.

3.0 Accensione del piano di cottura**3.0 Switching on the cooktop****3.0 Allumage de la table de cuisson**

Se tutto il piano di cottura è spento, tutte le resistenze sono spente e nessuno dei display è illuminato [Eccezione: 11.0 Calore Residuo (calcolato)].

Un piano di cottura può essere acceso attuando il sensore Generale.

Uno “0” appare su tutti i display per 10 secondi.

Se nessuno dei sensori è attivato entro questo periodo di 10 secondi, il piano di cottura si spegne nuovamente.

If the entire cooktop is switched off, all the burners are off and none of the displays is illuminated. (Exception: 11.0 Residual heat (calculated)).

The cooktop can be switched on by actuating the Main sensor.

A “0” appears on all the displays for 10 seconds.

If none of the sensors is activated within this 10 second period the cooktop is switched off again.

Si toute la table de cuisson est éteinte, toutes les résistances sont éteintes et aucun afficheur n'est allumé [Exception : 11.0 Chaleur résiduelle (calculée)].

Une table de cuisson peut être allumée en actionnant le capteur Général.

Un “0” apparaît sur tous les afficheurs pendant 10 secondes.

Si aucun capteur n'est activé pendant ce laps de temps de 10 secondes, la table de cuisson s'éteint de nouveau.

4.0 Accensione di una resistenza**4.0 Switching on a burner****4.0 Allumage d'une résistance**

Quando il piano di cottura è stato acceso, è possibile accendere la

When the cooktop has been switched on, it is possible to

Lorsque la table de cuisson a été allumée, il est possible d'allumer

DE**ES****NL****PT**

TOUCH CONTROL “Y”
(Abb. 4a-4b)

TOUCH CONTROL “Y”
(Figuras 4a-4b)

TOUCH CONTROL “Y”
(Fig. 4a-4b)

TOUCH CONTROL “Y”
(Figuras 4a-4b)

2.0 Betrieb**2.0 Funcionamiento****2.0 Werking****2.0 Funcionamento**

Das Standardmodul Comfort III verfügt über elektronische Sensoren. Sie werden betätigt, indem man mit einem Finger den signierten Bereich berührt.

Jedes Mal, wenn ein Sensor betätigt wird, ertönt ein akustisches Signal. Es darf jeweils immer nur ein Sensor berührt werden. Ein gleichzeitiges Berühren mehrerer Sensoren wird vom System nicht als gültiges Signal akzeptiert (Ausnahme: 10.0 Abschalten eines Heizkörpers). Ein langanhaltendes Drücken des Sensors wird als Fehler erfasst. Keine Gegenstände auf die Sensoren legen und die Sensoren stets sauber halten, ansonsten könnte ein Fehler erfasst werden.

El Módulo Standard Comfort III está provisto de sensores electrónicos, que se activan pulsando con un dedo la zona estampada.

Cada vez que un sensor es activado, interviene una señal acústica.

Se recomienda pulsar sólo un sensor a la vez. Pulsar más de un sensor a la vez, no es aceptado por el sistema como señal válida (Excepción: 10.0 Apagado de una resistencia).

En caso de pulsar el sensor durante un lapso prolongado, el sistema detectará un error.

No apoyar objetos en las superficies de los sensores; además, estos últimos deben mantenerse limpios. En caso contrario, el sistema podría detectar un error.

De Standard Comfort III module is voorzien van elektronische sensoren die worden ingeschakeld als de gearceerde zone met een vinger wordt aangeraakt.

De inschakeling van een sensor wordt aangegeven met een geluidssignaal.

Raak telkens slechts één sensor aan. Als meerdere sensoren tegelijkertijd worden aangeraakt, accepteert het systeem dit niet als een geldig signaal (Uitzondering: 10.0 Uitschakelen van een verwarmingselement).

Als de sensor lange tijd wordt aangeraakt, wordt dit als een fout herkend.

Plaats geen voorwerpen op de oppervlakken van de sensoren en houd ze schoon. Dit kan namelijk als een fout worden geïnterpreteerd.

O Módulo Standard Comfort III está equipado com sensores electrónicos, que são accionados tocando com um dedo na zona impressa.

Sempre que um sensor é accionado, ouve-se um sinal sonoro.

Toque apenas num sensor de cada vez. Se tocar em mais do que um sensor de cada vez, o sistema não o aceitará como um sinal válido (Excepção: 10.0 Desligar uma resistência).

Se tocar no sensor durante um longo período de tempo, esse toque será reconhecido como um erro.

Não se deve pousar objectos nas superfícies dos sensores, devendo estes ser mantidos limpos. Caso contrário, tal poderá ser interpretado como um erro.

3.0 Einschalten des Kochfelds**3.0 Encendido de la placa de cocción****3.0 Inschakelen van de kookplaat****3.0 Ligar a placa**

Ist das gesamte Kochfeld ausgeschaltet, so sind auch alle Heizkörper ausgeschaltet und keine der Anzeigen ist beleuchtet [Ausnahme: 11.0 (Berechnete) Restwärme].

Ein Kochfeld kann über den Hauptsensor eingeschaltet werden. Die Ziffer „0“ erscheint 10 Sekunden lang auf allen Anzeigen. Wird keiner der Sensoren innerhalb dieser 10 Sekunden betätigt, schaltet sich das Kochfeld wieder aus.

En caso que la placa de cocción esté apagada en su totalidad, todas las resistencias están apagadas y ninguno de los displays aparece iluminado [Excepción: 11.0 Calor Residual (calculado)].

Una placa de cocción puede encenderse activando el sensor general. En todos los displays se visualizará el símbolo “0” durante diez segundos. En caso que ninguno de los sensores sea activado durante este lapso de diez segundos, la placa de cocción se apagará nuevamente.

Als de volledige kookplaat is uitgeschakeld, zijn alle verwarmingselementen uitgeschakeld en geen van de displays is verlicht [Uitzondering: 11.0 (Berekende) restwarmte].

Een kookplaat kan met de sensorhoofdschakelaar worden ingeschakeld.

Op alle displays verschijnt gedurende 10 seconden een “0”. Als geen van de sensoren binnen 10 seconden wordt ingeschakeld, gaat de kookplaat weer uit.

Se toda a placa estiver desligada, todas as resistências estão desligadas e nenhum dos visores está iluminado [Excepção: 11.0 Calor residual (calculado)].

Uma placa pode ser ligada accionando o sensor Geral.

Um “0” aparece em todos os visores durante 10 segundos.

Se nenhum dos sensores for ativado dentro de 10 segundos, a placa desliga-se novamente.

4.0 Einschaltung eines Heizkörpers**4.0 Encendido de una resistencia****4.0 Inschakelen van een verwarmingselement****4.0 Ligar uma resistência**

Nach Einschaltung des Kochfelds kann der gewünschte Heizkörper

Una vez encendida la placa de cocción, será posible encender la

Als de kookplaat is ingeschakeld, kan het gewenste

Depois de se ligar a placa, é possível ligar a resistência

resistenza desiderata, attuando il sensore (+) o il (-), entro 10 secondi.

Se viene attuato il sensore (+), il display mostra l'impostazione calore 9, se viene attuato il sensore (-), il display mostra l'impostazione calore 4.

Importante: se è attuato il sensore (+) ed è selezionata l'impostazione calore 9, la spinta di calore è automaticamente attivata (vedere: 6.0 Attivazione della spinta di calore). Se la resistenza viene accesa attraverso il sensore (-), in modo da selezionare l'impostazione calore 4, la spinta di calore rimane spenta.

Appena una resistenza è accesa, i simboli "0" degli altri display si spengono. Una resistenza aggiuntiva può essere accesa, toccando il relativo sensore (+) o (-). Uno "0" è indicato sul display.

Se un'altra resistenza viene accesa, ma nessuna impostazione calore è selezionata entro 10 secondi, la resistenza si spegne di nuovo automaticamente.

switch on the desired burner by actuating the (+) or (-) sensor within 10 seconds. If the (+) sensors is used, the display shows heat setting 9, if the (-) sensor is used, the display shows heat setting 4.

Important: If the (+) sensor is actuated and heat setting 9 is selected, the heat boost is automatically activated. (see: 6.0 Activating the heat boost). If the burner is switched on by means of the (-) sensor so that heat setting 4 is selected, the heat boost remains off.

As soon as a burner is switched on, the "0" displays for the other burners go off.

An additional burner can be switched on by touching the relevant (+) or (-) sensor. A "0" is shown in the display.

If another burner is switched on, but no heat setting is selected within 10 seconds, the burner is switched off again automatically.

la résistance voulue, en activant le capteur (+) ou le capteur (-) dans un laps de temps de 10 secondes.

Si le capteur (+) est activé, l'afficheur montre la programmation chaleur 9 ; si le capteur (-) est activé, l'afficheur montre la programmation chaleur 4.

Important : si le capteur (+) est activé et si la programmation chaleur 9 est sélectionnée, la poussée de chaleur est automatiquement activée (voir : 6.0 Activation de la poussée de chaleur). Si la résistance est allumée à l'aide du capteur (-) de façon à sélectionner la programmation chaleur 4, la poussée de chaleur reste éteinte. Dès qu'une résistance est allumée, les symboles "0" des autres afficheurs s'éteignent. Une résistance supplémentaire peut être allumée en touchant le capteur (+) ou (-). Un "0" est indiqué sur l'afficheur.

Si une autre résistance est allumée mais aucune programmation chaleur n'est sélectionnée dans les 10 secondes, la résistance s'éteint de nouveau automatiquement.

5.0 Livello di potenza

Una volta accesa la resistenza, si può selezionare l'impostazione di calore desiderata, toccando ancora il sensore (+) o il (-). Sono disponibili impostazione di calore dal 1 al 9. L'impostazione desiderata può essere raggiunta più velocemente, tenendo toccato il sensore più a lungo.

5.0 Heat setting

Once the burner is switched on, the desired heat setting can be selected by touching the (+) or (-) sensor again. The heat settings 1 to 9 are available. The desired setting can be reached more quickly by touching the sensor continuously.

5.0 Niveau de puissance

Une fois la résistance allumée, on peut sélectionner la programmation chaleur voulue en touchant de nouveau le capteur (+) ou (-). Des programmations chaleur de 1 à 9 sont disponibles. La programmation voulue peut être atteinte plus rapidement en touchant le capteur plus longtemps.

6.0 Attivazione della spinta di calore

Quando la spinta di calore è

6.0 Activating the heat boost

When the heat boost is

6.0 Activation de la poussée de chaleur

Lorsque la poussée de chaleur est

DE**ES****NL****PT**

ingeschaltet werden, indem der Sensor (+) oder (-) innerhalb von 10 Sekunden betätigt wird.

Bei Betätigung des Sensors (+) erscheint auf der Anzeige die Leistungsstufe 9, bei Betätigung des Sensors (-) erscheint auf der Anzeige die Leistungsstufe 4.

Wichtig: wird der Sensor (+) betätigt und die Leistungsstufe 9 gewählt, wird automatisch der Booster aktiviert (siehe: 6.0 Einschaltung des Boosters). Wird der Heizkörper über den Sensor (-) eingeschaltet und die Leistungsstufe 4 gewählt, bleibt der Booster ausgeschaltet.

Sobald ein Heizkörper eingeschaltet ist, erlöschen die Symbole „0“ der anderen Anzeigen. Ein zusätzlicher Heizkörper kann durch Berühren des entsprechenden Sensors (+) oder (-) eingeschaltet werden. Eine „0“ erscheint auf der Anzeige.

Wird ein weiterer Heizkörper zugeschaltet, aber innerhalb von 10 Sekunden keine Leistungsstufe gewählt, schaltet sich der Heizkörper wieder automatisch ab.

resistencia deseada, activando para ello el sensor (+) o (-) dentro de los diez segundos sucesivos.

Al activar el sensor (+) en el display se visualiza la programación calor 9, mientras que al activar el sensor (-) en el display aparece la programación calor 4.

Importante. Si ha sido activado el sensor (+) y está seleccionada la programación calor 9, el envío de calor se activa automáticamente (véase: 6.0 Activación del envío de calor). Si la resistencia ha sido encendida mediante el sensor (-) seleccionando la programación calor 4, el envío de calor permanece desactivado.

Inmediatamente después de haber encendido una resistencia, se apagan los símbolos “0” que aparecen en los otros displays. Es posible encender una resistencia adicional pulsando para ello el respectivo sensor (+) o (-). En el display se visualiza el símbolo “0”.

En caso de encender otra resistencia y de no seleccionar ninguna programación calor dentro de los diez segundos sucesivos, la resistencia se apaga automáticamente.

verwarmingselement binnen 10 seconden worden ingeschakeld met de sensor (+) of (-).

Bij inschakeling van de sensor (+) toont het display de kookstand 9, bij inschakeling van de sensor (-), toont het display de kookstand 4.

Belangrijk: als de sensor (+) is ingeschakeld en de kookstand 9 is geselecteerd, wordt automatisch de boosterfunctie ingeschakeld (zie: 6.0 Inschakelen van de boosterfunctie). Als het verwarmingselement met de sensor (-) wordt ingeschakeld zodat de kookstand 4 wordt geselecteerd, blijft de booster uit.

Zodra een verwarmingselement is ingeschakeld, gaan de symbolen “0” van de andere displays uit. Een extra verwarmingselement kan worden ingeschakeld door de desbetreffende sensor (+) of (-) aan te raken. Er wordt een “0” op het display weergegeven.

Als nog een verwarmingselement wordt ingeschakeld, maar er binnen 10 seconden geen enkele kookstand is geselecteerd, gaat het verwarmingselement automatisch weer uit.

desejada, accionando o sensor (+) ou (-) no espaço de 10 segundos.

Se o sensor (+) for accionado, o visor mostra a definição de calor 9; se for accionado o sensor (-), o visor mostra a definição de calor 4.

Importante: se o sensor (+) for accionado e for seleccionada a definição de calor 9, a saída de calor é automaticamente activada (ver: 6.0 Ativação da saída de calor). Se a resistência for ligada através do sensor (-), seleccionando a definição de calor 4, a saída de calor permanece desligada.

Quando uma resistência é ligada, os símbolos “0” dos outros visores apagam-se. Uma resistência adicional pode ser ligada tocando no respectivo sensor (+) ou (-). Um “0” é apresentado no visor.

Se uma outra resistência for ligada, mas nenhuma definição de calor for seleccionada no espaço de 10 segundos, a resistência desliga-se automaticamente.

5.0 Leistungsstufe**5.0 Nivel de potencia****5.0 Vermogensniveau****5.0 Nível de potência**

Nach Einschaltung des Heizkörpers kann man die gewünschte Leistungsstufe durch Berühren des Sensors (+) oder (-) wählen. Die Leistungsstufen sind von 1 bis 9 einstellbar. Den Sensor länger gedrückt halten, um die gewünschte Leistungsstufe schneller zu erreichen.

Una vez encendida la resistencia, será posible seleccionar la programación deseada de calor, pulsando nuevamente el sensor (+) o (-). Las posibles programaciones de calor están comprendidas entre 1 y 9. La programación deseada puede obtenerse con mayor rapidez manteniendo presionado el sensor por más tiempo.

Zodra het verwarmingselement is ingeschakeld, kan de gewenste kookstand worden geselecteerd door nogmaals de sensor (+) of (-) aan te raken. De kookstanden gaan van 1 tot 9. De gewenste instelling kan sneller worden bereikt door de sensor langer aan te raken.

Uma vez ligada a resistência, pode seleccionar-se a definição de calor desejada, tocando novamente no sensor (+) ou (-). Estão disponíveis definições de calor do 1 ao 9. A definição desejada pode ser atingida mais rapidamente mantendo o sensor premido durante mais tempo.

6.0 Einschaltung des Boosters**6.0 Activación del envío de calor****6.0 Inschakelen van de boosterfunctie****6.0 Ativação da saída de calor**

Bei eingeschaltetem Booster schaltet

Una vez activado el envío de calor,

Als de boosterfunctie is

Quando a saída de calor é

attivata, la resistenza è commutata sulla massima potenza (impostazione 9) per un certo periodo di tempo, in funzione dell'impostazione di calore poi selezionata per la cottura (vedere: 13.0 Limiti di Funzionamento).

La spinta di calore viene attivata toccando il sensore (+), quando il piano di cottura è acceso.

Quando la spinta di calore è attivata, il punto decimale del display si accende, per indicare questa funzione.

Entro un periodo di 10 secondi, si può selezionare un'impostazione di calore per la cottura, grazie alla quale la spinta di calore rimane attiva. Il punto decimale resta illuminato per l'intera durata della spinta di calore. L'impostazione di calore può essere modificata in qualsiasi momento. Il tempo trascorso, da quando la spinta di calore è stata attivata, è detratto dalla durata della spinta di calore della nuova impostazione di calore.

Se nessuna impostazione di calore è selezionata entro 10 secondi, dopo che la spinta di calore è stata attivata, il punto decimale si spegne e la spinta di calore è inattiva.

activated, the burner is switched to maximum power (setting 9) for a certain period of time, depending on the heat setting then selected for cooking. (see: 13.0 Operating limits).

The heat boost is activated by touching the (+) sensor when the cooktop of switched on.

When the heat boost is activated, the decimal point lights up in the display to indicate this function.

Within a period of 10 seconds, a heat setting for cooking can be selected, whereby the heat boost remains active. The decimal point is illuminated for the entire duration of the heat boost.

The heat setting can be altered at any time. The amount of time that has elapsed since the heat boost was activated is deducted from the duration of heat boost at the new heat setting.

If no heat setting for cooking is selected within 10 seconds after the heat boost is activated, the decimal point goes out and the heat boost is inactive.

activée, la résistance est commutée sur la puissance maximum (programmation 9) pendant un certain laps de temps, en fonction de la programmation chaleur ensuite sélectionnée pour la cuisson (voir : 13.0 Limites de Fonctionnement).

La poussée de chaleur est activée en touchant le capteur (+) lorsque la table de cuisson est allumée.

Lorsque la poussée de chaleur est activée, le point décimal de l'afficheur s'allume pour indiquer cette fonction.

Dans un laps de temps de 10 secondes, il est possible de sélectionner une programmation de chaleur pour la cuisson grâce à laquelle la poussée de chaleur reste active. Le point décimal reste allumé pendant toute la durée de la poussée de chaleur.

La programmation de chaleur peut être modifiée à tout moment. Le temps qui s'est écoulé depuis que la poussée de chaleur a été activée, est déduite de la durée de la poussée de chaleur de la nouvelle programmation de chaleur.

Si aucune programmation de chaleur n'est sélectionnée dans les 10 secondes, après que la poussée de chaleur ait été activée, le point décimal s'éteint et la poussée de chaleur est inactive.

7.0 Doppia/Tripla estensione e zone riscaldanti

In funzione della versione, il Vs. Modulo Standard Comfort III è equipaggiato con circuiti addizionali, per commutare la doppia e/o la tripla estensione e/o una zona riscaldante.

7.1 Accensione e spegnimento dell'estensione doppia

L'estensione doppia di una specifica resistenza può essere

7.0 Dual / triple and warming zones

According to type, your Standard Comfort Module III is equipped with additional circuits for switching dual and/or triple zones and/or a warming zone.

7.1 Switching the dual zone on and off

The dual zone for a particular burner can be switched on by

7.0 Double/Triple extension et zones chauffantes

En fonction de la version, le Module Standard Comfort III est équipé de circuits supplémentaires pour commuter la double et/ou la triple extension et/ou une zone chauffante.

7.1 Mise en marche et arrêt de l'extension double

La double extension d'une résistance donnée peut être

der Heizkörper während einer gewissen Zeit, die von der für den anschließenden Garvorgang gewählten Leistungsstufe abhängt, auf maximale Leistung (Leistungsstufe 9) (siehe: 13.0 Betriebsgrenzen).

Der Booster wird bei eingeschaltetem Kochfeld durch Berühren des Sensors (+) zugeschaltet.

Die zugeschaltete Booster-Funktion ist am Aufleuchten der Dezimalstelle der Anzeige erkennbar.

Wird innerhalb von 10 Sekunden eine Leistungsstufe für den Garvorgang gewählt, so bleibt der Booster eingeschaltet. Die Dezimalstelle leuchtet während der gesamten Dauer der Booster-Funktion. Die Leistungsstufe kann jederzeit geändert werden. Die Zeit, die seit Einschaltung des Boosters verstrichen ist, wird von der Dauer des Boosters der neuen Leistungsstufe abgezogen.

Wird nach Einschaltung des Boosters innerhalb von 10 Sekunden keine Leistungsstufe gewählt, wird die Dezimalstelle ausgeblendet und der Booster abgeschaltet.

la resistencia es dispuesta en la máxima potencia (programación 9) durante un lapso determinado, en función de la programación de calor sucesivamente seleccionada para la cocción (véase: 13.0 Límites de funcionamiento).

El envío de calor se activa pulsando el sensor (+) con la placa de cocción encendida.

Una vez activado el envío de calor, el punto decimal del display se enciende, a fin de indicar esta función.

Dentro de los diez segundos sucesivos, será posible seleccionar una programación de calor para la cocción, gracias a la cual el envío de calor permanecerá activado. El punto decimal permanece iluminado durante toda la duración del envío de calor. La programación de calor puede ser modificada en todo momento. El lapso transcurrido desde el momento en que el envío de calor ha sido activado, será deducido de la duración del envío de calor de la nueva programación.

En caso de no haber sido seleccionada ninguna programación de calor durante los diez segundos sucesivos a la activación del envío de calor, el punto decimal se apaga y el envío mismo permanece desactivado.

ingeschakeld, wordt het verwarmingselement voor een bepaalde tijd omgeschakeld op het maximale vermogen (instelling 9), afhankelijk van de kookstand die daarna voor de bereiding is geselecteerd (zie: 13.0 Gebruikslimieten).

De boosterfunctie wordt geactiveerd door bij ingeschakelde kookplaat de sensor (+) aan te raken.

Als de booster is geactiveerd, gaat het decimaalpunt van het display branden om deze functie aan te geven.

Binnen 10 seconden kan een kookstand voor de bereiding worden gekozen, waardoor de booster actief blijft. Het decimaalpunt blijft tijdens de hele duur van de boosterfunctie verlicht. De kookstand kan op elk moment worden gewijzigd. De tijd die na de inschakeling van de booster verstreken is, wordt van de duur van de boosterfunctie van de nieuwe kookstand afgetrokken.

Als binnen 10 seconden na de activering van de boosterfunctie geen enkele kookstand wordt geselecteerd, gaat het decimaalpunt uit en wordt de boosterfunctie uitgeschakeld.

activada, a resistência é comutada para a potência máxima (definição 9) durante um determinado período de tempo, em função da definição de calor posteriormente seleccionada para a cozedura (ver: 13.0 Limites de funcionamento). A saída de calor é activada tocando no sensor (+) quando a placa está ligada.

Quando a saída de calor é activada, o ponto decimal do visor acende-se para indicar esta função.

No espaço de 10 segundos, pode seleccionar-se uma definição de calor para a cozedura, graças a qual a saída de calor permanece activada. O ponto decimal mantém-se iluminado durante toda a saída de calor. A definição de calor pode ser modificada a qualquer momento. O tempo decorrido desde a activação da saída de calor é deduzido da duração da saída de calor da nova definição de calor.

Se nenhuma definição de calor for seleccionada no espaço de 10 segundos, após a activação da saída de calor, o ponto decimal apaga-se e a saída de calor é desactivada.

7.0 Zweikreis-/Dreikreiszone und Heizzonen

Je nach Version ist Ihr Standardmodul Comfort III mit Zusatzschaltungen versehen, um die Zweikreis- und/oder Dreikreiszone und/oder eine Heizzone zu schalten.

7.1 Ein- und Ausschaltung der Zweikreiszone

Die Zweikreiszone eines Heizkörpers kann durch Berühren

7.0 Doble/Triple extensión y zonas calentadoras

En función de la versión, el Módulo Standard Comfort III está provisto de circuitos adicionales a fin de conmutar la doble y/o la triple extensión y/o una zona calentadora.

7.1 Encendido y apagado de la extensión doble

La extensión doble de una resistencia específica puede

7.0 Duo/Trio kookzones en opwarmzones

Afhankelijk van de uitvoering is uw Standard Comfort III module voorzien van extra kringen om op de duo- en/of triozones en/of een opwarmzone om te schakelen.

7.1 In- en uitschakelen van de duozone

De duozone van een bepaald verwarmingselement kan worden

7.0 Dupla/Tripla extensão e zonas de aquecimento

Dependendo da versão, o seu Módulo Standard Comfort III está equipado com circuitos adicionais para a comutação entre a extensão dupla e/ou tripla e/ou uma zona de aquecimento.

7.1 Ligar e desligar a extensão dupla

A extensão dupla de uma resistência específica pode ser

IT

accesa, toccando il relativo sensore estensione doppia.

Quando l'estensione doppia è accesa, si accende il display estensione doppia.

L'estensione doppia può essere spenta, toccando ancora il relativo sensore estensione doppia.

7.2 Accensione dell'estensione tripla

Dopo che l'estensione doppia è stata accesa, l'estensione tripla può essere accesa, toccando ancora il sensore estensione doppia, della relativa resistenza.

Quando l'estensione tripla è accesa, si accende il secondo display estensione doppia.

Tutte le estensioni aggiuntive possono essere spente, toccando ancora il sensore estensione doppia.

7.3 Accensione della zona riscaldante

La zona riscaldante può essere accesa, toccando il sensore zona riscaldante (il piano di cottura deve essere acceso). Il Led sopra il sensore sarà acceso. Toccando ancora il sensore, la zona riscaldante si spegnerà ancora. Nel caso in cui nessuna resistenza è più accesa, l'intero piano di cottura si spegnerà.

8.0 Funzione timer

La funzione timer può essere usata come un timer uova oppure come un timer che può essere assegnato a una qualsiasi resistenza.

8.1 Timer come timer uova

Il timer uova può essere attivato toccando il sensore timer. Quando il timer uova è attivo, si accende "00" sul display.

Quando il timer uova è stato

GB

touching the relevant dual zone sensor.

When the dual zone is switched on, this is indicated by a dual zone display.

The dual zone can be switched off by touching the relevant dual zone sensor again.

7.2 Switching the triple zone on

After the dual zone has been switched on, the triple zone can be switched on by touching the dual zone sensor of the relevant burner again.

When the triple zone is switched on this indicated by the second dual zone display.

All additional zones will be switched off by touching the dual zone sensor once again.

7.3 Switching on a cooking zone

Provided the cooker hob is switched on, cooking zones can be switched on by touching the corresponding zone touch sensor.

The LED above the touch sensor comes on. Touch the sensor again to turn the cooking area off. The entire hob switches off if no cooking zone is on.

8.0 Timer function

The timer function can be used as an egg timer or as a timer that can be assigned to any one of the burners.

8.1 Timer as egg timer

The egg timer can be activated by touching the timer sensor.

When the egg timer is active, "00" is shown on the display.

When the egg timer has been

FR

allumée en touchant le capteur de double extension.

Lorsque la double extension est allumée, l'afficheur de double extension s'allume.

La double extension peut être éteinte en touchant encore le capteur de double extension.

7.2 Allumage de la triple extension

Après avoir allumé la double extension, la triple extension peut être allumée en touchant encore le capteur double extension de la résistance correspondante.

Lorsque la triple extension est allumée, le deuxième afficheur double extension s'allume.

Toutes les extensions supplémentaires peuvent être éteintes en touchant encore le capteur double extension.

7.3 Allumage de la zone chauffante

La zone chauffante peut être allumée en touchant le capteur de la zone chauffante (la table de cuisson doit être allumée). La Led au-dessus du capteur sera allumée. En touchant encore le capteur, la zone chauffante s'éteindra encore. Si aucune résistance n'est plus allumée, toute la table de cuisson s'éteindra.

8.0 Fonction minuterie

La fonction minuteur peut être utilisée comme un minuteur oeufs ou comme un minuteur qui peut être attribué à n'importe quelle résistance.

8.1 Minuteur faisant office de minuteur oeuf

Le minuteur oeuf peut être activé en touchant le capteur minuteur.

Lorsque le minuteur oeuf est actif, "00" s'allume sur l'afficheur.

des entsprechenden Sensors der Zweikreiszone eingeschaltet werden. Sobald die Zweikreiszone zugeschaltet ist, schaltet sich die Anzeige der Zweikreiszone ein. Die Zweikreiszone wird durch erneutes Berühren des Sensors der Zweikreiszone wieder ausgeschaltet.

7.2 Einschaltung der Dreikreiszone

Nach der Einschaltung der Zweikreiszone kann die Dreikreiszone zugeschaltet werden, indem der Sensor der Zweikreiszone des entsprechenden Heizkörpers erneut berührt wird.

Sobald die Dreikreiszone zugeschaltet ist, schaltet sich die zweite Anzeige der Zweikreiszone ein.

Alle Kochzonenerweiterungen können durch erneutes Berühren des Sensors der Zweikreiszone ausgeschaltet werden.

7.3 Einschaltung der Heizzone

Die Heizzone wird durch Berühren des entsprechenden Sensors eingeschaltet (das Kochfeld muss eingeschaltet sein). Die Led über dem Sensor leuchtet. Durch erneutes Berühren des Sensors schaltet sich die Heizzone wieder ab. Falls kein Heizkörper mehr eingeschaltet ist, schaltet sich das gesamte Kochfeld ab.

8.0 Timer-Funktion

Die Funktion Timer kann wie ein Kurzzeitwecker verwendet werden oder wie ein Timer, der einem beliebigen Heizkörper zugeordnet werden kann.

8.1 Timer als Kurzzeitwecker

Der Kurzzeitwecker kann durch Berühren den Sensors Timer eingeschaltet werden. Ist der Kurzzeitwecker eingeschaltet, erscheint „00“ auf der Anzeige.

encenderse pulsando para ello el respectivo sensor de extensión doble. Si la extensión doble está encendida, también se encenderá el display extensión doble.

La extensión doble puede apagarse pulsando nuevamente el respectivo sensor de extensión doble.

7.2 Encendido de la extensión triple

Una vez que la extensión doble ha sido encendida, la extensión triple puede encenderse pulsando nuevamente el sensor de extensión doble de la respectiva resistencia. Una vez encendida la extensión triple, se encenderá el segundo display extensión doble.

Todas las extensiones adicionales pueden apagarse pulsando nuevamente el sensor de extensión doble.

7.3 Encendido de la zona calentadora

La zona calentadora puede encenderse pulsando para ello el sensor zona calentadora (la placa de cocción debe estar encendida). El led situado arriba del sensor estará encendido. Al pulsar nuevamente el sensor, la zona calentadora se apaga. En caso de que todas las resistencias estén apagadas, la placa de cocción se apagará en su totalidad.

8.0 Función Timer

La función temporizador puede utilizarse como temporizador huevos o bien como temporizador para cualquier resistencia.

8.1 Función temporizador huevos

El temporizador huevos puede ser activado pulsando el sensor temporizador. Con el temporizador huevos activado, en el display se visualiza el símbolo "00".

ingeschakeld door de desbetreffende sensor van de duozone aan te raken. Wanneer de duozone is ingeschakeld, gaat het display van de duozone branden.

De duozone kan worden uitgeschakeld door nogmaals op de desbetreffende sensor van de duozone te drukken.

7.2 Inschakelen van de triozone

Na de inschakeling van de duozone kan de triozone worden ingeschakeld door nogmaals de sensor van de duozone van het desbetreffende verwarmingselement aan te raken.

Wanneer de triozone is ingeschakeld, gaat het tweede display van de duozone branden.

Alle extra zones kunnen worden uitgeschakeld door nogmaals op de sensor van de duozone te drukken.

7.3 Inschakelen van de opwarmzone

De opwarmzone kan worden ingeschakeld door de sensor van de opwarmzone aan te raken (de kookplaat moet ingeschakeld zijn). De Led boven de sensor brandt. Door de sensor nogmaals aan te raken gaat de opwarmzone weer uit. Wanneer geen enkel verwarmingselement meer is ingeschakeld, gaat de volledige kookplaat uit.

8.0 Timer

De timerfunctie kan worden gebruikt als een eierwekker of als een timer die aan elk verwarmingselement kan worden toegewezen.

8.1 Timer met eierwekker

De eierwekker kan worden ingeschakeld door de sensor van de timer aan te raken. Wanneer de eierwekker actief is, gaat het symbool "00" op het display

ligada tocando no respectivo sensor da extensão dupla.

Quando a extensão dupla é ligada, o visor da extensão dupla acende-se.

A extensão dupla pode ser desligada tocando novamente no respectivo sensor da extensão dupla.

7.2 Ligar a extensão tripla

Depois de se ligar a extensão dupla, pode ligar-se a extensão tripla tocando novamente no sensor da extensão dupla da respectiva resistência.

Quando a extensão tripla é ligada, o segundo visor da extensão dupla acende-se.

Todas as extensões adicionais podem ser desligadas tocando novamente no sensor da extensão dupla.

7.3 Ligar a zona de aquecimento

A zona de aquecimento pode ser ligada tocando no sensor da zona de aquecimento (a placa deve estar ligada). O Led sobre o sensor acende-se. Tocando novamente no sensor, a zona de aquecimento desliga-se. Se nenhuma resistência estiver ligada, toda a placa se desliga.

8.0 Função Timer

A função de temporizador pode ser usada como conta-minutos ou como um temporizador que pode ser atribuído a uma resistência qualquer.

8.1 Temporizador como conta-minutos

O conta-minutos pode ser ativado tocando no sensor do temporizador. Quando o conta-minutos é ligado, acende-se um

attivato, si può impostare il tempo in minuti, toccando i sensori (+) o (-).

Se si tocca il sensore (+), il display del timer parte da 1 minuto e può essere aumentato a gradini di 1 minuto.

Se si tocca il sensore (-), il display del timer parte da 99 minuti e può essere diminuito a gradini di 1 minuto. Se i sensori (+) e (-) sono toccati per un periodo più lungo, il timer cambierà da gradini di 1 minuto a gradini di 5 minuti, per velocizzare l'impostazione del tempo.

Quando il tempo impostato sul timer sarà trascorso, il display lampeggerà e un cicalino suonerà per 10 secondi.

activated, the time in minutes can be set as required by touching the (+) or (-) sensors.

If the (+) sensor is touched, the timer display starts at 1 minute and can be increased in 1-minute steps. If the (-) sensor is touched the timer display starts at 99 minutes and can be reduced also in 1-minute steps. If the (+) or (-) sensor is touched for a longer period, the timer switches from 1-minute steps to 5-minute steps, to allow the time to be set more quickly.

When the length of time set on the timer has elapsed, the display flashes and a buzzer sounds for 10 seconds.

Lorsque le minuteur oeuf a été activé, il est possible de programmer le temps en minutes en touchant les capteurs (+) ou (-).

Si l'on touche le capteur (+), l'afficheur du minuteur part de 1 minute et peut être augmenté par paliers de 1 minute.

Si l'on touche le capteur (-), l'afficheur du minuteur part de 99 minutes et peut être diminué par paliers de 1 minute. Si les capteurs (+) et (-) sont touchés plus longtemps, le minuteur passera des paliers de 1 minute à des paliers de 5 minutes pour accélérer la programmation du temps.

Lorsque le temps programmé sur le minuteur se sera écoulé, l'afficheur clignotera et une sonnerie émettra un signal sonore pendant 10 secondes.

8.2 Assegnazione del timer a una resistenza

Per assegnare il timer a una resistenza, la resistenza deve essere accesa. Dopo aver attivato la funzione timer, toccare ancora il sensore timer.

Si accenderà uno "00" sul display (punto rosso nel display a destra in basso). L'assegnazione timer/resistenza, è indicata dal display lampeggiante della relativa resistenza, alternativamente con i simboli "t" e impostazione calore.

Se sono accese più resistenze, la resistenza desiderata può essere selezionata, toccando il sensore timer ripetutamente.

Il timer può essere selezionato, toccando i sensori (+) o (-).

Se si tocca il sensore (+), il display del timer parte da 1 minuto e può essere aumentato a gradini da 1 minuto.

Se si tocca il sensore (-), il display del timer parte da 99 minuti e può essere diminuito a gradini di 1 minuto. Se si toccano i sensori (+)

8.2 Assigning the timer to a burner

In order to assign the timer to a burner, the burner must be switched on. After activating the timer function, touch the timer sensor again. A "00." (red dot in the lower right display) is shown on the display. The timer which is assigned to the burner is indicated by the relevant burner display flashing alternatively a "t" and the cooktop setting.

If more than one burner is switched on, the desired burner can be selected by touching the timer sensor repeatedly.

The timer can then be set by touching the (+) or (-) sensors.

If the (+) sensor is touched, the timer display starts at 1 minute and can be increased in 1-minute steps. If the (-) sensor is touched the timer display starts at 99 minutes and can be reduced also in 1-minute steps. If the (+) or (-) sensor is touched

8.2 Attribution du minuteur à une résistance

Pour attribuer le minuteur à une résistance, la résistance doit être allumée. Après avoir activé la fonction minuteur, toucher encore le capteur minuteur.

"00" s'allumera sur l'afficheur (point rouge sur l'afficheur en bas à droite). L'attribution minuteur/resistance est indiquée par l'afficheur clignotant de la résistance concernée, alternativement avec les symboles "t" et programmation chaleur.

Si plusieurs résistances sont allumées, la résistance voulue peut être sélectionnée en touchant le capteur minuteur à plusieurs reprises.

Le minuteur peut être sélectionné en touchant les capteurs (+) ou (-).

Si l'on touche le capteur (+), l'afficheur du minuteur part de 1 minute et peut être augmenté par paliers de 1 minute.

Si l'on touche le capteur (-),

Sobald der Kurzzeitwecker eingeschaltet ist, kann die Zeit in Minuten durch Berühren der Sensoren (+) oder (-) eingestellt werden.

Berührt man den Sensor (+), erscheint auf der Anzeige des Timers der Wert 1 Minute, der in 1-Minuten-Schritten erhöht werden kann.

Berührt man den Sensor (-), erscheint auf der Anzeige des Timers der Wert 99 Minuten, der in 1-Minuten-Schritten vermindert werden kann. Werden die Sensoren (+) und (-) längere Zeit berührt, wechselt der Timer von 1-Minuten-Schritten zu 5-Minuten-Schritten, um eine schnellere Zeiteinstellung zu ermöglichen.

Nach Ablauf der mit dem Kurzzeitwecker eingestellten Zeit beginnt die Anzeige zu blinken und ein Summer ertönt 10 Sekunden lang.

Una vez activado el temporizador huevos, será posible programar el tiempo en minutos pulsando para ello los sensores (+) y (-).

Al pulsar el sensor (+), el display del temporizador inicia desde el minuto 1 y el valor podrá ser aumentado en la medida de 1 minuto por vez.

Al pulsar el sensor (-), el display del temporizador inicia desde el minuto 99 y el valor podrá ser reducido en la medida de 1 minuto por vez. Al pulsar los sensores (+) y (-) durante un período más prolongado el temporizador modifica el lapso predispuesto, pasando de 1 a 5 minutos, a fin de acelerar la programación del tiempo.

Una vez transcurrido el tiempo programado mediante temporizador, el display centelleará y un zumbador se activará durante diez segundos.

branden.

Wanneer de eierwekker is ingeschakeld, kan de tijd in minuten worden ingesteld door de sensoren (+) of (-) aan te raken.

Bij aanraking van de sensor (+) begint het display van de timer bij 1 minuut, die trapsgewijs met 1 minuut verhoogd kan worden.

Bij aanraking van de sensor (-) begint het display van de timer bij 99 minuten, die trapsgewijs met 1 minuut verminderd kunnen worden. Als de sensoren (+) en (-) langer worden aangeraakt, schakelt de timer over van trappen van 1 minuut op trappen van 5 minuten om de tijdsinstelling te versnellen.

Na afloop van de ingestelde tijd op de timer gaat het display knipperen en klinkt gedurende 10 seconden een zoemer.

“00” no visor.

Quando o conta-minutos é desligado, pode definir-se o tempo em minutos tocando nos sensores (+) ou (-).

Se se tocar no sensor (+), o visor do temporizador começa a partir de 1 minuto, podendo ser aumentado em incrementos de 1 minuto.

Se se tocar no sensor (-), o visor do temporizador começa a partir de 99 minutos, podendo ser diminuído em incrementos de 1 minuto. Se se tocar nos sensores (+) e (-) durante mais tempo, o temporizador passa de incrementos de 1 minuto a incrementos de 5 minutos, para tornar a definição do tempo mais rápida.

Uma vez decorrido o tempo definido no temporizador, o visor começa a piscar, sendo emitido um sinal sonoro durante 10 segundos.

8.2 Den Timer einem Heizkörper zuordnen

Um den Timer einem Heizkörper zuzuordnen, muss der Heizkörper eingeschaltet sein. Nach Einschaltung der Funktion Timer den Sensor des Timers erneut berühren.

Auf der Anzeige erscheint „00“ (roter Punkt auf der Anzeige unten rechts). Die Zuordnung Timer/Heizkörper wird durch die blinkende Anzeige des entsprechenden Heizkörpers angezeigt, abwechselnd mit den Symbolen „t“ und Leistungsstufe.

Sind mehrere Heizkörper eingeschaltet, kann der gewünschte Heizkörper durch wiederholtes Drücken des Sensors Timer gewählt werden.

Der Timer kann durch Berühren der Sensoren (+) oder (-) gewählt werden.

Berührt man den Sensor (+), erscheint auf der Anzeige des Timers der Wert 1 Minute, der in 1-Minuten-Schritten erhöht werden kann.

8.2 Función asignación del temporizador a una resistencia

Para asignar el temporizador a una resistencia, ésta debe estar encendida. Una vez activada la función temporizador, pulsar nuevamente el sensor temporizador.

En el display se visualizará el símbolo “00” (punto rojo en la parte inferior derecha del display). La asignación temporizador/resistencia aparece indicada en el display centelleante de la respectiva resistencia, alternativamente mediante los símbolos “t” y programación calor.

En caso de encontrarse encendida más de una resistencia, aquella deseada puede ser seleccionada pulsando repetidamente el sensor temporizador.

El temporizador puede ser seleccionado pulsando para ello los sensores (+) y (-).

Al pulsar el sensor (+), el display del temporizador inicia desde el

8.2 Toewijzen van de timer aan een verwarmingselement

Om de timer aan een verwarmingselement toe te wijzen moet het verwarmingselement zijn ingeschakeld. Schakel de timerfunctie in en raak de sensor van de timer nogmaals aan.

Op het display gaat het symbool “00” branden (rode punt rechts onderin het display). De toewijzing van de timer/verwarmingselement wordt aangegeven door het knipperende display van het desbetreffende verwarmingselement, afgewisseld met de symbolen “t” en de kookstand.

Als er meerdere verwarmingselementen zijn ingeschakeld, kan het gewenste verwarmingselement worden geselecteerd door herhaaldelijk op de sensor van de timer te drukken.

De timer kan worden geselecteerd door de sensoren (+) of (-) aan te raken.

Bij aanraking van de sensor (+)

8.2 Atribuição do temporizador a uma resistência

Para atribuir o temporizador a uma resistência, a resistência deve estar ligada. Depois de activar a função do temporizador, toque novamente no sensor do temporizador.

Acender-se-á um “00” no visor (ponto vermelho no visor à direita, em baixo). A atribuição de temporizador/resistência é indicada pelo visor intermitente da respectiva resistência, alternadamente com os símbolos “t” e a definição de calor.

Se várias resistências estiverem ligadas, a resistência desejada pode ser seleccionada tocando repetidamente no sensor do temporizador.

O temporizador pode ser seleccionado tocando nos sensores (+) ou (-).

Se se tocar no sensor (+), o visor do temporizador começa a partir de 1 minuto, podendo ser aumentado em incrementos de 1

e (-) per un periodo più lungo, il timer cambierà da gradini di 1 minuto a gradini di 5 minuti, per velocizzare il tempo di impostazione.

Quando il tempo impostato sul timer sarà trascorso, il timer e la resistenza si spegneranno entrambi automaticamente.

Il display del timer relativo alla resistenza lampeggerà e un cicalino suonerà per 10 secondi. Sul display apparirà uno "0". Dopo ulteriori 10 secondi, questo display si spegnerà e il display calore residuo sarà attivato [vedere: 11.0 Display calore residuo (calcolato)].

Se sono accese più resistenze, la funzione timer può essere assegnata a una sola delle resistenze.

for a longer period, the timer switches from 1-minute steps to 5-minute steps, to allow the time to be set more quickly.

When the length of time set on the timer has elapsed, the timer and the burner are both switched off automatically. The burner timer display flashes and a buzzer sounds for 10 seconds. A "0" is shown on the display. After a further 10 seconds this display is switched off and the residual heat display is activated (see: 11.0 Residual heat display (calculated)).

If more than one burner is switched on, the timer function can be assigned to only one of the burners.

L'afficheur du minuteur part de 99 minutes et peut être diminué par paliers de 1 minute.

Si l'on touche les capteurs (+) et (-) pendant plus longtemps, le minuteur passera des paliers de 1 minute aux paliers de 5 minutes pour accélérer le temps de programmation.

Lorsque le temps programmé sur le minuteur se sera écoulé, le minuteur et la résistance s'éteindront tous les deux automatiquement.

L'afficheur du minuteur correspondant à la résistance clignotera et un signal sonore retentira pendant 10 secondes.

"0" apparaîtra sur l'afficheur. Après 10 secondes supplémentaires, cet afficheur s'éteindra et l'afficheur chaleur résiduelle sera activé [voir : 11.0 Afficheur de chaleur résiduelle (calculée)].

Si plusieurs résistances sont allumées, la fonction minuteur peut être attribuée à une seule résistance.

9.0 Funzione di blocco

Questa funzione è stata prevista per evitare che il piano di cottura venga acceso accidentalmente ("Funzione a prova di bambino").

9.1 Blocco del piano di cottura

La funzione blocco è attivata toccando il sensore di blocco per 3 secondi. La funzione è indicata dal display di blocco, che si illumina per 2 secondi. Dopo di che il display si spegne.

Il display si illumina ancora, ogni volta che un sensore è toccato.

Per ragioni di sicurezza, è possibile spegnere una resistenza, anche quando la funzione di

9.0 Lock function

This function is designed to prevent the cooktop from being switched accidentally. ("Childproof feature").

9.1 Locking the cooktop

The lock function is activated by touching the lock sensor for 3 seconds. The function is indicated by the lock display which is illuminated for 2 seconds. Thereafter the display is switched off. The display is illuminated again when any sensor is touched.

For safety reasons it is possible to switch a burner off even when the lock function is active, by

9.0 Fonction de blocage

Cette fonction a été prévue pour éviter que la table de cuisson puisse être allumée accidentellement ("fonction de protection des enfants").

9.1 Blocage de la table de cuisson

La fonction blocage est activée en touchant le capteur de blocage pendant 3 secondes. Cette fonction est indiquée par l'afficheur de blocage, qui s'allume pendant 2 secondes. Après quoi, l'afficheur s'éteint.

L'afficheur s'allume encore, chaque fois qu'un capteur est touché. Pour des raisons de sécurité, il est possible d'éteindre

Berührt man den Sensor (-), erscheint auf der Anzeige des Timers der Wert 99 Minuten, der in 1-Minuten-Schritten vermindert werden kann.

Werden die Sensoren (+) und (-) längere Zeit berührt, wechselt der Timer von 1-Minuten-Schritten zu 5-Minuten-Schritten, um eine schnellere Zeiteinstellung zu ermöglichen.

Nach Ablauf der mit dem Timer eingestellten Zeit schalten sich der Timer und der Heizkörper automatisch ab.

Die Anzeige des Timers des entsprechenden Heizkörpers beginnt zu blinken und ein Summer ertönt 10 Sekunden lang.

Auf der Anzeige erscheint eine "0". Nach weiteren 10 Sekunden schaltet sich diese Anzeige aus und die Restwärmeanzeige wird eingeschaltet [siehe: 11.0 (Berechnete) Restwärmeanzeige]. Bei Einschaltung mehrerer Heizkörper kann die Funktion Timer nur einem Heizkörper zugeordnet werden.

minuto 1 y el valor podrá ser aumentado en la medida de 1 minuto por vez.

Al pulsar el sensor (-), el display del temporizador inicia desde el minuto 99 y el valor podrá ser reducido en la medida de 1 minuto por vez.

Al pulsar los sensores (+) y (-) durante un periodo más prolongado el temporizador modifica el lapso predispuesto, pasando de 1 a 5 minutos a fin de acelerar el tiempo de programación.

Una vez transcurrido el tiempo programado en el temporizador, tanto el temporizador como la resistencia se apagarán automáticamente.

El display del temporizador relativo a la resistencia centelleará y un zumbador se activará durante diez segundos. En el display se visualizará el símbolo "0". Una vez transcurridos otros 10 segundos, este display se apagará y se activará el display calor residual [véase: 11.0 Display calor residual (calculado)].

En caso de encontrarse encendida más de una resistencia, la función temporizador puede ser asignada sólo a una de ellas.

begint het display van de timer bij 1 minuut, die trapsgewijs met 1 minuut verhoogd kan worden. Bij aanraking van de sensor (-) begint het display van de timer bij 99 minuten, die trapsgewijs met 1 minuut verminderd kunnen worden.

Als de sensoren (+) en (-) langer worden aangeraakt, schakelt de timer over van trappen van 1 minuut op trappen van 5 minuten om de instellingstijd te versnellen. Na afloop van de ingestelde tijd op de timer gaan de timer en het verwarmingselement beiden automatisch uit.

Het display van de timer van het verwarmingselement knippert en gedurende 10 seconden klinkt een zoemer.

Op het display verschijnt een "0". Na nog eens 10 seconden gaat dit display uit en het display van de restwarmte wordt geactiveerd [zie: 11.0 Display van de (berekende) restwarmte].

Als er meerdere verwarmingselementen zijn ingeschakeld, kan de timerfunctie maar aan één verwarmingselement worden toegewezen.

minuto.

Se se tocar no sensor (-), o visor do temporizador começa a partir de 99 minutos, podendo ser diminuído em incrementos de 1 minuto.

Se se tocar nos sensores (+) e (-) durante mais tempo, o temporizador passa de incrementos de 1 minuto a incrementos de 5 minutos para tornar o tempo de definição mais rápido.

Uma vez decorrido o tempo definido no temporizador, o temporizador e a resistência desligam-se automaticamente.

O visor do temporizador relativo à resistência começa a piscar, sendo emitido um sinal sonoro durante 10 segundos.

No visor aparece um "0". Após mais 10 segundos, este visor apaga-se, sendo activado o visor de calor residual [ver: 11.0 Visor de calor residual (calculado)].

Se várias resistências estiverem ligadas, a função do temporizador pode ser atribuída a uma única resistência.

9.0 Verriegelungsfunktion

Diese Funktion verhindert ein versehentliches Einschalten des Kochfeldes („Kindersicherung“).

9.1 Kochfeldverriegelung

Die Verriegelungsfunktion schaltet sich zu, wenn der Verriegelungssensor 3 Sekunden lang berührt wird. Die Funktion wird auf der Verriegelungsanzeige gemeldet, die 2 Sekunden lang aufleuchtet. Danach erlischt die Anzeige. Die Anzeige leuchtet weiterhin jedes Mal auf, wenn ein Sensor berührt wird. Aus Sicherheitsgründen kann ein

9.0 Función de bloqueo

Esta función se encarga de evitar que la placa de cocción se encienda accidentalmente ("Función a prueba de niño").

9.1 Bloqueo de la placa de cocción

La función de bloqueo se activa pulsando el sensor de bloqueo durante tres segundos. La función es indicada en el display de bloqueo, que se ilumina durante dos segundos. A continuación el display se apaga.

El display se ilumina nuevamente cada vez que se pulsa un sensor. Por razones de seguridad es posible apagar una resistencia,

9.0 Vergrendelingsfunctie

Deze functie voorkomt dat de kookplaat onbedoeld wordt ingeschakeld ("Kinderveiligheidsfunctie").

9.1 Vergrendelen van de kookplaat

De vergrendelingsfunctie wordt geactiveerd door de sensor van de vergrendeling gedurende 3 seconden aan te raken. De functie wordt aangegeven door het display van de vergrendeling dat gedurende 2 seconden oplicht. Daarna gaat het display uit.

Het display gaat weer branden als er een sensor wordt aangeraakt. Om veiligheidsredenen kan een

9.0 Função de bloqueio

Esta função foi prevista para evitar que a placa seja ligada acidentalmente ("Função à prova de crianças").

9.1 Bloqueio da placa

A função de bloqueio é activada tocando no sensor de bloqueio durante 3 segundos. A função é indicada pelo visor de bloqueio, que se acende durante 2 segundos. Depois disso, o visor apaga-se. O visor acende-se novamente sempre que se tocar num sensor.

Por motivos de segurança, é possível desligar uma resistência mesmo quando a função de

blocco è attiva, toccando i sensori (+) e (-) contemporaneamente. E' possibile spegnere il piano di cottura completamente anche attivando il sensore generale.

touching the (+) and (-) sensors simultaneously. It is also possible to switch off the cooktop completely by activating and main sensor.

une résistance, même lorsque la fonction de blocage est active en touchant simultanément les capteurs (+) et (-). Il est également possible d'éteindre complètement la table de cuisson en activant le capteur général.

9.2 Sblocco del piano di cottura

La funzione di blocco può essere disattivata, toccando il sensore di blocco per 3 secondi. Dopo di che, le impostazioni possono essere modificate nuovamente.

9.2 Unlocking the cooktop

The lock function can be deactivated by touching the lock sensor for 3 seconds. The settings can now be altered again.

9.2 Déblocage de la table de cuisson

La fonction de blocage peut être désactiver en touchant le capteur de blocage pendant 3 secondes. Après quoi, les programmations peuvent être de nouveau modifiées.

10.0 Spegnimento di una resistenza

Ci sono diversi modi per spegnere una resistenza.

La resistenza può essere spenta, selezionando l'impostazione di calore "0", per mezzo del sensore (-). Il simbolo "0" illuminato per 10 secondi, dopo di che è attivato il display calore residuo [vedere: 11.0 Display calore residuo (calcolato)].

E' anche possibile spegnere una resistenza, toccando i sensori (+) e (-) contemporaneamente. Anche in questo caso, il simbolo "0" è illuminato per 10 secondi, dopo di che è attivato il display calore residuo, se applicabile.

La resistenza si spegne automaticamente, quando il tempo, impostato sul timer assegnato, è trascorso.

There are several different ways of switching off a burner.

The burner can be switched off by selecting the heat setting "0" by means of the (-) sensor. The "0" display is illuminated for 10 seconds, after which the residual heat display is activated. (see: 11.0 Residual heat display (calculated)).

It is also possible to switch off the burner by touching the (+) and (-) sensors simultaneously. Also in this case, the "0" display is illuminated for 10 seconds, after which the residual heat display is activated, if applicable.

The burner is switched off automatically when the time set on a timer assigned to this burner has elapsed.

Il existe différentes façons d'arrêter une résistance.

La résistance peut être éteinte en sélectionnant la programmation chaleur "0", à l'aide du capteur (-). Le symbole "0" allumé pendant 10 secondes, après quoi, l'afficheur chaleur résiduelle est activé [voir : 11.0 Afficheur de chaleur résiduelle (calculée)].

Il est également possible d'éteindre une résistance en touchant simultanément les capteurs (+) et (-). Dans ce cas également, le symbole "0" est allumé pendant 10 secondes ; après quoi, l'afficheur chaleur résiduelle est activé, le cas échéant.

La résistance s'éteint automatiquement lorsque le temps réglé sur le minuteur attribué s'est écoulé.

11.0 Display calore residuo (calcolato)

Al fine di assicurare il più alto valore di sicurezza possibile, il Vs. Modulo Standard Comfort III è equipaggiato con una funzione

11.0 Residual heat display (calculated)

In order to ensure the highest possible level of safety, your Standard Comfort Module III is equipped with a residual heat

11.0 Afficheur de chaleur résiduelle (calculée)

Pour assurer un maximum de sécurité, le Module Standard Comfort III est équipé d'une fonction chaleur résiduelle.

DE**ES****NL****PT**

Heizkörper ausgeschaltet werden, auch wenn die Verriegelungsfunktion aktiv ist, indem die Sensoren (+) und (-) gleichzeitig gedrückt werden. Das Kochfeld kann auch über den Hauptsensor vollständig abgeschaltet werden.

incluso cuando la función de bloqueo está activada, pulsando para ello los sensores (+) y (-) simultáneamente. La placa de cocción puede ser apagada en su totalidad activando para ello el sensor general.

verwarmingselement ook worden uitgeschakeld wanneer de vergrendelingsfunctie geactiveerd is door de sensoren (+) en (-) tegelijkertijd aan te raken. De kookplaat kan ook volledig worden uitgeschakeld door op de sensorhoofdschakelaar te drukken.

bloqueo está activada, tocando nos sensores (+) e (-) em simultâneo. Também é possível desligar completamente a placa ativando o sensor geral.

9.2 Kochfeldentriegelung

Die Verriegelungsfunktion kann deaktiviert werden, indem der Verriegelungssensor 3 Sekunden lang berührt wird. Danach können die Einstellungen wieder verändert werden.

9.2 Desbloqueo de la placa de cocción

La función de bloqueo puede ser desactivada pulsando el sensor de bloqueo durante tres segundos. A continuación las programaciones podrán ser nuevamente modificadas.

9.2 Ontgrendelen van de kookplaat

De vergrendelingsfunctie kan worden gedeactiveerd door de sensor van de vergrendeling 3 seconden aan te raken. Daarna kunnen de instellingen opnieuw worden gewijzigd.

9.2 Desbloqueio da placa

A função de bloqueio pode ser desactivada tocando no sensor de bloqueio durante 3 segundos. Depois disso, as definições podem ser novamente modificadas.

10.0 Ausschaltung eines Heizkörpers

Ein Heizkörper kann auf mehrere Arten ausgeschaltet werden. Der Heizkörper kann durch Anwahl der Leistungsstufe „0“ über den Sensor(-) ausgeschaltet werden. Das Symbol „0“ bleibt 10 Sekunden beleuchtet, danach schaltet sich die Restwärmeanzeige ein [siehe: 11.0 (Berechnete) Restwärmeanzeige]. Ein Heizkörper kann auch durch gleichzeitiges Berühren der Sensoren (+) und (-) ausgeschaltet werden. Auch in diesem Fall wird das Symbol „0“ 10 Sekunden beleuchtet, danach schaltet sich die Restwärmeanzeige ein, sofern vorgesehen. Wurde dem Heizkörper ein Timer zugeordnet, so schaltet sich der Heizkörper nach Ablauf der am Timer eingestellten Zeit automatisch ab.

10.0 Apagado de una resistencia

Existen diferentes maneras para apagar una resistencia. La resistencia puede ser apagada seleccionando la programación de calor "0" mediante el sensor (-). El símbolo "0" aparece iluminado durante diez segundos y, a continuación, se activa el display calor residual [véase: 11.0 Display calor residual (calculado)]. También es posible apagar una resistencia pulsando simultáneamente los sensores (+) y (-). También en este caso el símbolo "0" aparece iluminado durante diez segundos y, a continuación, se activa el display calor residual, si es aplicable. La resistencia se apaga automáticamente una vez transcurrido el tiempo programado en el temporizador asignado.

10.0 Uitschakelen van een verwarmingselement

Er zijn verschillende manieren om een verwarmingselement uit te schakelen. Het verwarmingselement kan worden uitgeschakeld door de kookstand "0" te selecteren met de sensor (-). Het symbool "0" licht 10 seconden op en daarna wordt het display van de restwarmte geactiveerd [zie: 11.0 Display van de (berekende) restwarmte]. U kunt een verwarmingselement ook uitschakelen door de sensoren (+) en (-) tegelijkertijd aan te raken. Ook in dit geval licht het symbool "0" gedurende 10 seconden op, waarna het display van de restwarmte wordt geactiveerd, als dit van toepassing is. Na afloop van de ingestelde tijd op de toegewezen timer gaat het verwarmingselement automatisch uit.

10.0 Desligar uma resistência

Existem várias formas de se desligar uma resistência. A resistência pode ser desligada seleccionando a definição de calor "0" através do sensor (-). O símbolo "0" acende-se durante 10 segundos, sendo depois activado o visor de calor residual [ver: 11.0 Visor de calor residual (calculado)]. Também é possível desligar uma resistência tocando nos sensores (+) e (-) em simultâneo. O símbolo "0" acende-se, também neste caso, durante 10 segundos, sendo depois activado o visor de calor residual, se aplicável. A resistência desliga-se automaticamente uma vez decorrido o tempo definido no temporizador atribuído.

11.0 (Berechnete) Restwärmeanzeige

Zur Gewährleistung maximaler Sicherheit ist Ihr Standardmodul Comfort III mit einer Restwärmefunktion versehen.

11.0 Display calor residual (calculado)

A fin de garantizar su funcionamiento en óptimas condiciones de seguridad, el Módulo Standard Comfort III está

11.0 Display van de (berekende) restwarmte

Om een zo hoog mogelijk veiligheidsniveau te garanderen is uw Standard Comfort III module voorzien van een

11.0 Visor de calor residual (calculado)

Para assegurar o mais alto grau de segurança possível, o seu Módulo Standard Comfort III está equipado com uma função de calor

calore residuo.

Quando una resistenza o l'intero piano di cottura vengono spenti, il display calore residuo è attivato automaticamente.

Questo è indicato da una "H" sul display della resistenza.

Per ragioni di sicurezza, il calore residuo (calcolato) è memorizzato nella EEPROM in gradini da 30 e rimane in memoria in caso di mancanza di energia.

Il display calore residuo si attiva nuovamente.

Fino a quando il display calore residuo è illuminato, la resistenza non deve essere toccata o coperta con oggetti sensibili al calore.

Importante: Pericolo di fuoco!!

function.

When a burner or the complete cooktop is switched off, the residual heat display is activated automatically. This is indicated by an "H" in the burner display.

For safety reasons the (calculated) residual heat is stored in the EEPROM in 30° steps and remains in the memory in case of power failure. The residual heat display is activated again.

As long as the residual heat display is illuminated, the burner must not be touched or covered with objects that are sensitive to heat.

Important: Danger of fire!

Lorsqu'une résistance ou toute la table de cuisson sont éteintes, l'afficheur de chaleur résiduelle est automatiquement activé.

Ceci est indiqué par un "H" sur l'afficheur de la résistance.

Pour des raisons de sécurité, la chaleur résiduelle (calculée) est mémorisée dans l'EEPROM par paliers de 30 et reste dans la mémoire en cas de coupure d'énergie.

L'afficheur de chaleur résiduelle s'active de nouveau.

Tant que l'afficheur de chaleur résiduelle est allumé, la résistance ne doit pas être touchée ni couverte par des objets sensibles à la chaleur.

Important : danger d'incendie !

12.0 Spegnimento del piano di cottura

Ci sono diversi modi per spegnere l'intero piano di cottura.

Il piano di cottura può essere spento toccando il sensore generale.

Il display calore residuo (calcolato) è attivato [vedere: 11.0 Display calore residuo (calcolato)].

Se tutte le resistenze sono impostate sullo "0" o se questo stato è raggiunto dopo che è trascorso il tempo del timer, l'intero piano di cottura si spegne automaticamente dopo 10 ore.

12.0 Switching off the cooktop

There are several different ways of switching off the complete cooktop.

The cooktop can be switched off by touching the main sensor.

The residual heat display is activated. (see: 11.0 Residual heat display (calculated)).

If all the burners are set to "0" or this state is reached after a timer function elapses, the complete cooktop is switched off automatically after 10 hours.

12.0 Arrêt de la table de cuisson

Il existe différentes façons d'éteindre toute la table de cuisson.

La table de cuisson peut être éteinte en touchant le capteur général.

L'afficheur de chaleur résiduelle (calculée) est activé [voir : 11.0 Afficheur de chaleur résiduelle (calculée)].

Si toutes les résistances sont programmées sur "0" ou si cet état est atteint après l'expiration de la durée du minuteur, toute la table de cuisson s'éteint automatiquement après 10 heures.

13.0 Limiti di funzionamento

Per maggiore sicurezza, i Moduli Standard Comfort sono equipaggiati con un tempo limite di funzionamento, per ogni resistenza individuale. Il tempo massimo di funzionamento dipende dall'impostazione calore

13.0 Operating limits

For increased safety Cherry Standard Comfort Modules are equipped with an operating time limit for each individual burner. The maximum operating time depends on the heat setting selected (see following table).

13.0 Limites de fonctionnement

Pour plus de sécurité, les Modules Standard Comfort sont prévus avec un temps de fonctionnement limite pour chaque résistance individuelle. Le temps de fonctionnement maximum dépend de la configuration de chaleur

Wird ein Heizkörper oder das gesamte Kochfeld abgeschaltet, schaltet sich automatisch die Restwärmearzeige ein.

Dies wird durch den Buchstaben „H“ auf der Anzeige des Heizkörpers angezeigt.

Aus Sicherheitsgründen wird die (berechnete) Restwärme im EEPROM in 30-Schritten gespeichert und bleibt bei einem Stromausfall gespeichert.

Die Restwärmearzeige schaltet sich erneut ein.

Solange die Restwärmearzeige beleuchtet ist, darf der Heizkörper weder berührt noch mit wärmeempfindlichen Gegenständen bedeckt werden.

Wichtig: Feuergefahr!!

provisto de la función calor residual. Al apagar una resistencia o la placa de cocción en su totalidad, el display calor residual se activa de modo automático.

El símbolo “H” visualizado en el display de la resistencia indica que esta función está activada.

Por razones de seguridad, el calor residual (calculado) es almacenado en la EEPROM en valores de 30 y permanece en memoria en caso de falta de energía.

El display calor residual se activa nuevamente.

Mientras el display calor residual permanece iluminado, la resistencia no debe entrar en contacto con objetos sensibles al calor ni ser cubierta por éstos.

Importante. ¡Peligro de incendio!

restwarmtefunctie.

Wanneer een verwarmingselement of de volledige kookplaat wordt uitgeschakeld, wordt het display van de restwarmte automatisch geactiveerd.

Dit wordt aangegeven door een “H” op het display van het verwarmingselement.

Om veiligheidsredenen wordt de (berekende) restwarmte in de EEPROM opgeslagen met trappen van 30. Ook bij stroomuitval blijft hij in het geheugen.

Het display van de restwarmte wordt opnieuw geactiveerd.

Zolang het display van de restwarmte verlicht is, mag het verwarmingselement niet worden aangeraakt of met warmtegevoelige voorwerpen worden bedekt.

Belangrijk: brandgevaar!!

residual.

Quando se desliga uma resistência ou, então, toda a placa, o visor de calor residual é automaticamente ativado.

Tal é indicado por um “H” no visor da resistência.

Por motivos de segurança, o calor residual (calculado) é memorizado na EEPROM em incrementos de 30, permanecendo na memória em caso de corte de energia.

O visor de calor residual activa-se novamente.

Enquanto o visor de calor residual estiver iluminado, não se deve tocar na resistência nem cobri-la com objectos sensíveis ao calor.

Importante: Perigo de incêndio!!

12.0 Ausschalten des Kochfelds

Das gesamte Kochfeld kann auf mehrere Arten ausgeschaltet werden. Das Kochfeld kann über den Hauptsensor ausgeschaltet werden.

Die (berechnete) Restwärmearzeige schaltet sich ein [siehe: 11.0 (Berechnete) Restwärmearzeige]. Sind alle Heizkörper auf „0“ eingestellt oder wird dieser Zustand nach Ablauf der am Timer eingestellten Zeit erreicht, schaltet sich das gesamte Kochfeld automatisch nach 10 Stunden aus.

12.0 Apagado de la placa de cocción

Existen diferentes maneras para apagar la placa de cocción en su totalidad. La placa de cocción puede ser apagada pulsando el sensor general.

El display calor residual (calculado) se ha activado [véase: 11.0 Display calor residual (calculado)].

En caso de que todas las resistencias estén programadas en “0” o si este estado ha sido alcanzado una vez transcurrido el tiempo del temporizador, la placa de cocción en su totalidad se apagará automáticamente después de diez horas.

12.0 Uitschakelen van de kookplaat

Er zijn verschillende manieren om de volledige kookplaat uit te schakelen.

De kookplaat kan worden uitgeschakeld door de sensorhoofdschakelaar aan te raken. Het display van de (berekende) restwarmte wordt geactiveerd [zie: 11.0 Display van de (berekende) restwarmte].

Als alle verwarmingselementen op “0” zijn ingesteld of als deze waarde is bereikt na afloop van de tijd van de timer, gaat de volledige kookplaat na 10 uur automatisch uit.

12.0 Desligar a placa

Existem várias formas de se desligar toda a placa.

A placa pode ser desligada tocando no sensor geral.

O visor de calor residual (calculado) é ativado [ver: 11.0 Visor de calor residual (calculado)].

Se todas as resistências estiverem no “0” ou se este estado for atingido depois de decorrido o tempo do temporizador, a placa desliga-se automaticamente ao fim de 10 horas.

13.0 Betriebsgrenzen

Aus Sicherheitsgründen sehen die Standardmodule Comfort für jeden einzelnen Heizkörper eine zeitliche Betriebsbegrenzung vor. Die Betriebsobergrenze hängt von der gewählten Leistungsstufe ab (siehe nachstehende Tabelle). Bei

13.0 Límites de funcionamiento

Para mayor seguridad, cada una de las resistencias de los Módulos Standard Comfort posee un tiempo límite de funcionamiento. El tiempo máximo de funcionamiento depende de la programación calor seleccionada (véase la tabla que

13.0 Gebruikslimieten

Voor een betere veiligheid zijn de Standard Comfort modules voorzien van een tijdslimiet voor elk afzonderlijk verwarmingselement. De maximale bedrijfstijd is afhankelijk van de geselecteerde

13.0 Limites de funcionamento

Para uma maior segurança, os Módulos Standard Comfort estão equipados com um tempo limite de funcionamento para cada resistência individual. O tempo máximo de funcionamento depende da definição de calor seleccionada

selezionata (vedere la tabella di seguito). Se il limite viene superato, la relativa resistenza si spegne automaticamente. Il display calore residuo è attivato [vedere: 11.0 Display calore residuo (calcolato)].

If the limit is exceeded, the relevant burner is switched off automatically. The residual heat display is activated. [see: 11.0 Residual heat display (calculated)].

sélectionnée (voir le tableau ci après). Si la limite est dépassée, la résistance respective s'éteint automatiquement. L'afficheur de chaleur résiduelle est activé [voir: 11.0 Afficheur de chaleur résiduelle (calculée)].

<i>Impostazione calore</i>	<i>Limite di funzionamento</i>	Heat setting	Operating limit	<i>Programmation chaleur</i>	<i>Limite de fonctionnement</i>
1	10 ore	1	10 hours	1	10 heures
2	5 ore	2	5 hours	2	5 heures
3	5 ore	3	5 hours	3	5 heures
4	4 ore	4	4 hours	4	4 heures
5	3 ore	5	3 hours	5	3 heures
6	2 ore	6	2 hours	6	2 heures
7	2 ore	7	2 hours	7	2 heures
8	2 ore	8	2 hours	8	2 heures
9	1 ora	9	1 hour	9	1 heure

14.0 Calibrazione base (prima accensione dopo il collegamento elettrico)

La calibrazione base è effettuata automaticamente ogni volta che il Modulo è collegato alla alimentazione di rete, per assicurare che i sensori lavorino in modo corretto.

Un segno “-” appare su tutti i display.

Se la calibrazione base è stata effettuata con successo, un cicalino suona e i display si spengono tutti.

E' importante che non ci siano oggetti che coprono i sensori, durante la procedura di calibrazione. Se dovesse succedere, la calibrazione verrebbe interrotta, fino a che gli oggetti non verranno rimossi. Durante questo periodo, non è possibile far funzionare il Modulo.

14.0 Basic calibration (first time the hob is switched on after electrical connections are made)

The basic calibration is carried out automatically every time the module is connected to the power supply, to ensure that the sensors are working properly. A “-” appears on all the displays. If the basic calibration has been completed successfully, a buzzer sounds and the displays are all switched off. The Standard Comfort Module, Generation II with timer is now ready for use.

It is important that there are no objects covering the sensors during the calibration process. If this should happen, the calibration is interrupted until the object is removed. During this time it is not possible to operate the module.

14.0 Configuration de base (premier allumage après le branchement électrique)

La configuration de base est effectuée automatiquement chaque fois que le Module est branché à l'alimentation électrique pour garantir le bon fonctionnement des capteurs.

Le signe “-” apparaît sur tous les afficheurs.

Si la configuration de base a été effectuée avec succès, un signal sonore retentit et tous les afficheurs s'éteignent.

Il est important qu'il n'y ait pas d'objets qui couvrent les capteurs pendant la procédure de configuration. Si cela se produit, la configuration est interrompue tant que les objets ne sont pas enlevés. Pendant cette période, il n'est pas possible de faire fonctionner le Module.

DE**ES****NL****PT**

Überschreitung der Obergrenze schaltet sich der entsprechende Heizkörper automatisch ab. Die Restwärmeanzeige schaltet sich [siehe: 11.0 (Berechnete) Restwärmeanzeige].

se expone a continuación). La superarse este tiempo límite, la respectiva resistencia se apaga de modo automático. Además se activa el display calor residual [véase: 11.0 Display calor residual (calculado)].

kookstand (zie onderstaande tabel). Als de limiet wordt overschreden, gaat het display uit. Het display van de restwarmte is geactiveerd [zie: 11.0 Display van de (berekende) restwarmte].

(ver a tabela seguinte). Se o limite for superado, a respectiva resistência desliga-se automaticamente. O visor de calor residual é activado [ver: 11.0 Visor de calor residual (calculado)].

Leistungsstufe	Betriebsgrenze	Programación	Límite de	Instelling	Temperatuurlimiet	Definição	Limite em
		calor	funcionamiento	werking		de calor	funcionamento
1	10 Stunden	1	10 horas	1	10 uur	1	10 horas
2	5 Stunden	2	5 horas	2	5 uur	2	5 horas
3	5 Stunden	3	5 horas	3	5 uur	3	5 horas
4	4 Stunden	4	4 horas	4	4 uur	4	4 horas
5	3 Stunden	5	3 horas	5	3 uur	5	3 horas
6	2 Stunden	6	2 horas	6	2 uur	6	2 horas
7	2 Stunden	7	2 horas	7	2 uur	7	2 horas
8	2 Stunden	8	2 horas	8	2 uur	8	2 horas
9	1 Stunde	9	1 hora	9	1 uur	9	1 hora

14.0 Grundeinstellung

(Erste Einschaltung nach dem elektrischen Anschluss)

14.0 Calibración básica

(primer encendido después de la conexión eléctrica)

14.0 Basisinstelling

(eerste inschakeling na de elektrische aansluiting)

14.0 Calibração de base

(primeira ativação após a ligação eléctrica)

Die Grundeinstellung wird bei jedem Anschluss des Moduls ans Stromnetz automatisch ausgeführt, um den einwandfreien Betrieb der Sensoren sicher zu stellen .

Ein Zeichen „-“ erscheint auf allen Anzeigen.

Bei erfolgreicher Ausführung der Grundeinstellung ertönt ein Summer und alle Anzeigen schalten sich aus.

Es ist wichtig, dass die Sensoren während der Einstellung nicht von Gegenständen abgedeckt werden. In diesem Fall würde der Einstellungsvorgang solange unterbrochen werden, bis die Gegenstände entfernt werden. Während dieser Zeit ist der Betrieb des Moduls nicht möglich .

La calibración básica se efectúa automáticamente cada vez que el Módulo es conectado a la alimentación de red, a fin de garantizar que los sensores funcionen de manera correcta.

En todos los displays se visualiza el símbolo “-”.

Si la calibración básica ha sido efectuada exitosamente, se activa un zumbador y todos los displays se apagan.

Es importante que, durante el procedimiento de calibración, no estén presentes objetos que cubran los sensores. En caso contrario, la calibración se interrumpirá y sólo podrá efectuarse una vez retirados tales objetos. Durante este período no es posible poner en funcionamiento el Módulo.

De basisinstelling wordt automatisch uitgevoerd zodra de module op het voedingsnet wordt aangesloten om te garanderen dat de sensoren correct werken.

Het teken “-” verschijnt op alle displays.

Als de basisinstelling met succes is uitgevoerd, klinkt een zoemer en gaan alle displays uit.

Het is belangrijk dat de sensoren tijdens de instelling niet door voorwerpen worden bedekt. Mocht dit evenwel gebeuren, wordt de instelling onderbroken totdat de voorwerpen worden verwijderd. Tijdens deze periode is het niet mogelijk de module te laten werken.

A calibração de base é automaticamente efectuada sempre que o Módulo é ligado à corrente para garantir o funcionamento correcto dos sensores.

Um sinal “-” aparece em todos os visores.

Se a calibração de base for efectuada com êxito, é emitido um sinal sonoro, apagando-se todos os visores.

É importante que não haja objectos a cobrir os sensores durante o procedimento de calibração. Se tal acontecer, a calibração é interrompida até que os objectos sejam removidos. Durante este período não é possível colocar o Módulo em funcionamento.

TOUCH CONTROL Z

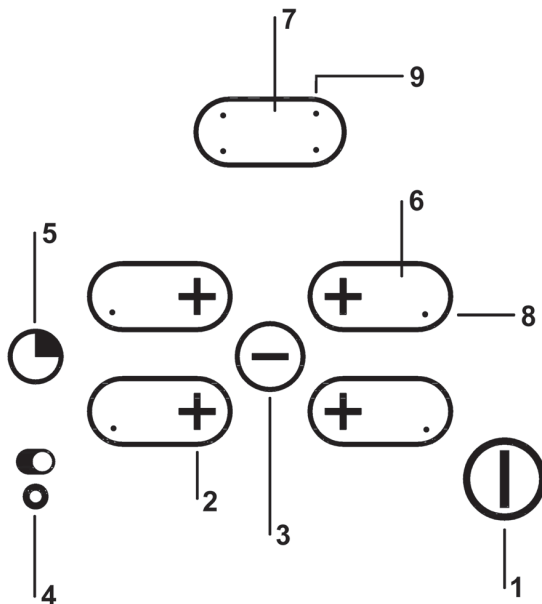

- 1 Accensione/Spengimento ON / OFF
- 2 Zona cottura +
- 3 Zona cottura -
- 4 doppio circuito
- 5 timer
- 6 display valore impostato
- 7 display timer
- 8 spia doppio circuito
- 9 spia timer

- 1 Power ON/ Power OFF
- 2 Cooking zone +
- 3 Cooking zone -
- 4 dual circuit
- 5 timer
- 6 setting display
- 7 timer display
- 8 dual circuit indicator light
- 9 timer indicator lights

- 1 Marche/Arrêt ON / OFF
- 2 Zone cuisson +
- 3 Zone cuisson -
- 4 Double circuit
- 5 Minuterie
- 6 Display de la valeur programmée
- 7 Display minuterie
- 8 Témoin du double circuit
- 9 Témoin de la minuterie

- 1 Ein / Aus Taste
- 2 Kochzone +
- 3 Kochzone -
- 4 Doppelter Heizkreis
- 5 Timer
- 6 Anzeige eingestellter Wert
- 7 Anzeige Timer
- 8 Warnleuchte doppelter Heizkreis
- 9 Timer-Warnleuchten

- 1 Encendido/Apagado ON / OFF
- 2 Zona de cocción +
- 3 Zona de cocción -
- 4 circuito doble
- 5 timer
- 6 display valor programado
- 7 display timer
- 8 piloto circuito doble
- 9 pilotos timer

- 1 Aan/Uit ON / OFF
- 2 Kookplaat +
- 3 Kookplaat -
- 4 dubbel circuit
- 5 timer
- 6 display ingestelde waarde
- 7 display timer
- 8 verklikkerlichtjes dubbel circuit
- 9 verklikkerlichtjes timer

- 1 Ativação/Desativação ON / OFF
- 2 Zona de cozedura +
- 3 Zona de cozedura -
- 4 duplo circuito
- 5 timer
- 6 display valor programado
- 7 display timer
- 8 visor do duplo circuito
- 9 visores timer

Fig. 5a - Abb. 5a - Afb. 5a

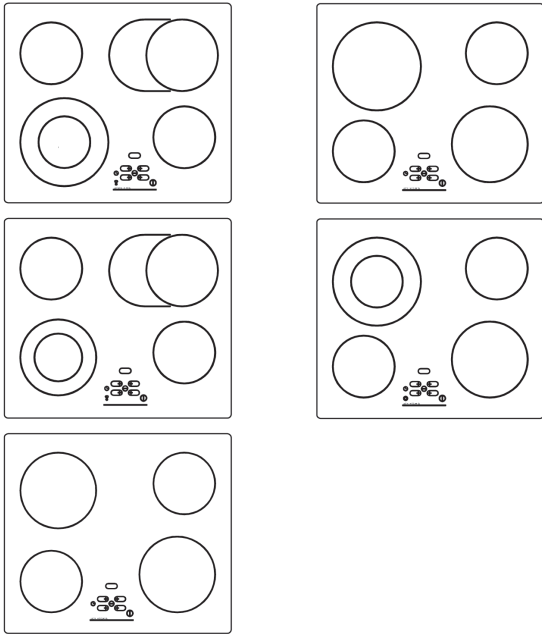

Fig. 5b - Abb. 5b - Afb. 5b

FUNZIONIFUNCTIONSFONCTIONS**1.1 Accensione/spengimento del Touch Control "Z"**

(Fig. 3-4)

Dopo l'accensione, il touch richiede circa 1 secondo prima di essere pronto al funzionamento. Dopo il reset tutti i displays e i LED lampeggiano per ca.1 secondo. Passato questo tempo tutti i displays e i LED si spengono e il touch è in posizione di stand-by.

Il touch può essere acceso azionando il tasto di alimentazione. I displays delle zone cottura mostrano uno "0". Se una zona cottura "scotta", il display mostra "H" invece di "0". Il punto in basso a destra su tutti i displays dei punti cottura lampeggia ad intervalli di un secondo per indicare che al momento non è stato selezionato alcun piano cottura.

Dopo l'accensione il touch rimane attivo per 20 secondi. Se non si seleziona né una zona cottura né il timer il touch ritorna nello stato di stand-by automaticamente.

Il touch si accende esclusivamente azionando il tasto di alimentazione da solo. La pressione del tasto di alimentazione in concomitanza con altri tasti non produce alcun effetto e il touch rimane in stand-by.

Se la sicurezza per bambini è attiva durante l'accensione, tutti i display delle zone cottura mostrano "L", (locked/bloccato). (fare riferimento a 1.9). Se le zone cottura "scottano" i displays mostreranno "L" ed "H" (hot/caldo) alternativamente.

Il touch control può essere spento in qualsiasi momento azionando il tasto di alimentazione. Questo

1.1 Switching the Touch Control ON/OFF "Z"

(Figs. 3-4)

After mains voltage is applied the control initialises for approx. 1 second before it is ready for operation. After a reset all displays and LEDs glow for approx. 1 second. When this time is over all displays and LEDs extinguish and the control is in the stand-by mode.

By operating the ON/OFF key the control can be turned into the ON-mode. The cooking zone displays show a static "0". If a cooking zone is in the "hot" status, the display shows a static "H" instead of "0". The bottom right dot is blinking in 1 second intervals on all cooking zone displays to indicate that no cooking zone is selected at the moment.

After switching-ON the electronic control remains activated for 20 seconds. If no cooking zone or timer selection follows within this period of time, the electronic control automatically switches back into the stand-by-mode.

The control can only be switched-ON if it identifies the ON/OFF key alone being operated. Should it recognize key activation other than that, the control remains in the stand-by-mode.

If the child safety feature is active when switching on, all cooking zones show "L", (LOCKED). (also refer to 1.9). If the cooking zones are in a "hot" status, the display shows "L" and "H" in alternation.

When the Touch Control is ON it can be switched-OFF at any time by operating the ON/OFF key. This is also valid if the

1.1 Marche/arrêt de la commande sensitive "Z"

(Fig. 3-4)

Après la mise sous tension, il faut environ 1 seconde à la commande sensitive pour être prête à fonctionner. Après la réinitialisation de tous les afficheurs, les LEDS clignotent pendant 1 seconde environ. Puis les afficheurs et les LEDS s'éteignent et la commande sensitive se met en stand-by.

La commande sensitive peut être activée avec la touche d'alimentation. Les afficheurs des foyers indiquent "0". Le "0" est remplacé par un "H" quand le foyer est chaud. Le point en bas à droite de tous les afficheurs des foyers clignote toutes les secondes pour indiquer qu'aucun foyer n'a été sélectionné.

Après la mise en marche, la commande sensitive reste active pendant 20 secondes. Si on ne sélectionne ni un foyer ni le minuteur, la commande sensitive se remet en stand-by automatiquement.

On ne peut mettre en marche la commande sensitive qu'avec la touche d'alimentation. Si on appuie en même temps sur la touche d'alimentation et sur d'autres touches, la commande sensitive reste en stand-by.

Si la sécurité enfants est active lors de la mise sous tension, tous les afficheurs des foyers indiquent "L", (locked/verrouillé) (voir 1.9). Si les foyers sont chauds, les afficheurs indiquent alternativement "L" et "H" (hot/chaud).

La commande sensitive peut être coupée à tout moment par la

FUNKTIONENFUNCIONESFUNCTIESFUNÇÕES**1.1 EIN/AUS-Schalten der Touch Control "Z"**

(Abb. 3-4)

Nach Anlegen der Netzspannung initialisiert sich die Steuerung für ca. 1 Sekunde bevor sie betriebsbereit ist. Nach einem Reset leuchten für 1 Sekunde alle Anzeigen und LED's. Nach Ablauf dieser Zeit werden alle Anzeigen und LED's wieder ausgeschaltet, und die Steuerung befindet sich im Stand-by-Zustand. Die Steuerung kann nun durch Betätigen der EIN/AUS-Taste in den Ein-Zustand geschaltet werden. Auf den Kochstellenanzeigen erscheint statisch die "0". Sollte eine Kochstelle den Status "Heiss" besitzen, wird an Stelle der "0" ein statisches "H" angezeigt. Der Punkt rechts unten blinkt auf allen Kochstellenanzeigen in einem 1-Sekunden-Takt zum Anzeigen, dass momentan keine Kochstelle selektiert ist.

Die Elektronik bleibt nach dem Einschalten für 20 Sekunden aktiviert. Findet innerhalb dieser Zeit keine Kochstellen- oder Timeranwahl statt, geht die Elektronik selbständig wieder in den Stand-by Zustand.

Die Steuerung läßt sich nur dann in den Ein-Zustand einschalten, wenn lediglich die EIN/AUS-Taste von der Elektronik als betätigt erkannt wurde. Sollte eine beliebige weitere Taste ebenfalls als betätigt erkannt werden, bleibt die Steuerung im Stand-by-Zustand.

Sollte zum Zeitpunkt des Einschaltens die Kindersicherung noch aktiv sein, wird auf allen Kochstellen ein "L" wie LOCKED angezeigt (siehe auch 1.9). Falls Kochstellen den Status "Heiss" besitzen, wird das "L" im Wechsel mit dem "H" angezeigt.

Durch Betätigung der EIN/AUS-Taste im EIN-Zustand der Steuerung läßt sich die Touch Control jederzeit

1.1 Encendido/apagado del Touch Control "Z"

(Fig. 3-4)

Después del encendido, se requerirá aproximadamente un segundo para que el touch pueda funcionar. Después del reset todos los displays y los LEDs centellean durante aproximadamente un segundo. Una vez transcurrido este lapso todos los displays y los LEDs se apagan y el touch queda en posición de stand-by. Para encender el touch se debe presionar la tecla de alimentación. Los displays de las zonas de cocción muestran un "0". En caso de que una zona de cocción "queme" (alta temperatura), en el display aparecerá "H" en lugar de "0". El punto situado en la parte inferior derecha de todos los displays de las zonas de cocción centellea con frecuencia de un segundo para indicar que hasta ese momento no se ha seleccionado ninguna encimera. Después del encendido el touch permanece activado durante 20 segundos. En caso de no seleccionarse ni una zona de cocción ni el temporizador, el touch retorna automáticamente al estado de stand-by.

El touch se enciende presionando únicamente la tecla de alimentación. En caso de presionarse la tecla de alimentación simultáneamente con otras teclas no se obtendrá ningún efecto y el touch permanecerá en stand-by. Si el dispositivo de seguridad para niños está activado durante el encendido, en los displays de todas las zonas de cocción se visualizará "L" (locked/bloqueado) (véase 1.9). Si las zonas de cocción "queman" en los displays se visualizarán alternativamente "L" y "H" (hot/caliente).

El touch control puede apagarse en cualquier momento mediante la tecla de alimentación. Ello es válido incluso en caso de que el mando haya

1.1 Aan/uit van de tiptoetsbediening "Z"

(Afb. 3-4)

Na inschakeling is de tiptoetsbediening na ongeveer 1 seconde klaar voor gebruik. Na de reset knipperen alle displays en LEDs gedurende ongeveer 1 seconde. Daarna gaan alle displays en LEDs uit en staat de tiptoetsbediening in de stand-by stand.

De tiptoetsbediening kan met de aan/uit toets worden ingeschakeld. De displays van de kookzones tonen een "0". Als een kookzone "warm is", toont het display een "H" in plaats van een "0". Het segment rechts onder op alle displays van de kookstanden knippert met tussenpozen van een seconde om aan te geven dat op het moment geen enkel kookvlak is geselecteerd. Na inschakeling blijft de tiptoetsbediening 20 seconden actief. Als noch een kookzone noch de timer worden geselecteerd, keert de tiptoetsbediening automatisch in de stand-by status terug.

De tiptoetsbediening gaat pas aan, als alleen de aan/uit toets wordt ingeschakeld. Als de aan/uit toets tegelijkertijd met andere toetsen wordt ingedrukt, heeft dit geen enkel resultaat en de tiptoetsbediening blijft in de stand-by stand.

Als de kinderbeveiliging tijdens de inschakeling actief is, tonen alle displays van de kookzones een "L", (locked/vergrendeld). (zie 1.9). Als de kookzones "warm zijn" tonen de displays afwisselend een "L" en een "H" (hot/warm).

De tiptoetsbediening kan op elk moment met de aan/uit toets worden uitgeschakeld. Dit geldt ook als de bediening met de kinderbeveiliging is geblokkeerd.

1.1 Activação/desactivação do Touch Control "Z"

(Fig. 3-4)

Após a activação, o touch necessita de cerca de 1 segundo para ficar pronto ao funcionamento. Após o reinício, todos os visores e LEDs começam a piscar durante cerca de 1 segundo. Decorrido este tempo, todos os visores e LEDs apagam-se e o touch fica em posição de stand-by.

O touch pode ser ligado accionando a tecla de alimentação. Os visores das zonas de cozedura mostram "0". Se uma zona de cozedura "aquecer", o visor mostra "H" em vez de "0". O ponto em baixo à direita em todos os visores dos pontos de cozedura começa a piscar em intervalos de um segundo, para indicar que, até ao momento, não foi seleccionada qualquer zona de cozedura.

Após a activação, o touch permanece activo durante 20 segundos. Se não foi seleccionada nenhuma zona de cozedura nem o temporizador, o touch regressa automaticamente ao estado de stand-by.

O touch liga-se accionando apenas a tecla de alimentação. Premindo a tecla de alimentação simultaneamente com outras teclas não produz qualquer efeito e o touch permanece em stand-by.

Se a segurança para crianças estiver ligada durante a activação, todos os visores das zonas de cozedura mostram "L", (locked/bloqueado). (consulte o ponto 1.9). Se as zonas de cozedura "aquecerem", os visores mostram "L" e "H" (hot/quente) alternadamente.

O touch control pode ser desactivado a qualquer momento accionando a tecla de alimentação. Isto é válido mesmo se o comando tiver sido bloqueado com a

è valido anche se il comando è stato bloccato con la sicurezza bambini. Il tasto di alimentazione ha sempre priorità maggiore nella funzione di spegnimento.

control has been locked (activated child safety feature). The ON/OFF key has always priority in the switch-OFF function.

touche d'alimentation, même si la commande a été verrouillée par la sécurité enfants. La touche d'alimentation est toujours prioritaire dans la fonction d'arrêt.

1.2 Spegnimento automatico

Una volta acceso, il touch si spegne automaticamente dopo 20 secondi di inattività. Dopo la selezione di una zona cottura il tempo di spegnimento automatico si suddivide in 10 secondi dopo il quale viene deselezionata la zona e, 10 secondi dopo, il touch si spegne.

1.2 Automatic switch-OFF

When the control is ON it automatically switches-OFF after 20 seconds if no cooking zone or select key has been operated within this period of time. If case of a cooking zone selection, the automatic switch-OFF time is composed of 10 seconds deselection time for a cooking zone at setting "0" and 10 seconds switch-OFF time.

1.2 Arrêt automatique

La commande sensitive s'arrête automatiquement après 20 secondes d'inactivité. Après la sélection d'un foyer, le délai d'arrêt automatique se divise en deux temps : au bout de 10 secondes le foyer est désélectionné, 10 secondes après, la commande sensitive s'arrête.

1.3 Accensione/spegnimento di una zona cottura

Con il touch acceso, la zona cottura può essere selezionata attivando il tasto di selezione (tasto PIU' della rispettiva zona). Un punto acceso nel display della zona indica la selezione. Se l'area "scotta" una "H" verrà visualizzata alternativamente allo "0". Su tutti gli altri displays il punto di selezione lampeggiante si spegne. Azionando nuovamente il tasto PIU', si può selezionare un livello di potenza e la zona inizia a riscaldare. Dopo la selezione bisogna rilasciare il tasto PIU' per 0,3 secondi prima di poter procedere alla scelta della potenza con lo stesso. Selezionata la zona cottura, la scelta del livello di potenza può essere effettuata tenendo premuto il tasto PIU', partendo dal livello 1 viene incrementato di una unità ogni 0,4 secondi. Al raggiungimento del livello 9 non è possibile effettuare ulteriori incrementi.

Se la zona cottura è selezionata tramite il tasto MENO, il livello iniziale è il "9" (massimo livello). Tenendo premuto il tasto, il livello

1.3 Switching a cooking zone ON and OFF

If the control is ON the respective cooking zone can be selected by operating a cooking-zone-select-key (= PLUS-key of the respective cooking zone). There is a static dot indication in the respective display. If the cooking zone is hot "0" is displayed instead of "H". On all other cooking zone displays the blinking dot extinguishes. Then a setting will be chosen by a renewed operation of the cooking-zone-select-key or the MINUS-key and the cooking zone begins to heat up. In order to use the cooking-zone-select-key as a PLUS-key the control has to recognize that after the selection the cooking zone has been released for 0,3 seconds.

After selection of a cooking zone the setting can be increased by continuously pressing the PLUS-key, starting at step "1" it is increased by 1 step every 0,4 seconds. When setting "9" is reached the setting will not be changed further (end stop).

1.3 Marche/arrêt d'un foyer

Si la commande sensitive est active, le foyer peut être sélectionné avec la touche de sélection (touche PLUS de la zone correspondante). Un point s'allume sur l'afficheur du foyer pour confirmer la sélection. Si le foyer est chaud, l'afficheur indique alternativement "H" et "0". Le voyant de sélection clignotant s'éteint sur tous les autres afficheurs. Pour sélectionner la puissance, appuyer à nouveau sur la touche PLUS ; le foyer commence à chauffer. Quand la sélection est terminée, relâcher la touche PLUS pendant 0,3 seconde avant de procéder au choix de la puissance avec la même touche.

Quand le foyer a été sélectionné, maintenir la pression sur la touche PLUS pour sélectionner la puissance : à partir du niveau 1, la puissance augmente d'une unité toutes les 0,4 secondes. La puissance maximale est atteinte au niveau 9.

Si le foyer est sélectionné avec la touche MOINS, le niveau

wieder ausschalten. Dies gilt auch dann, wenn die Steuerung verriegelt wurde (Kindersicherung aktiviert). Die EIN/AUS-Taste hat in der Ausschalt-Funktion immer Vorrang.

lado bloqueado mediante el dispositivo de seguridad para niños. La tecla de alimentación goza siempre de prioridad en la función de apagado.

De aan/uit toets heeft altijd voorrang bij de uitschakelfunctie.

segurança para crianças. A tecla de alimentação tem sempre prioridade na função de desactivação.

1.2 Automatisches Ausschalten

Die Steuerung schaltet sich aus dem Ein-Zustand nach 20s selbsttätig aus, wenn in dieser Zeit keine Kochstelle aktiviert oder eine Selektatste betätigt wurde. Die automatische Abschaltzeit, im Falle einer Kochstellenselektion, setzt sich zusammen aus, 10s Deselektionszeit für eine Kochstelle, die auf Kochstufe "0" steht und 10s Ausschaltzeit.

1.2 Apagado automático

Una vez encendido, el touch se apaga de modo automático después de 20 segundos de inactividad. Después de haber seleccionado una zona de cocción, el tiempo de apagado automático se subdivide en 10 segundos, transcurridos los cuales se deselecciona la zona y, después de otros 10 segundos, el touch se apaga.

1.2 Automatische uitschakeling

Enmaals ingeschakeld gaat de tiptoetsbediening automatisch uit na 20 seconden van inactiviteit. Na de selectie van een kookzone wordt de automatische uitschakeltijd opgedeeld in 10 seconden waarna de zone wordt gedeselecteerd en 10 seconden daarna gaat de tiptoetsbediening uit.

1.2 Desactivação automática

Depois de activado, o touch desliga-se automaticamente após 20 segundos de inactividade. Após a selecção de uma zona de cozedura, o tempo de desactivação automática subdivide-se em 10 segundos, decorridos os quais a zona deixa de estar seleccionada e, 10 segundos depois, o touch desliga-se.

1.3 Einschalten/Ausschalten einer Kochstelle

Befindet sich die Steuerung im Ein-Zustand kann durch Betätigen einer Kochstellen-Selektatste (= PLUS-Taste der entsprechenden Kochstelle) die zugehörige Kochstelle selektiert werden. Es leuchtet statisch in der entsprechenden Anzeige der Anzeigenpunkt und anstelle des "H", falls die Kochstelle den Staus "Heiss" besitzt, erscheint eine "0". Auf allen anderen Kochstellen erlischt der blinkende Punkt in den Anzeigen. Anschließend wird durch nochmaliges Betätigen der Kochstellenselektatste oder MINUS-Taste eine Kochstufe eingestellt und die Kochstelle beginnt zu heizen. Um die Kochstellenwahlste als Plus-Taste verwenden zu können, muß die Kochstelle nach der Selektion für 0,3s als losgelassen erkannt worden sein.

Nach der Selektion einer Kochstelle kann die Kochstufe durch kontinuierliches Drücken der PLUS-Taste, beginnend bei Stufe „1“, alle 0,4 s um 1 Stufe erhöht. Nach Erreichen der Kochstufe "9" wird keine weitere Veränderung der

1.3 Encendido/apagado de una zona de cocción

Con el touch encendido, será posible seleccionar la zona de cocción operando con la tecla de selección (tecla MÁS de la respectiva zona). Un punto encendido en el display de la zona indica que la misma se encuentra seleccionada. Si el área "quema" se visualizarán alternativamente "H" y "0". En todos los restantes displays se apaga el punto de selección centelleante. Presionando nuevamente la tecla MÁS, será posible seleccionar un nivel de potencia y la zona comenzará a calentar. Una vez efectuada la selección deberá soltarse la tecla MÁS durante 0,3 segundo antes de poder seleccionar la potencia operando con esta misma tecla.

Una vez seleccionada la zona de cocción, podrá seleccionarse el nivel de potencia manteniendo presionada para ello la tecla MÁS ; partiendo desde el nivel 1 se incrementa en la medida de una unidad cada 0,4 segundo. Al alcanzarse el nivel 9 no será posible efectuar otros incrementos. Si la zona de cocción ha sido seleccionada mediante la tecla

1.3 Aan/uit van een kookzone

Met ingeschakelde tiptoetsbediening kan de kookzone worden geselecteerd door op de selectietoets te drukken (PLUS-toets van de desbetreffende zone). Als een segment van het display van de zone brandt, betekent dit dat deze is geselecteerd. Als de zone "warm is" wordt een "H" afgewisseld door een "0". Op alle andere displays gaat het knipperende segment uit. Door opnieuw op de PLUS-toets te drukken kan een vermogensniveau worden geselecteerd en de zone begint warm te worden. Na de selectie moet de PLUS-toets gedurende 0,3 seconden worden losgelaten, voordat met diezelfde toets het vermogen kan worden gekozen.

Zodra de kookzone is geselecteerd, kan het 1 vermogensniveau worden gekozen door de PLUS-toets ingedrukt te houden. Het niveau begint bij 1 en neemt iedere 0,4 seconden met één eenheid toe. Als het niveau 9 is bereikt, zijn er geen verhogingen meer mogelijk.

Als de kookzone is geselecteerd met de MIN-toets, is het beginniveau "9" (maximaal niveau). Als de toets

1.3 Activação/desactivação de uma zona de cozedura

Com o touch ligado, a zona de cozedura pode ser seleccionada activando a tecla de selecção (tecla MAIS da respectiva zona). Um ponto aceso no visor da zona indica a selecção. Se a área "aquecer", visualizar-se-á alternadamente um "H" e um "0". Em todos os outros visores, o ponto de selecção intermitente apaga-se. Accionando novamente a tecla MAIS, é possível seleccionar um nível de potência e a zona começa a aquecer. Após a selecção, é necessário soltar a tecla MAIS durante 0,3 segundos antes de poder proceder à selecção da potência.

Seleccionada a zona de cozedura, a selecção do nível de potência pode ser efectuada mantendo premida a tecla MAIS; partindo do nível 1, aumenta uma unidade a cada 0,4 segundos. Quando se atinge o nível 9, não é possível efectuar mais aumentos.

Se a zona de cozedura for seleccionada através da tecla MENOS, o nível inicial é o "9" (nível máximo). Mantendo a tecla premida, o nível activo diminui uma unidade a cada 0,4 segundos.

attivo decresce di una unità ogni 0,4 secondi. Raggiunto il livello 0 non è possibile effettuare ulteriori decrementi. Solamente una nuova attivazione del tasto MENO (o PIU') può modificare l'impostazione.

If the selected cooking zone will be switched ON by means of the MINUS key, the cooking zone starts at the maximum setting "9" ("reverse switching-ON"). When the key is continuously operated, it decreases by 1 step every 0,4 seconds. When setting "0" is reached, there will be no further setting changed (end stop). Only a renewed operation of the MINUS (or PLUS) key changes the setting.

initial est le niveau "9" (maximum). Si on maintient la pression sur la touche, la puissance diminue d'une unité toutes les 0,4 secondes. En dessous du niveau 0, la puissance ne peut plus être diminuée. La programmation ne peut être modifiée qu'en appuyant de nouveau sur la touche MOINS (ou PLUS).

Spegnimento di una zona cottura

Selezionare la zona da spegnere con il tasto di selezione (PIU'). La selezione è indicata con il punto nel display della relativa zona. Attivando il tasto PIU' e MENO contemporaneamente, il livello di potenza della zona viene impostato a 0. In alternativa il tasto MENO può essere utilizzato per decrementare il livello di potenza fino a 0.

Se tutte le zone cottura sono a livello di potenza "0", i punti decimali nei displays lampeggiano. Se una zona cottura "scotta", apparirà una "H" anziché lo "0".

Switching OFF an individual cooking zone

To switch off an individual cooking zone, the respective cooking zone has to be selected with the cooking-zone-select-key (= PLUS). The selection is indicated with the static dot in the respective cooking zone display. If the control recognizes that the PLUS-(cooking-zone-select-key is the PLUS-key) and the MINUS-key have been activated simultaneously the setting of the selected cooking zone will be put back to "0". Alternatively, the MINUS-key can be used to count down the setting to "0".

If all cooking zones are at "0", all decimal points in the cooking zone displays are blinking. If a cooking zone is "hot", "H" will be displayed instead of "0".

Arrêt d'un foyer

Sélectionner le foyer à éteindre avec la touche de sélection (PLUS). Un voyant s'allume sur l'afficheur du foyer correspondant pour confirmer la sélection. Si on appuie en même temps sur les touches PLUS et MOINS, la puissance programmée pour ce foyer est 0. On peut aussi utiliser la touche MOINS pour diminuer la puissance jusqu'à 0.

Si la puissance de tous les foyers est réglée sur "0", les points décimaux clignotent sur les afficheurs. Quand un foyer est chaud, "H" s'affiche à la place de "0".

Spegnimento di tutte le zone cottura:

Lo spegnimento immediato di tutte le zone può essere ottenuto in qualsiasi momento tramite il pulsante di alimentazione. In modalità stand-by una "H" appare per tutte le zone cottura che "scottano". Tutti gli altri displays saranno spenti.

Switching-OFF all cooking zones:

Immediate switching-OFF of all cooking zones can be achieved anytime by means of the ON/OFF key. In the stand-by-mode an "H" appears on all cooking zones which are "hot". All other cooking zone displays are not illuminated.

Arrêt de tous les foyers :

Pour obtenir l'arrêt immédiat de tous les foyers, appuyer sur la touche d'alimentation. En mode stand-by, "H" s'affiche pour tous les foyers qui sont chauds. Tous les autres afficheurs sont éteints.

Kochstufe vorgenommen (Endanschlag).

Wird nach der Selektion der Kochstelle die Kochstelle mittels der MINUS Taste eingeschaltet, so startet die Kochstelle mit der maximalen Kochstufe „9“ („links herum Einschalten). Bleibt die Taste betätigt, wird die alle 0,4 s um 1 Stufe heruntergezählt. Bei Erreichen der Kochstufe „0“ wird keine weitere Veränderung der Kochstufe vorgenommen (Endanschlag). Erst eine erneute Betätigung der Minus-Taste (oder Plus-Taste) verändert die Kochstufe.

Ausschalten einer einzelnen Kochstelle:

Zum Ausschalten einer einzelnen Kochstelle muss die Kochstelle mit der Kochstellenwahltaste (= PLUS) selektiert werden. Die Selektion wird angezeigt durch den stehenden Punkt in der entsprechenden Kochstellenanzeige. Werden anschliessend die PLUS- (die Kochstellenwahl arbeitet als Plus-Taste) und die MINUS-Taste gemeinsam als betätigt erkannt, wird die Kochstufe der selektierten Kochstelle direkt auf „0“ zurückgesetzt. Alternativ kann mit der Minus-Taste, die Kochstufe bis auf „0“ herunter gezählt werden. Wenn alle Kochstellen auf „0“ gestellt sind, blinken alle Dezimalpunkte in den Kochstellenanzeigen. Sollte eine Kochstelle den Status „Heiss“ besitzen, wird anstelle der „0“ ein „H“ angezeigt.

Ausschalten aller Kochstellen:

Das sofortige Ausschalten aller Kochstellen ist jederzeit mit der EIN/AUS-Taste möglich. Im Stand-by-Zustand erscheint ein „H“ in allen Kochstellen, die den Status „Heiss“ besitzen. Die anderen Kochstellenanzeigen sind dunkel.

MENOS, el nivel inicial es el “9” (nivel máximo). Manteniendo presionada la tecla, el nivel activo decrece en la medida de una unidad cada 0,4 segundo. Una vez alcanzado el nivel 0 no será posible efectuar ulteriores decrementos. Sólo presionando nuevamente la tecla MENOS (o MÁS) será posible modificar la predisposición.

Apagado de una zona de cocción

Seleccionar la zona que se desea apagar mediante la tecla de selección (MÁS). La selección es indicada mediante el punto en el display de la respectiva zona. Presionando las teclas MÁS y MENOS de modo simultáneo, el nivel de potencia de la zona es predispuesto en 0. Como alternativa la tecla MENOS puede utilizarse para reducir el nivel de potencia hasta 0.

En caso de que todas las zonas de cocción se encuentren en nivel de potencia “0”, los puntos decimales presentes en los displays centellearán. Si una zona de cocción “quema”, aparecerá una “H” en lugar del “0”.

Apagado de todas las zonas de cocción:

Presionando la tecla de alimentación podrá obtenerse en cualquier momento el apagado inmediato de todas las zonas. En modalidad stand-by aparecerá una “H” respecto de todas las zonas de cocción que “queman”. Todos los restantes displays estarán apagados.

ingedrukt wordt gehouden, neemt het actieve niveau iedere 0,4 seconden met één eenheid af. Als het niveau 0 is bereikt, zijn er geen verdere verlagingen meer mogelijk. Alleen een nieuwe druk op de MIN- (of PLUS-) toets kan de instelling veranderen.

Uitschakelen van een kookzone

Selecteer de uit te schakelen zone met de selectietoets (PLUS). De selectie wordt aangegeven door een segment in het display van de desbetreffende zone. Wanneer de PLUS- en MIN-toets tegelijkertijd worden ingedrukt, wordt het vermogensniveau van de zone op 0 ingesteld. Als alternatief kan de MIN-toets worden gebruikt om het vermogensniveau tot 0 af te laten nemen.

Als alle kookzones op het vermogensniveau „0“ staan, knipperen de decimaalteken in de displays. Als een kookzone „warm is“, verschijnt een „H“ in plaats van een „0“.

Uitschakelen van alle kookzones:

Alle zones kunnen op elk moment tegelijkertijd worden uitgeschakeld met de aan/uit toets. In de stand-by modus verschijnt een „H“ voor alle kookzones die „warm zijn“. Alle andere displays zijn uit.

Quando se atinge o nível 0, não é possível efectuar mais diminuições. Apenas uma nova activação da tecla MENOS (ou MAIS) pode modificar a programação.

Desactivação de uma zona de cozedura

Selecione a zona a desligar com a tecla de selecção (MAIS). A selecção é indicada com o ponto no visor da respectiva zona. Activando a tecla MAIS e MENOS em simultâneo, o nível de potência da zona é programado para 0. Em alternativa, a tecla MENOS pode ser utilizada para diminuir o nível de potência até 0.

Se todas as zonas de cozedura estiverem no nível de potência “0”, os pontos decimais nos visores começam a piscar. Se uma zona de cozedura “aquecer”, aparecerá um “H” e um “0”.

Desactivação de todas as zonas de cozedura:

A desactivação imediata de todas as zonas pode ser obrida a qualquer momento através da tecla de alimentação. No modo stand-by, aparece um “H” para todas as zonas de cozedura que “aquecem”. Todos os outros visores serão desactivados.

1.4 Livello di potenza

La potenza della zona cottura può essere impostata in 9 livelli che sono indicati dai simboli da "1" a "9" tramite i displays a LED di sette segmenti.

1.5 Funzione di riscaldamento automatico (su selezione)

Quando la funzione di riscaldamento automatico è attivata, la potenza della zona cottura è al 100 % per un determinato periodo di riscaldamento che dipende dal livello di potenza selezionato. Alla fine del tempo di riscaldamento il touch ritorna al livello di potenza preselezionato.

Inizio del processo di riscaldamento automatico:

- Il touch è acceso e una zona cottura viene selezionata.
- Raggiunto il livello di potenza 9, il riscaldamento automatico è attivato tramite un'ulteriore pressione del tasto PIU'.
- Il livello di potenza richiesto viene selezionato agendo sui tasti PIU' e MENO, il display mostra il livello scelto.
- Tre secondi dopo l'ultima pressione dei tasti (selezione del livello di potenza) ed entro 16 secondi dopo l'attivazione della funzione di riscaldamento automatico, il simbolo "A" (che segnala l'incremento di potenza) appare sul display alternativamente al livello di potenza selezionato.
- Se un livello più basso viene selezionato con il tasto MENO, dopo che la "A" è apparsa sul display, la funzione di riscaldamento automatico verrà interrotta.

1.4 Wattage settings

The output of the cooking zones can be set in 9 steps which are indicated by the figures "1" thru "9" by means of LED seven-segment-displays.

1.5 Automatic heat-up function (selectable)

When the automatic heat-up function is activated the wattage of the cooking zone is at 100 % ED for a certain heat-up time which is dependent on the selected (continious) setting. At the end of the heat-up time the electronic control switches back to the preselected simmering setting.

Starting process of the automatic heat-up:

- Control is ON and a cooking zone will be selected
- The automatic heat-up will be activated by operating the PLUS-key for a second time.
- The requested continious setting will be selected with the PLUS- and MINUS-key, the chosen setting appears in the display.
- 3 seconds after the last key operation (selection of the setting) and within 16 seconds after activation of the heat-up function, the symbol "A" (which stands for the heat-up boost) appears on the display, in alternation with the chosen setting.
- If a lower setting will be selected with the MINUS-key after the "A" has appeared in the display, the automatic heat-up function will be interrupted.
- By means of the PLUS-key a higher continious setting can be chosen, here the duration

1.4 Puissance

Il existe 9 niveaux de puissance pour chaque foyer : ils sont indiqués par des repères gradués de "1" à "9" sur les afficheurs à LEDs de sept segments.

1.5 Chauffe automatique (sur sélection)

Quand la fonction de chauffe automatique est active, la puissance du foyer est à 100 % pendant une durée qui varie selon la puissance sélectionnée. À la fin du temps de chauffe, la commande sensitive revient à la puissance sélectionnée.

Départ du processus de chauffe automatique :

- la commande sensitive est allumée et un foyer est sélectionné ;
- quand la puissance 9 est atteinte, appuyer encore une fois sur la touche PLUS pour activer la chauffe automatique;
- pour sélectionner la puissance, appuyer sur les touches PLUS et MOINS, l'afficheur indique la puissance sélectionnée;
- trois secondes après la dernière pression des touches (sélection de la puissance) et 16 secondes après l'activation de la fonction de chauffe automatique, le symbole "A" (qui signale l'augmentation de la puissance) et la puissance sélectionnée apparaissent alternativement sur l'afficheur;
- si on utilise la touche MOINS pour sélectionner une puissance plus basse alors que

1.4 Leistungsstufen

Die Leistung der Kochstellen ist in 9 Stufen einstellbar und wird durch die Ziffern „1“ bis „9“ mittels LED-Sieben-Segment-Anzeigen angezeigt.

1.4 Nivel de potencia

La potencia de la zona de cocción dispone de 9 niveles que aparecen indicados con los símbolos de “1” a “9” mediante los displays de LED de siete segmentos.

1.4 Vermogensniveau

Het vermogen van de kookzone kan op 9 niveaus worden ingesteld die worden aangegeven door de symbolen van “1” tot “9” met behulp van de zeven-segment displays.

1.4 Nivel de potência

A potência da zona de cozedura pode ser programada em 9 níveis que são indicados pelos símbolos de “1” a “9” através dos visores com LEDs de sete segmentos.

1.5 Ankochautomatik (auswählbar)

Bei aktivierter Ankochautomatik wird für eine, von der gewählten (Fort-) Kochstufe abhängigen Ankochzeit, die Leistung der Kochstelle auf 100% ED geschaltet. Nach dem Ablauf der Ankochzeit wird auf die vorgewählte Fortkochstufe zurückgeschaltet.

1.5 Función de calentamiento automático (mediante selección)

Encontrándose activada la función de calentamiento automático, la potencia de la zona de cocción se mantiene en 100 % por un determinado lapso de calentamiento, cuyo valor depende del nivel de potencia seleccionado. Al concluirse el tiempo de calentamiento el touch retorna al nivel de potencia preseleccionado.

1.5 Aankookautomaat (na selectie)

Wanneer de aankookautomaat geactiveerd is, werkt de kookzone voor een bepaalde periode op vol vermogen. De tijd hangt af van het geselecteerde vermogensniveau. Na de aankooktijd keert de tiptoetsbediening weer naar het eerder geselecteerde vermogensniveau.

1.5 Função de aquecimento automático (selecionável)

Quando a função de aquecimento automático está activada, a potência da zona de cozedura está em 100 % durante um determinado período de aquecimento que depende do nível de potência seleccionado. No final do tempo de aquecimento, o touch regressa ao nível de potência pré-seleccionado.

Ablauf um die Ankochautomatik zu starten:

Inicio del proceso de calentamiento automático:

Begin van het automatische aankookproces:

Início do processo de aquecimento automático:

- Steuerung ist eingeschaltet und eine Kochstelle wird selektiert.
- Die Ankochautomatik wird nach dem Einstellen der Kochstufe “9”, durch nochmaliges betätigen der Plus-Taste, aktiviert.
- Mit der PLUS- und der MINUS-Taste wird die gewünschte Fortkochstufe eingestellt, es erscheint die gewünschte Kochstufe in der Anzeige.
- 3s nach der letzten **T a s t e n b e t ä t i g u n g** (Kochstufeneinstellung) und innerhalb von 16s nach Aktivierung der Ankoch-Funktion erscheint das Symbol “A” für Ankochstoß im Wechsel mit der eingestellten Kochstufe in der Anzeige.
- Wird nach dem Erscheinen des Symbols „A“ mit der MINUS-Taste noch eine kleinere Fortkochstufe gewählt, so wird die Ankochautomatik abgeschaltet.
- Es kann mit der PLUS-Taste eine höhere Fortkochstufe gewählt werden, hierbei wird die Ankochdauer automatisch an die

- *Con el touch encendido se selecciona una zona de cocción.*
- *Una vez alcanzado el nivel de potencia 9, el calentamiento automático se activa mediante ulterior presión de la tecla MÁS.*
- *El nivel de potencia requerido se selecciona operando con las teclas MÁS y MENOS; en el display se visualiza el nivel seleccionado.*
- *Tres segundos después de la última presión de las teclas (selección del nivel de potencia) y dentro de los 16 segundos sucesivos a la activación de la función de calentamiento automático, el símbolo “A” (que señala el incremento de potencia) aparece en el display alternativamente al nivel de potencia seleccionado.*
- *En caso de seleccionarse un nivel inferior con la tecla MENOS, una vez que en el display haya aparecido la “A”, se interrumpirá la función de calentamiento automático.*

- De tiptoetsbediening is ingeschakeld en een kookzone wordt geselecteerd.
- Zodra het vermogensniveau 9 is bereikt, wordt de aankookautomaat met nog een druk op de PLUS-toets ingeschakeld.
- Het gewenste vermogensniveau wordt geselecteerd door op de PLUS- en MIN-toetsen te drukken. Het display toont het geselecteerde niveau.
- Drie seconden na de laatste druk op de toetsen (selectie van het vermogensniveau) en binnen 16 seconden na inschakeling van de aankookautomaat verschijnt het symbool “A” (dat de vermogenstoename aangeeft) op het display afgewisseld door het geselecteerde vermogensniveau.
- Als een lager niveau wordt geselecteerd met de MIN-toets, nadat de “A” op het display is verschenen, wordt de

- *O touch está ligado e uma zona de cozedura é seleccionada.*
- *Atingido o nível de potência 9, o aquecimento automático é activado premindo mais uma vez a tecla MAIS.*
- *O nível de potência necessário é seleccionado premindo as teclas MAIS e MENOS; o visor mostra o nível escolhido.*
- *Três segundos após a última pressão das teclas (selecção do nível de potência) e no espaço de 16 segundos após a activação da função de aquecimento automático, o símbolo “A” (que assinala o aumento de potência) aparece no visor em alternância com o nível de potência seleccionado.*
- *Se um nível mais baixo for seleccionado com a tecla MENOS, depois da letra “A” aparecer no visor, a função de aquecimento automático será interrompida.*

- Con il tasto PIU' è possibile selezionare un livello di potenza più alto, in tal caso il tempo di riscaldamento automatico sarà adattato all'impostazione selezionata.
- Quando il tempo di riscaldamento è terminato, il livello di potenza selezionato precedentemente sarà indicato nel display.

of the heat-up boost will be automatically adapted to the actual selected setting.

- When the heat-up time is over, the selected (continuous) setting will be indicated on the display.

l'afficheur a déjà indiqué "A", la fonction de chauffe automatique s'interrompt ;

- *il est possible de sélectionner une puissance plus élevée avec la touche PLUS. Dans ce cas, le temps de chauffe automatique s'adapte à la puissance sélectionnée.*
- *quand le temps de chauffe est écoulé, l'afficheur indique la puissance préalablement sélectionnée.*

1.6 Indicatore di calore residuo

Serve a indicare all'utente che il vetro è ad una temperatura pericolosa in caso di contatto con tutta l'area sovrastante la zona cottura. La temperatura viene determinata seguendo un modello matematico e un eventuale calore residuo viene indicato con una "H" dal corrispondente display a sette segmenti.

Il riscaldamento e il raffreddamento sono calcolati in relazione a:

- Il livello di potenza selezionato (da "0" a "9")
 - Il periodo di attivazione dei relè
- Dopo aver spento la zona cottura, il corrispondente display mostra "H" fino a che la temperatura della zona non scende al di sotto del livello critico ($\leq 60^{\circ}\text{C}$) secondo il modello matematico.

1.6 Residual heat indicator

It is meant to indicate to the user that the glass ceramic has a dangerous touch temperature in the circumference of a cooking zone. The temperature will be determined following a mathematical model and the remaining residual heat will be indicated by means of "H" on the corresponding 7-segment-display.

Heating-up and cooling down will be calculated dependent on

- the selected setting („0“ to „9“)
 - the ON/OFF time of the relays
- After switching-OFF the cooking zone the respective display shows "H" until the assigned cooking zone temperature is mathematically in a uncritical level. ($\leq 60^{\circ}\text{C}$).

1.6 Indicateur de chaleur résiduelle

Il signale à l'utilisateur que le verre est chaud et peut présenter un danger en cas de contact avec la surface située autour du foyer. La température est déterminée à partir d'un modèle mathématique. La chaleur résiduelle est indiquée par la lettre "H" sur l'afficheur à sept segments correspondant.

Le chauffage et le refroidissement sont calculés en fonction :

- *de la puissance sélectionnée (de "0" à "9")*
- *de la durée d'activation des relais*

Après avoir éteint le foyer, l'afficheur correspondant indique "H" jusqu'à ce que la température du foyer redescende en dessous du niveau critique ($\leq 60^{\circ}\text{C}$) sur la base du modèle mathématique.

1.7 Funzione di spegnimento automatico (lim. del tempo di funzionamento)

In relazione al livello di potenza, ogni zona cottura viene spenta dopo un tempo massimo predefinito, se non si esegue alcuna operazione.

Ogni operazione sulla zona cottura (tramite i tasti PIU' e MENO o il doppio circuito della zona dove presente) resetta il tempo massimo di operazione della zona al suo valore iniziale.

1.7 Automatic power OFF function (operating time limitation)

Dependent on the selected setting, every cooking zone will be switched-OFF after a defined maximum operation time if no operation of the assigned cooking zone follows within this time period.

Every change of the cooking zone condition (by means of the PLUS-, MINUS- or dual-circuit key for the respective

1.7 Arrêt automatique (durée limite de fonctionnement)

En fonction la puissance choisie, chaque foyer s'éteint après un temps établi si aucune opération n'est exécutée.

Chaque intervention sur le foyer (avec les touches PLUS et MOINS ou avec le double circuit éventuel du foyer) rétablit la durée limite de fonctionnement du foyer à sa valeur initiale. La durée maximale de

aktuell gewählte Fortkochstufe angepasst.

Nach Ablauf der Ankochzeit wird die eingestellte (Fort-) Kochstufe angezeigt.

- Presionando la tecla MÁS es posible seleccionar un nivel de potencia superior, en tal caso el tiempo de calentamiento automático será adaptado a la predisposición seleccionada.

- Una vez concluido el tiempo de calentamiento, en el display aparecerá el nivel de potencia precedentemente seleccionado.

aankookautomaat onderbroken.

- Met de PLUS-toets kan een hoger vermogensniveau worden geselecteerd. In dat geval wordt de aankookautomaat aan de geselecteerde instelling aangepast.

- Na de aankooktijd wordt het eerder geselecteerde vermogensniveau in het display weergegeven.

- Com a tecla MAIS, é possível seleccionar um nível de potência mais alto. Neste caso, o tempo de aquecimento automático será adaptado à programação seleccionada.

- Quando o tempo de aquecimento tiver terminado, o nível de potência seleccionado anteriormente aparecerá no visor.

1.6 Restwärmeanzeige

Der Benutzer soll auf auf eine gefährliche Berührttemperatur auf der Glaskeramik im Bereich einer Kochstelle hingewiesen werden. Die Tempertur wird über ein mathematisches Modell berechnet und verbliebene Restwärme mittels eines „H“ auf dem entsprechenden 7-Segment-Display angezeigt.

Das Aufheizen und Abkühlen wird in Abhängigkeit der

- gewählter Leistungsstufe („0“ bis „9“)

- Ein/Aus-Zeit des Relais rechnerisch ermittelt.

Nach Ausschalten der Kochstelle zeigt die zugehörige Anzeige so lange ein „H“, bis die zugeordnete Kochstellentemperatur rechnerisch unter einem ungefährlichen Niveau liegt ($\leq 60^{\circ}\text{C}$).

1.6 Indicador de calor residual

Indica al usuario que el vidrio se encuentra a una temperatura peligrosa en caso de contacto con el área situada sobre la zona de cocción. La temperatura es determinada según un modelo matemático y en caso de presencia de calor residual, ello es indicado con una "H" por el correspondiente display de siete segmentos.

El calentamiento y el enfriamiento se calculan sobre la base de:

- El nivel de potencia seleccionado (entre "0" y "9")

- El período de activación de los relés.

Después de haber apagado la zona de cocción, el correspondiente display mostrará "H" hasta que la temperatura de la zona haya descendido por debajo del nivel crítico ($\leq 60^{\circ}\text{C}$) según el modelo matemático.

1.6 Restwarmte-indicator

Waarschuwt de gebruiker dat het glas een gevaarlijke temperatuur heeft bij aanraking van het hele gebied boven de kookzone. De temperatuur wordt bepaald volgens een wiskundig model en eventuele restwarmte wordt met een "H" aangeduid door het desbetreffende zeven-segment display.

De verwarming en de afkoeling worden berekend met betrekking tot:

- het geselecteerde vermogensniveau (van "0" tot "9")
- de activeringsperiode van de relais

Nadat de kookzone is uitgeschakeld, toont het desbetreffende display een "H" totdat de temperatuur van de zone volgens het wiskundig model tot onder het kritieke niveau daalt ($\leq 60^{\circ}\text{C}$).

1.6 Indicador de calor residual

Serve para indicar ao utilizador que o vidro está a uma temperatura perigosa em caso de contacto com toda a área próximo da zona de cozedura. A temperatura é determinada seguindo um modelo matemático e o eventual calor residual é indicado com um "H" no visor de sete segmentos correspondente.

O aquecimento e o arrefecimento são calculados em relação a:

- Nível de potência seleccionado (de "0" a "9")

Depois de desligar a zona de cozedura, o visor correspondente mostra "H" até que a temperatura da zona desça abaixo do nível crítico ($\leq 60^{\circ}\text{C}$) segundo o modelo matemático.

1.7 Abschaltautomatik (Betriebsdauerbegrenzung)

Abhängig von der eingestellten Kochstufe wird jede Kochstelle individuell nach einer bestimmten, maximalen Betriebsdauer abgeschaltet, falls innerhalb dieser Zeit keine Bedienung der zugeordneten Kochstelle erfolgt ist. Jedes Verändern des Kochstellenzustandes mit den zugeordneten Tasten (PLUS-, MINUS-, gegebenenfalls

1.7 Función de apagado automático (lím. del tiempo de funcionamiento)

En relación con el nivel de potencia, en caso de no efectuarse ninguna operación, cada zona de cocción se apaga después de un tiempo máximo preestablecido.

Cada operación en la zona de cocción (mediante las teclas MÁS y MENOS o el doble circuito de la zona en que está presente) reinicializa el tiempo máximo de operación de la zona devolviéndolo a su valor inicial.

1.7 Automatische uitschakeling (limiet van de werkingsduur)

Afhankelijk van het vermogensniveau wordt elke kookzone na een vooraf ingestelde maximale duur uitgeschakeld, als er op geen enkele knop wordt gedrukt. Iedere handeling op de kookzone (met de PLUS- en MIN-toetsen of de tweerings-kookzone, indien aanwezig) stelt de maximale werkingsduur van de zone op de beginwaarde terug. De maximale

1.7 Função de desactivação automática (lím. do tempo de funcionamento)

Em relação ao nível de potência, cada zona de cozedura é desligada após um tempo máximo predefinido, se não se efectuar qualquer operação.

Cada operação na zona de cozedura (através das teclas MAIS e MENOS ou o duplo circuito da zona, se disponível) reinicia o tempo máximo de operação da zona ao seu valor inicial. O tempo

Il tempo di operazione massimo dipendente dalla zona cottura selezionata è definito nell'allegato I.14

cooking zone) puts back the maximum operation time of this cooking zone to the initial value of the operating time limitation. The maximum operation time dependent on the selected cooking zone is defined in enclosure I.14

fonctionnement dépend du foyer sélectionné. Elle est définie à l'annexe I.14

1.8 Protezione in caso di accensione involontaria.

· Se il controllo elettronico verifica un'attivazione continua di un tasto per ca. 10 sec. si spegne automaticamente. Il controllo emette un segnale acustico di errore per 10 secondi che avverte l'utente della presenza di un oggetto sui sensori. I displays mostrano il codice di errore " E R 0 3 ", che verrà visualizzato sul display fintanto che il controllo elettronico avverte l'errore. Se la zona di cottura "scotta", una "H" apparirà sul display alternativamente al segnale di errore.

· Se nessuna zona cottura verrà attivata entro 20 secondi dall'accensione del Touch, il controllo ritorna alla modalità stand-by. (Vedi anche paragrafo I.2)

· Quando il controllo è acceso il tasto ON/OFF ha priorità su tutti gli altri tasti, cosicché il controllo può essere spento in qualsiasi momento anche in caso di attivazione multipla o continua di tasti.

· Nella modalità stand-by un'attivazione continua di tasti non avrà alcun effetto. Comunque, prima che il controllo elettronico possa essere acceso nuovamente, deve riconoscere che non ci sia alcun tasto attivato.

1.8 Protection against unintended switching-ON

· If the electronic control realizes a **continuous operation of keys** for approx. 10 seconds, it switches OFF automatically. The control sends out an audible failure signal for 10 seconds, so that the user can remove the object which has been mistakenly placed onto the operation surface. The displays show the failure code " E R 0 3 ". If the failure carries on for more than 10 seconds, only the code " E R 0 3 " will be displayed as long as the failure will be recognized by the electronic control. If the cooking zone is in the "hot" status, "H" will appear on the display in alteration with the failure notice.

· If no cooking zone will be activated within 20 seconds after switching-ON by means of the Power-key, the control switches back from the **ON-condition** into the **stand-by-mode**. (also see paragraph I.2)

· When the control is switched-ON the ON/OFF-key has priority over all other keys, so that the control can be switched-OFF anytime, even in case of multiple or continuous operation of keys.

· In the stand-by mode a continuous operation will not be signaled. However, before the electronic control can be switched-ON again, it has to recognize that all keys are not operated.

1.8 Protection contre la mise en marche involontaire

· Si le contrôle électronique détecte l'activation continue d'une touche pendant environ 10 secondes, il provoque un arrêt automatique. Le contrôle émet un signal sonore d'erreur de 10 secondes pour avertir l'utilisateur de la présence d'un objet sur les capteurs. Les afficheurs indiquent le code d'erreur " E R 0 3 " tant que le contrôle électronique signale l'erreur. Si le foyer est chaud, l'afficheur indique alternativement "H" et le signal d'erreur.

· Si aucun foyer n'est activé pendant 20 secondes après la mise en marche de la commande sensitive, le contrôle revient en mode stand-by (voir paragraphe I.2).

· Quand le contrôle est actif, la touche ON/OFF est prioritaire sur toutes les autres touches : le contrôle peut être coupé à tout moment même en cas d'activation multiples ou continue des touches.

· En mode stand-by, l'activation continue des touches ne produit aucun effet. Avant que le contrôle électronique puisse être remis en marche, il doit s'assurer qu'aucune touche n'est active.

Zweikreis-Taste für die entsprechende Kochstelle) setzt die maximale Betriebsdauer dieser Kochstelle wieder auf den Startwert der Betriebsdauerbegrenzung zurück.

Die maximale Betriebsdauer in Abhängigkeit der eingestellten Kochstufe ist in der Anlage 12A definiert.

1.8 Schutz gegen unbeabsichtigtes Einschalten

Bei einer erkannten **Dauerbetätigung von Tasten** für etwa 10 Sekunden schaltet die Elektronik selbsttätig ab. Die Steuerung gibt für die Zeit von 10s der Störung ein akustisches Fehlersignal aus, damit der Benutzer den vermutlich über der Bedienung abgestellten Gegenstand entfernen kann. Auf den Anzeigen wird der Fehlercode "E R 0 3" blinkend angezeigt. Liegt der Fehler länger als 10s an, wird nur noch der Fehler "ER 03" blinkend ausgegeben und zwar so lange wie die Störung als vorhanden erkannt wird. Sollte die Kochstelle den Status "Heiss" besitzen, wird das "H" im Wechsel mit der Fehlermeldung ausgegeben.

Wird nach dem EIN-Schalten mittels der Power-Taste nicht innerhalb von 20 s eine Kochstelle aktiviert, so verfällt die Steuerung vom **EIN-Zustand** wieder in den **Stand-By-Modus**. (siehe Punkt 1.2).

Die Ein/Aus-Taste hat im eingeschalteten Zustand Vorrang bei der Ausführung vor allen anderen Tasten, so dass auch bei Mehrfach- oder Dauerbetätigung von Tasten die Steuerung jederzeit ausgeschaltet werden kann.

Im Stand-by Zustand wird eine Dauerbetätigung nicht signalisiert. Allerdings müssen alle Tasten wieder als unbetätigt erkannt werden, bevor die Steuerung wieder eingeschaltet werden kann.

El tiempo máximo de operación, que depende de la zona de cocción seleccionada, aparece indicado en el anexo 1.14.

1.8 Protección en caso de encendido involuntario

En caso de que el control electrónico verifique la presión continua de un tecla por aprox. 10 s, se apagará automáticamente. El control emite una señal acústica de error durante 10 segundos para advertir al usuario que los sensores han detectado la presencia de un objeto. Los displays muestran el código de error " E R 0 3 ", que permanecerá expuesto hasta que el control electrónico advierta el error. Si la zona de cocción "quemada", aparecerá una "H" en el display alternativamente con la señal de error.

En caso de no activarse ninguna zona de cocción dentro de los 20 segundos sucesivos al encendido del Touch, el control retornará a la modalidad stand-by (véase también el apartado 1.2).

Cuando el control se encuentra encendido la tecla ON/OFF tiene prioridad respecto de todas las restantes teclas, a fin de que el control pueda ser apagado en cualquier momento incluso en caso de presión múltiple o continua de teclas.

En modalidad stand-by una presión continua de teclas no producirá ningún efecto. En cualquier caso, para poder encender nuevamente el control electrónico éste deberá haber detectado que ninguna tecla se encuentre presionada.

werkingsstijd is afhankelijk van de geselecteerde kookzone en is aangegeven in de bijlage 1.14

1.8 Beveiliging in geval van een onbedoelde inschakeling.

Als de elektronische controle gedurende ongeveer 10 sec. een toets detecteert, gaat hij automatisch uit. De controle geeft gedurende 10 seconden een geluidssignaal dat de gebruiker waarschuwt dat er een voorwerp op de sensoren ligt. De displays tonen de foutcode " E R 0 3 ", die op het display wordt weergegeven totdat de elektronische controle de fout detecteert. Als de kookzone "warm is", verschijnt een "H" op het display afgewisseld door het foutsignaal.

Als binnen 20 seconden na de inschakeling van de tiptoetsbediening geen enkele kookzone wordt ingeschakeld, keert de controle **terug naar de stand-by stand**. (Zie ook paragraaf 1.2)

Als de controle is ingeschakeld heeft de ON/OFF toets voorrang op alle andere toetsen, zodat de controle op elke willekeurig moment kan worden uitgeschakeld, ook als meerdere toetsen worden ingedrukt of een toets continu wordt ingedrukt.

In de stand-by modus heeft een continue activering van de toetsen geen enkel effect. Voordat de elektronische controle echter weer kan worden ingeschakeld, moet hij vaststellen dat geen enkele toets geactiveerd is.

máximo de funcionamiento dependiente da zona de cozedura seleccionada está definido no anexo 1.14

1.8 Protecção em caso de activação involuntária.

Se o controlo electrónico detectar a activação contínua de uma tecla durante cerca de 10 seg., apagase automaticamente. O controlo emite um sinal acústico de erro durante 10 segundos, que alerta o utilizador para a presença de um objecto nos sensores. Os visores mostram o código de erro " E R 0 3 ", que aparecerá no visor até que o controlo electrónico assinale o erro. Se a zona de cozedura "aquecer", no visor aparecerá alternadamente um "H" e o sinal de erro.

Se nenhuma zona de cozedura for activada no espaço de 20 segundos desde a activação do Touch, o controlo regressa ao modo stand-by. (Ver também parágrafo 1.2)

Quando o controlo está ligado, a tecla ON/OFF tem prioridade sobre todas as outras teclas, pelo que o controlo pode ser desligado a qualquer momento, mesmo em caso de activação múltipla ou contínua das teclas.

No modo stand-by, uma activação contínua das teclas não terá qualquer efeito. No entanto, antes de poder ligar novamente o controlo electrónico, certifique-se de que nenhuma tecla está activada.

1.9 Blocco dei tasti (sicurezza per bambini)◇ Sicurezza per bambini:**Blocco dei tasti:**

La sicurezza per bambini può essere attivata dopo aver acceso il Touch premendo simultaneamente il tasto di selezione della zona in basso a destra e il tasto MENO e poi premendo di nuovo il tasto di selezione zona in basso a destra. Apparirà una "L" che sta per LOCKED (sicurezza per bambini per accensione involontaria). Se la zona di cottura "scotta" la "L" e "H" saranno visualizzate alternativamente.

Lo svolgimento di questa operazione deve avvenire entro 10 secondi, nessun altro tasto oltre a quelli descritti sopra, deve essere attivato. In caso contrario la sequenza verrà interrotta e il piano cottura non sarà bloccato. Il controllo elettronico rimane bloccato finché non viene sbloccato dall'utente, anche se nel frattempo è stato spento e riaccessato. Anche un reset del touch (dopo una caduta di tensione) non rimuove il blocco tasti.

Sblocco dei tasti per cucinare:

Per sbloccare il touch attivare contemporaneamente il tasto di selezione zona cottura in basso a destra e il tasto MENO. La "L" (LOCKED/bloccato) sul display scompare e tutte le zone cottura mostrano "0" con un punto lampeggiante. Se una zona cottura dovesse "scottare", viene visualizzata la "H" anziché "0". Dopo aver spento il touch, la sicurezza per bambini è di nuovo attiva.

1.9 Key lock (child safety feature)◇ Child safety feature:**Key lock:**

After switching-ON the control the child safety feature can be activated. To achieve this it is necessary to simultaneously operate the front right cooking-zone-select-key and the MINUS-key and then press the front right cooking-zone-select-key again. There will be an "L", meaning LOCKED (child safety feature against unintended switching-ON). If a cooking zone is in the "hot" condition, "L" and "H" will be displayed in alternation.

This course of operation has to take place within a period of 10 seconds, no other key than described above may be operated. Otherwise the input will be interrupted because of incompleteness, the cooktop will not be locked then.

The electronic control remains in a locked condition until it gets unlocked, even if the control has been switched-OFF and -ON in the meantime. Also a reset of the control (after a voltage drop) does not cancel the key lock.

Unlocking for cooking purposes:

To unlock and operate the control it is required to operate the front right cooking-zone-select-key and the MINUS-key simultaneously. "L" (LOCKED) in the display extinguishes and all cooking zones show "0" with a blinking dot. Should a cooking zone be "hot", "H" is displayed instead of the static "0". After switching-OFF the control, the child safety feature is active again.

1.9 Verrouillage des touches (sécurité enfants)◇ Sécurité enfants :**Verrouillage des touches :**

pour activer la sécurité enfants, mettre en marche la commande sensitive en appuyant simultanément sur la touche de sélection du foyer en bas à droite et sur la touche MOINS. Appuyer à nouveau sur la touche de sélection du foyer en bas à droite. L'afficheur indique "L" pour LOCKED (sécurité enfants contre l'allumage involontaire). Si le foyer est chaud, l'afficheur indique alternativement "L" et "H".

Cette opération s'effectue normalement en 10 secondes, aucune autre touche (en dehors de celles qui viennent d'être indiquées) ne doit être activée.

Dans le cas contraire, la séquence est interrompue et la table de cuisson est verrouillée. Le contrôle électronique reste verrouillé jusqu'à ce que l'utilisateur le débloque, même si, entre temps, il est arrêté et remis en marche. Même une réinitialisation de la commande sensitive (après une chute de tension) ne débloque pas les touches.

Déverrouillage des touches pour cuisiner :

pour déverrouiller la commande sensitive, appuyer en même temps sur la touche de sélection du foyer en bas à droite et sur la touche MOINS. Le "L" (LOCKED/verrouillé) sur l'afficheur disparaît ; tous les foyers indiquent "0" avec un voyant clignotant. Si un foyer est chaud, l'afficheur indique "H" et "0". Quand la commande sensitive est arrêtée, la sécurité enfants s'active à nouveau.

1.9 Verriegelung (Kindersicherung)

◇ Funktion Kindersicherung:

Verriegeln:

Nach dem Einschalten der Steuerung kann die Kindersicherung aktiviert werden. Hierzu ist es notwendig, die Kochstellenwahltaste der Kochstelle vorne rechts (VR)- und die MINUS-Taste gemeinsam zu betätigen und anschließend noch einmal die Kochstellenwahltaste (VR) zu drücken. Auf allen Anzeigen erscheint ein "L" wie LOCKED (= Kindersicherung gegen unbeabsichtigtes EIN-Schalten). Sollte eine Kochstelle den Status "Heiss" besitzen wird im Wechsel das "L" und "H" angezeigt.

Dieser Bedienungsablauf muß innerhalb von 10s stattfinden und es darf keine andere Taste als die oben beschrieben bedient werden. Andernfalls wird die Eingabe als nicht vollständig abgebrochen und das Kochfeld ist nicht verriegelt. Die Elektronik bleibt bis zur Entriegelung im verriegelten Zustand, auch wenn die Steuerung zwischenzeitlich Aus- und wieder Einschaltet wurde. Auch ein Reset (nach spannungslosen Zustand) der Steuerung hebt die Verriegelung nicht auf.

Entriegeln zum Kochen:

Für das Entriegeln und Bereitschalten der Steuerung ist es notwendig, die Kochstellenwahltaste (VR)- und die MINUS-Taste gleichzeitig, gemeinsam zu betätigen. Das "L" für LOCKED in der Anzeige erlischt und auf allen Kochstellen wird die "0" mit blinkendem Punkt angezeigt. Sollte eine Kochstelle den Status "H" besitzen wird Anstelle der statischen "0" das "H" angezeigt. Nach dem Ausschalten der Steuerung ist die Kindersicherung wieder aktiv.

1.9 Bloqueo de las teclas (dispositivo de seguridad para los niños)

◇ Dispositivo de seguridad para niños:

Bloqueo de las teclas:

Para activar el dispositivo de seguridad niños después de haber encendido el Touch se deberán presionar simultáneamente la tecla de selección de la zona inferior derecha y la tecla MENOS y, a continuación, presionar nuevamente la tecla de selección zona inferior derecha. Aparecerá una "L" que significa LOCKED (dispositivo de seguridad para niños contra encendido involuntario). En caso de que la zona de cocción "queme" la "L" y la "H" serán expuestas de modo alternado.

Esta operación deberá tener lugar dentro de los 10 segundos sucesivos; no deberá presionarse ninguna otra tecla además de aquellas indicadas. En caso contrario, la secuencia será interrumpida y la encimera no será bloqueada.

El control electrónico permanece bloqueado mientras no sea desbloqueado por el usuario, incluso aunque mientras tanto haya sido apagado y reencendido. Ni siquiera una reinicialización del touch (después de una caída de tensión) interrumpirá el bloqueo de las teclas.

Desbloqueo de las teclas para cocinar:

Para desbloquear el touch presionar simultáneamente la tecla de selección zona cocción, situada en la parte inferior derecha y la tecla MENOS. La "L" (LOCKED/ bloqueado) desaparece del display en todas las zonas de cocción aparece "0" con un punto centelleante. En caso de que una zona de cocción "queme", aparecerá la "H" en lugar del "0". Una vez apagado el touch, el dispositivo de seguridad para niños será nuevamente activado.

1.9 Toetsenblokkering (kinderbeveiliging)

◇ Kinderbeveiliging:

Toetsenblokkering:

De kinderbeveiliging kan na inschakeling van de tiptoetsbediening worden geactiveerd door tegelijkertijd de selectietoets van de zone rechts onder en de MIN-toets in te drukken en vervolgens opnieuw op de selectietoets van de zone rechts onder te drukken. Er verschijnt een "L" die staat voor LOCKED (kinderbeveiliging voor een onbedoelde inschakeling). Als de kookzone "warm is" worden de "L" en de "H" afwisselend weergegeven.

Deze handeling moet binnen 10 seconden worden uitgevoerd en geen enkele van de hierboven beschreven toetsen mag geactiveerd zijn. Zo niet, dan wordt de volgorde onderbroken en is het kookvlak niet vergrendeld.

De elektronische controle blijft geblokkeerd totdat hij door de gebruiker wordt gedeblokkeerd, ook als hij in de tussentijd uit en weer in is geschakeld. Ook een reset van de tiptoetsbediening (na een stroomonderbreking) heft de toetsenblokkering niet op.

Deblokkeren van de toetsen om te koken:

om de tiptoetsbediening te deblokkeren moeten de selectietoets van de kookzone rechts onder en de MIN-toets tegelijkertijd worden ingeschakeld. De "L" (LOCKED/vergrendeld) op het display verdwijnt en alle kookzones tonen een "0" met een knipperend segment. Als een kookzone "warm is", wordt de "H" in plaats van de "0" weergegeven. Nadat de tiptoetsbediening is uitgeschakeld, is de kinderbeveiliging opnieuw actief.

1.9 Bloqueio das teclas (segurança para crianças)

◇ Segurança para crianças:

Bloqueio das teclas:

A segurança para crianças pode ser activada depois de ligar o Touch, premindo simultaneamente a tecla de selecção da zona em baixo à direita e a tecla MENOS e, de seguida, premindo de novo a tecla de selecção da zona em baixo à direita. Aparecerá um "L", que significa LOCKED (segurança para crianças contra activação involuntária). Se a zona de cozedura "aquecer", visualizar-se-ão "L" e "H" alternadamente.

Esta operação deve ser realizada dentro de 10 segundos; não deve activar-se nenhuma outra tecla para além das acima descritas. Caso contrário, a sequência será interrompida e a zona de cozedura não será bloqueada.

O controlo electrónico permanece bloqueado até ser desbloqueado pelo utilizador, mesmo que entretanto tenha sido desactivado e reactivado. Até mesmo uma reinicialização do touch (após uma queda de tensão) não remove o bloqueio das teclas.

Desbloqueo das teclas para cozinhar:

Para desbloquear o touch, active simultaneamente a tecla de selecção da zona de cozedura em baixo à direita e a tecla MENOS. A letra "L" (LOCKED/bloqueado) desaparece do visor e todas as zonas de cozedura mostram "0" com um ponto intermitente. Se uma zona de cozedura "aquecer", visualiza-se "H" e "0". Depois de desligar o touch, a segurança para crianças fica de novo activa.

Eliminazione del blocco tasti:

Dopo aver acceso il touch la sicurezza per bambini può essere disattivata. È necessario attivare contemporaneamente il tasto di selezione zona cottura in basso a destra e il tasto MENO e poi attivare il tasto MENO da solo. Se vengono eseguiti tutti i passaggi nell'ordine giusto entro 10 secondi il blocco dei tasti viene cancellato e il touch sarà spento. In caso contrario la sequenza verrà considerato incompleto, il touch rimarrà bloccato e si spegnerà dopo 20 secondi.

Accendendo di nuovo il touch con il tasto ON/OFF tutti i display mostreranno "0", i punti decimali lampeggeranno e il touch sarà pronto per la cottura. Se una zona cottura "scotta", sarà mostrata "H" invece che "0".

1.10 Spegnimento dei circuiti multipli

Utilizzando il controllo TouchLite, a seconda della versione, è possibile controllare piastre con circuito doppio o triplo.

Quando una radiante multipla viene attivata, vengono accesi tutti i circuiti contemporaneamente. Se si vuole accendere solamente il circuito più interno, i circuiti esterni possono essere spenti con il tasto apposito.

Azionando il tasto di circuito-multiplo i circuiti più esterni della zona cottura attiva possono essere disattivati in qualsiasi momento. Un circuito esterno attivo viene indicato da un LED addizionale apposito. Una nuova attivazione del tasto di circuito-multiplo attiva

Cancelling the key lock:

After switching-ON the control the child safety feature can be deactivated. Here it is necessary to simultaneously operate the front right cooking-zone-selector key and the MINUS-key and then operate the MINUS-key alone. If all steps have been carried out in the right order within 10 seconds the key lock gets cancelled and the control is OFF. Otherwise the input will be considered incomplete, the control remains locked and switches-OFF after 20 seconds. After a renewed switching-ON by means of the ON/OFF key all displays show „0“, the display dots are blinking and the control is ready for cooking. If a cooking zone is "hot", "H" will be displayed instead of the static „0“.

1.10 Multi-circuit cut-off

Depending on the design it is possible to operate dual- or triple-circuit radiant heating elements with the LITE-Touch Control.

When a multi-circuit heating element is put into operation, all heating circuits are switched-ON at the same time. If only the inner heating circuits should be used, the outer heating circuit can be switched-OFF by means of the multi-circuit key or in individual steps.

By operating the multi-circuit key the respective outer circuit of the assigned active cooking zone (setting π , „0“) can be cut-off anytime. An activated outer circuit will be indicated by an additional LED. A renewed operation of the multi-circuit key will add the outer circuit(s)

Suppression du verrouillage des touches :

quand la commande sensitive fonctionne, la sécurité enfants peut être désactivée. Appuyer en même temps sur la touche de sélection du foyer en bas à droite de la table et sur la touche MOINS. Si toutes les opérations sont exécutées dans l'ordre, les touches se déverrouillent dans les 10 secondes qui suivent et la commande sensitive s'éteint. Dans le cas contraire, la séquence est considérée comme incomplète et la commande sensitive reste verrouillée. Elle est coupée au bout de 20 secondes.

Si on remet en marche la commande sensitive avec la touche ON/OFF, tous les afficheurs indiquent "0", les points décimaux clignotent ; la commande sensitive est prête pour la cuisson. Si un foyer est chaud, l'afficheur indique "H" au lieu de "0".

1.10 Arrêt des circuits multiples

Le contrôle TouchLite, selon la version, permet de contrôler les tables à double ou triple circuit.

Quand une table à radiants multiples est mise en marche, tous les circuits sont activés en même temps. Pour mettre en marche uniquement le circuit situé vers l'intérieur, arrêter les circuits externes avec la touche correspondante.

Les circuits externes du foyer actif peuvent être désactivés à tout moment avec la touche circuit multiple. Les circuits externes actifs sont indiqués par une LED supplémentaire spécifique. Pour réactiver les circuits externes, appuyer à nouveau sur la touche circuit multiple. Les LED

Verriegelung aufheben:

Nach dem Einschalten der Steuerung kann die Kindersicherung deaktiviert werden. Hierzu ist es notwendig, die Kochstellenwahltaste (VR) – und die MINUS-Taste erst gemeinsam und anschließend die MINUS-Taste noch einmal alleine zu betätigen. Wenn alle Schritte in der richtigen Reihenfolge und innerhalb von 10 Sekunden durchgeführt wurden, ist die Verriegelung aufgehoben und die Steuerung befindet sich im AUS-Zustand. Ansonsten wird die Eingabe als nicht vollständig interpretiert und die Steuerung bleibt im verriegelten Zustand und schaltet nach 20s ab.

Nach erneuten Einschalten der Steuerung mit der EIN/AUS-Taste erscheint auf allen Anzeigen die "0" ,die Anzeigen-Punkte blinken und die Steuerung kann zum Kochen bedient werden. Sollte eine Kochstelle den Status "H" besitzen wird Anstelle der statischen "0" das "H" angezeigt.

Eliminación del bloqueo de las teclas:

Después de encender el touch podrá ser desactivado el dispositivo de seguridad para niños. Es necesario presionar de modo simultáneo la tecla de selección zona cocción situada en la parte inferior derecha y la tecla MENOS y, a continuación, únicamente la tecla MENOS. Si se ejecutan todas las operaciones en el orden previsto dentro de los sucesivos 10 segundos, el bloqueo de las teclas será anulado y el touch será apagado. En caso contrario, la secuencia será considerada como incompleta, el touch permanecerá bloqueado y se apagará después de 20 segundos.

Encendiendo nuevamente el touch mediante la tecla ON/OFF todos los displays mostrarán "0", los puntos decimales centellearán y el touch quedará listo para efectuar la cocción. En caso de que una zona de cocción "queme", aparecerá "H" en lugar de "0".

Opheffen van de toetsenblokkering:

Na inschakeling van de tiptoetsbediening kan de kinderbeveiliging worden uitgeschakeld. Hiervoor moeten de selectietoets van de kookzone rechts onder en de MIN-toets tegelijkertijd worden geactiveerd en vervolgens alleen de MIN-toets. Als alle passages binnen 10 seconden in de juiste volgorde worden uitgevoerd, wordt de toetsenblokkering opgeheven en is de tiptoetsbediening uit. Zo niet, wordt de volgorde als onvoltooid beschouwd. De tiptoetsbediening blijft geblokkeerd en gaat na 20 seconden uit.

Als de tiptoetsbediening weer met de ON/OFF toets wordt ingeschakeld, tonen de displays een "0", de decimaaltkens knipperen en de tiptoetsbediening is klaar voor het koken. Als een kookzone "warm is", wordt de "H" getoond in plaats van de "0".

Eliminação do bloqueio das teclas:

Depois de ligar o touch, a segurança para crianças pode ser desactivada. É necessário activar simultaneamente a tecla de selecção da zona de cozedura em baixo à direita e a tecla MENOS e, de seguida, activar apenas a tecla MENOS. Se forem efectuadas todas as passagens na ordem correcta dentro de 10 segundos, o bloqueio das teclas é cancelado e o touch será desligado. Caso contrário, a sequência será considerada incompleta, o touch permanecerá bloqueado e será desactivado após 20 segundos.

Activando de novo o touch com a tecla ON/OFF, em todos os visores aparecerá "0", os pontos decimais começarão a piscar e o touch ficará pronto para a cozedura. Se uma zona de cozedura "aquecer", visualizar-se-á "H" em vez de "0".

1.10 Mehrkreis-Abschaltung

Mit der LITE-Touch Control können je nach Ausführung Zweikreis-, bzw. Dreikreis- Strahlheizkörper bedient werden.

Beim Einschalten eines mehrkreisigen Heizkörpers werden immer alle Heizkreise gemeinsam eingeschaltet. Möchte der Bediener nur die inneren Heizkreise benutzen, so können mittels der Mehrkreistaste der bzw. in Einzelschritten die äusseren Heizkreise abgeschaltet werden.

Durch Betätigen der Mehrkreistaste, kann bei einer aktivierten Kochstelle (entspricht Kochstufe π , "0") der zugehörige Außenkreis der entsprechenden Kochstelle jederzeit abgeschaltet werden. Ein aktivierter Außenkreis wird durch eine zusätzliche LED angezeigt. Das erneute Betätigen der Mehrkreistaste schaltet den/die Außenkreis/e

1.10 Apagado de los circuitos múltiples

Utilizando el control TouchLite, según la versión, es posible controlar placas con circuito doble o triple.

De modo simultáneo con la activación de una radiante múltiple se encenderán todos los circuitos. Si se desea encender sólo el circuito situado en la posición más interna, los circuitos externos pueden ser apagados mediante la respectiva tecla.

Presionando la tecla de circuito múltiple, los circuitos más externos de la zona de cocción activada podrán ser desactivados en cualquier momento. La activación de un circuito externo es indicada mediante un LED adicional específico. Presionando nuevamente la tecla de circuito múltiple se activarán

1.10 Uitschakelen van de meervoudige kookzones

Afhankelijk van de uitvoering kunnen de platen met een twee- of driekings-kookzone met de TouchLite controle worden gecontroleerd.

Als een meervoudige kookzone wordt geactiveerd, worden alle ringen tegelijkertijd ingeschakeld. Als u slechts de binnenste ring wilt inschakelen, kunnen de buitenste ringen met de desbetreffende toets worden uitgeschakeld.

Door op de toets van de meervoudige kookzone te drukken kunnen de buitenste ringen van de kookzone op elk willekeurig moment worden uitgeschakeld. Als een buitenste ring actief is, wordt dit aangegeven door een extra LED. Door de toets van de meervoudige kookzone opnieuw

1.10 Desactivação dos circuitos múltiplos

Utilizando o controlo TouchLite, conforme a versão, é possível controlar placas com circuito duplo ou triplo.

Quando uma zona radiante múltipla é ligada, todos os circuitos são activados em simultâneo. Se se pretender ligar apenas o circuito mais interno, os circuitos externos podem ser desligados com a tecla correspondente.

Accionando a tecla de circuito múltiplo, os circuitos mais externos da zona de cozedura activa podem ser desactivados a qualquer momento. Um circuito externo activo é indicado por um LED adicional. Uma nova activação da tecla de circuito múltiplo activa novamente os circuitos externos e os LEDs

nuovamente i circuiti esterni e i LED assegnati si accendono.

at any time, the assigned LED's glow again (toggle-function)
If a cooking zone other than the one with multi-circuit function will be selected, the multi-circuit status will be changed and all cooking zones will be deselected (the decimal point extinguishes).

correspondantes s'allument.

Comportamento di un circuito triplo:

Se l'elemento da controllare è una radiante a triplo circuito, avviene quanto segue:

- *La prima attivazione del tasto di circuito-multiplo spegne il circuito più esterno e il LED in alto del display.*
- *Una seconda attivazione del tasto di circuito-multiplo spegne il circuito mediano e il LED in basso del display.*
- *Una terza attivazione riaccende il circuito mediano. Una ulteriore attivazione aggiunge il terzo circuito e il rispettivo LED.*

Behaviour of dual-circuit cut-OFF:

If the heating element to be controlled is a triple-circuit heating element, the course of action is as follows:

- The first activation of the multi-circuit key cuts-off the outer heating circuit and the top LED extinguishes.
- A second activation of the multi-circuit-key cuts-off the middle heating circuit. (also the bottom LED extinguishes.)
- A third activation adds the middle heating circuit again. A further activation adds the third heating circuit as well and the assigned LEDs glow again.

Comportement d'un circuit triple

Si l'élément contrôlé est un radiant à circuit triple :

- *la première pression sur la touche circuit multiple coupe le circuit externe et la LED située en haut de l'afficheur.*
- *la seconde pression sur la touche circuit multiple coupe le circuit du milieu et la LED située en bas de l'afficheur.*
- *la troisième pression réactive le circuit du milieu. Une pression supplémentaire ajoute le troisième circuit et la LED correspondante.*

1.11 Segnale acustico (cicalino)

Durante l'utilizzo le seguenti attività vengono segnalate tramite un cicalino:

- *Normale attivazione dei tasti con un suono breve.*
- *Attivazione continua dei tasti per più di 10 sec con un suono lungo intermittente.*

1.11 Audible signal (buzzer)

While the control is in operation the following activities will be signaled by means of a buzzer:

- normal key activation with a short sound signal.
- continuous operation of keys over a longer period of time (10 seconds) with a longer, intermittend sound signal.

1.11 Signal sonore (vibreur)

Pendant le fonctionnement, le vibreur signale les activités suivantes :

- *activation normale des touches (son bref).*
- *activation continue des touches pendant plus de 10 secondes (son prolongé intermittent).*

1.12 Funzione di Timer (opzionale)

La funzione timer è realizzata in due versioni:

- *Timer autonomo 1..99 min: segnale sonoro quando il tempo è*

1.12 Timer function (optional)

The timer function is realized in two versions:

- Stand-alone timer 1..99 min: sound signal when the time is

1.12 Fonction temporisation (en option)

La fonction temporisation existe en deux versions :

- *minuteur autonome 1.99 min :*

jederzeit wieder zu, die zugeordneten LED's leuchten wieder (Toggel-Funktion).

una vez más los circuitos externos, con encendido de los respectivos LEDs.

te activeren gaan de buitenste ringen en de toegewezen LED's branden.

atribuídos acendem-se.

Sollte eine andere Kochstelle, als die auf der der Mehrkreis vorhanden ist, selektiert sein, so wird nach Betätigen der Mehrkreistaste der Mehrkreisstatus geändert und alle Kochstellen deselektiert (der Dezimalpunkt erlischt).

Verhalten der Zweikreisabschaltung:

Ist der anzusteuende Heizkörper ein Dreikreisheizkörper, so wird folgender Ablauf eingehalten:

- Ein erstes Betätigen der Mehrkreistaste schaltet die äußere Zone aus und die obere LED erlischt.
- Ein zweites Betätigen der Mehrkreistaste schaltet den mittleren Kreis ab (auch die untere LED wird dunkel geschaltet).
- Ein drittes Betätigen schaltet den mittleren Kreis wieder zu. Ein weiteres Betätigen schaltet den dritten Kreis ebenfalls wieder zu und die entsprechenden LEDs wieder hell.

Comportamiento de un circuito triple:

Si el elemento a controlar es una radiante de circuito triple, se verifica lo siguiente:

- *La primera presión sobre la tecla de circuito-múltiple apaga el circuito más externo y el LED situado en la parte superior del display.*
- *Una segunda presión de la tecla de circuito-múltiple apaga el circuito mediano y el LED situado en la parte inferior del display.*
- *Ejerciendo presión por tercera vez, se reenciende el circuito mediano. Una ulterior presión enciende el tercer circuito y el respectivo LED.*

Gedrag van een driekringskookzone:

Als het te controleren element een driekrings-kookzone is, dient u als volgt te werk te gaan:

- Een eerste druk op de toets van de driekrings-kookzone schakelt de buitenste ring en de bovenste LED van het display uit.
- Een tweede druk op de toets van de meervoudige kookzone schakelt de middelste ring en de onderste LED van het display uit.
- Een derde druk schakelt de middelste ring weer in. Nog een activering voegt de derde ring en de desbetreffende LED toe.

Comportamento de um circuito triplo:

Se o elemento a controlar for uma zona radiante de circuito triplo, acontece o seguinte:

- *A primeira activação da tecla de circuito-múltiplo desactiva o circuito mais externo e o LED em cima do visor.*
- *Uma segunda activação da tecla de circuito-múltiplo desliga o circuito intermédio e o LED em baixo do visor.*
- *Uma terceira activação reactiva o circuito intermédio. Uma posterior activação acrescenta o terceiro circuito e o respectivo LED.*

1.11 Akustische Rückmeldung (Summer)

Folgende Aktivitäten während des Betriebes der Steuerung werden akustisch über einen Summer rückgemeldet:

- regulärer Tastendruck durch kurzen Ton
- Dauerbetätigung von Tasten über eine längere Zeit hinaus (\approx 10 s) durch längeren, intermittierender Ton.

1.11 Señal acústica (zumbador)

Durante el uso las siguientes actividades son señaladas mediante un zumbador:

- *Presión normal sobre las teclas con un sonido breve.*
- *Presión continua sobre las teclas durante más de 10 s con un sonido largo intermitente.*

1.11 Geluidssignaal (zoemer)

Tijdens het gebruik worden de volgende handelingen met een zoemer gesignaleerd:

- normale activering van de toetsen met een kort geluidssignaal.
- continue activering gedurende meer dan 10 sec met een langdurig onderbroken geluidssignaal.

1.11 Sinal acústico (besouro)

Durante a utilização, as seguintes actividades são assinaladas através do besouro:

- *Normal activação das teclas com um som breve.*
- *Activação contínua das teclas durante mais de 10 seg. com um som longo intermitente.*

1.12 Timer-Funktion (optional)

Die Timer-Funktion ist in zwei Ausführungen realisiert:

- Stand Alone-Timer 1.99 min: akustisches Signal bei Zeitablauf

1.12 Función de Temporizador (opcional)

La función temporizador es realizada en dos versiones:

- *Temporizador autónomo entre 1 y*

1.12 Timerfunctie (optie)

De timerfunctie bestaat in twee uitvoeringen:

- Autonome timer 1.99 min:

1.12 Função Temporizador (opcional)

A função Temporizador está disponível em duas versões:

- *Temporizador autónomo 1.99*

scaduto.

Questa funzione è disponibile solo quando non si sta utilizzando il piano cottura.

· Timer per zone cottura 1..99 min: segnale sonoro quando il tempo è scaduto, le quattro zone cottura possono essere programmate indipendentemente.

Timer autonomo:

· Se il touch è spento il timer autonomo può essere utilizzato attivando il tasto di timer.

Il display mostra "00". Attivando il tasto di accensione, il touch ritorna in modalità di stand-by e il timer viene spento.

· Modifiche del valore (0-99min), possono essere effettuate con incrementi di un minuto con il tasto orologio da 0 a 99 e con il tasto MENO da 99 a 0.

· Un'attivazione continua del tasto orologio o MENO danno luogo a un incremento dinamico della velocità di variazione fino ad un valore massimo, senza segnali sonori.

· Se il tasto orologio (o MENO) viene rilasciato, la velocità di incremento (decremento) inizia nuovamente dal valore iniziale.

· L'impostazione del timer può essere fatta sia con attivazioni continue del tasto orologio e MENO sia con attivazioni a tocchi successivi (con segnale sonoro).

Dopo che il timer è stato impostato inizia il conto alla rovescia. Lo scadere del tempo verrà notificato da un segnale sonoro e dal lampeggiare del display del timer.

Il segnale sonoro si fermerà

· Automaticamente dopo 2 minuti

· Azionando un tasto qualsiasi

over (= minute minder). This function is only available when the cooktop is not in operation, i.e. when there is no cooking.

· Cooking zone timer 1..99 min: sound signal when the time is over, four cooking zones can be programmed independently.

Timer as minute minder (stand-alone):

· If the control is OFF the standalone-timer can be operated by activating the timer key. The timer display shows "00".

Operation of the Power-key puts the control back into the stand-by mode and the stand-alone-timer will be cut-off.

- Time changes can be made with 1-minute increases using the clock key from 0 to 99 and the MINUS key from 99 to 0

- Continuous operation of the clock key or MINUS produces a dynamic increase of the variation speed up to a max value, without acoustic signals

· If the clock key (or MINUS) is released, the increase (decrease) speed starts again from the initial value.

· The timer can be set both with continuous operation of the clock key or with successive-touch operation (with acoustic signal).

After the timer is set the time runs down according to the adjustment.

When the time is over there is a sound signal and the timer display blinks.

The sound signal will be stopped

· automatically after 2 minutes and/or

· by operating any key.

signal sonore indicando que le temps programmé est écoulé. Cette fonction est disponible uniquement pendant l'utilisation de la table de cuisson.

· Minuteur pour foyers 1.99 min. : signal sonore indiquant que le temps de cuisson est écoulé ; les quatre foyers peuvent être programmés indépendamment.

Minuteur autonome

· Si la commande sensitive est coupée, pour utiliser le minuteur autonome appuyer sur la touche minuteur. L'afficheur indique "00".

Quand on appuie sur la touche de mise en marche, la commande sensitive revient en mode stand-by et le minuteur est coupé.

· Des modifications de la valeur (0-99min), peuvent être effectuées en augmentant d'une minute avec la touche orologio (horloge) de 0 à 99 et avec la touche MENO (MOINS) de 99 à 0.

· L'activation continue de la touche orologio (horloge) ou MENO (MOINS) donnent lieu à une augmentation dynamique de la vitesse de variation jusqu'à une valeur maximale, sans signaux sonores.

· Si on lâche la touche orologio (horloge) ou MENO (MOINS), la vitesse d'augmentation (diminution) recommence à partir de la valeur initiale.

· La configuration de la minuterie peut avoir lieu soit par des activations continues de touche orologio (horloge) ou MENO (MOINS) soit par des activations à l'aide de coups successifs (avec un signal sonore).

Le compte à rebours commence après la programmation du minuteur. L'écoulement de la durée programmée sera indiqué par un signal sonore et par le clignotement de l'afficheur du minuteur.

(=„Eieruhr“). Diese Funktion steht nur im ausgeschalteten Betrieb zur Verfügung, also solange auf dem Kochfeld nicht gekocht wird.

· Kochstellen-Timer 1..99 min: akustisches Signal bei Zeitablauf, vier abzuschaltende Kochstelle sind frei programmierbar.

99 min: señal sonora que indica conclusión del respectivo lapso. Esta función se encuentra disponible sólo mientras no se esté utilizando la encimera.

· Temporizador para zonas cocción entre 1 y 99 min: señal sonora que indica que el lapso previsto se ha concluido; las cuatro zonas de cocción pueden ser programadas de modo independiente.

geluidssignaal als de tijd is verstreken. Deze functie is alleen beschikbaar als het kookvlak in gebruik is.

· Timer voor kookzones 1..99 min: geluidssignaal als de tijd is verstreken, de vier kookzones kunnen onafhankelijk van elkaar worden geprogrammeerd.

min: sinal sonoro quando o tempo tiver decorrido. Esta função só está disponível quando não se estiver a utilizar a zona de cozedura.

· Temporizador para zonas de cozedura 1..99 min: sinal sonoro quando o tempo tiver decorrido; as quatro zonas de cozedura podem ser programadas independentemente.

Timer als Eieruhr (Stand-Alone):

· Ist die Steuerung im Auszustand, kann durch Betätigen der Timer-Taste der Stand-Alone-Timer aktiviert werden. In der Timer-Anzeige wird "00" angezeigt. Durch Betätigen der Power-Taste wird die Steuerung in den Stand-by Zustand geschaltet und der Stand-Alone-Timer abgeschaltet.

· Der Wert (0 – 99 min) kann mit der Uhr-Taste im Minutentakt von 0 auf 99 erhöht und mit der MINUS-Taste von 99 auf 0 reduziert werden.

· Eine ständige Betätigung der Uhr- oder MINUS-Taste bewirkt eine dynamische Erhöhung der Änderungsgeschwindigkeit bis auf einen Höchstwert, ohne dass Warnöne ausgegeben werden.

· Wird die Uhr- (oder MINUS-Taste) ausgelassen, beginnt die Geschwindigkeitserhöhung (-Reduzierung) erneut beim Anfangswert.

· Der Timer kann sowohl durch ständiges Betätigen der Uhr- und MINUS-Taste als auch durch aufeinander folgende Berührungen (bei einem Warnnton) eingestellt werden.

Nach der Timer-Einstellung beginnt läuft die Zeit ab der zuletzt vorgenommenen Einstellung an zurückzuzählen. Nach dem Ablauf der Zeit erfolgt ein akustisches Signal und die Timeranzeige blinkt.

Temporizador autónomo:

· Si el touch está apagado el temporizador autónomo puede ser utilizado presionando la tecla de temporizador.

En el display aparece "00". Presionando la tecla de encendido, el touch retorna a la modalidad de stand-by y el temporizador es desactivado.

· Modificación del valor (0-99min), pueden ser efectuadas con incrementos de un minuto con la tecla reloj de 0 a 99 y con la tecla MENOS de 99 a 0.

· Una activación continua de la tecla reloj o MENOS dan lugar a un incremento dinámico de la velocidad de variación hasta un valor máximo, sin señales sonoras.

· Si la tecla reloj (o MENOS) se suelta, la velocidad de incremento (decremento) empieza de nuevo desde el valor inicial.

· El ajuste del timer puede realizarse tanto con activaciones continuas de la tecla del reloj y MENOS como con activaciones o toques sucesivos (con señal sonora).

Una vez que el temporizador ha sido programado comienza la cuenta regresiva. El cumplimiento del lapso será notificado mediante una señal sonora y el centelleo del display del temporizador.

Cesará la señal sonora

· Automáticamente después de 2

Autonome timer:

· als de tiptoetsbediening uit is, kan de autonome timer worden gebruikt door de timertoets te activeren.

Het display toont "00". Als de inschakeltoets wordt geactiveerd, keert de tiptoetsbediening terug in de stand-by modus en wordt de timer uitgeschakeld.

· Wijzigingen van de waarde (0-99min), kunnen gemaakt worden in stappen van een minuut met de klok-toets van 0 tot 99 en met de min-toets van 99 tot 0.

· Een continue activering van de klok- of min-toets geven aanleiding tot een dynamische verhoging van de snelheid van de variatie tot een maximale waarde, zonder geluidssignalen.

· Als de klok-toets (of min-toets) wordt losgelaten, begint de snelheid van de toename (afname) opnieuw vanaf de oorspronkelijke waarde.

· De instelling van de timer kan worden gedaan zowel met continue activering van de klok- en min-toets als met activeringen via opeenvolgende aanrakingen (met geluidssignaal).

Nadat de timer is ingesteld begint de terugtelling. Het verstrijken van de tijd wordt aangegeven door een geluidssignaal en door het knippen van het display van de timer.

Het geluidssignaal stopt

Temporizador autónomo:

· Se o touch estiver desligado, o temporizador autónomo pode ser utilizado activando a tecla do temporizador.

O visor mostra "00". Activando a tecla de activação, o touch regressa ao modo de stand-by e o temporizador é desligado.

· Modificações do valor (0-99min) podem ser realizadas, com incrementos de um minuto, usando a tecla relógio, de 0 a 99, e a tecla MENOS, de 99 a 0.

· A ativação contínua das teclas relógio ou MENOS provoca um incremento dinâmico da velocidade de alteração até um valor máximo, sem sinalizações sonoras.

· Se a tecla relógio (ou MENOS) for solta, a velocidade de incremento (decremento) parte novamente com o valor inicial.

· A configuração do temporizador pode ser feita quer com ativações contínuas das teclas relógio e MENOS, quer com ativações a toques sucessivos (com sinalização sonora).

Depois de programado o temporizador, tem início a contagem decrescente. Quando o tempo tiver decorrido, ouve-se um sinal sonoro e o visor do temporizador começa a piscar.

O sinal sonoro para

· Automaticamente após 2 minutos

· Accionando qualquer tecla

Il display smette di lampeggiare e si spegne.

Spegnerne / modificare il timer
 · Il timer può essere modificato o spento in qualsiasi momento azionando il tasto orologio e MENO (con segnale sonoro). Il timer si spegne portando il tempo a "0" con il tasto MENO o azionando il tasto orologio e MENO contemporaneamente, che porta il timer direttamente a "0". Per 6 secondi il timer rimane a "0" prima di spegnersi.

· Se il touch viene acceso (utilizzando il tasto di alimentazione), il timer autonomo si spegne.

Then the blinking of the timer display stops and the display extinguishes.

Switching-OFF/changing the timer

· The timer can be changed or switched off at any time

by operating the clock key or MINUS (with acoustic signal).

The timer switches off, bringing the time to "0" with the MINUS key or operating the clock key and MINUS at the same time, which takes the timer directly to "0". For 6 seconds, the timer remains on "0" before switching off.

· If the control will be switched-ON by means of the Power-key, the stand-alone timer will be switched-off also.

Le signal sonore s'arrête automatiquement au bout de 2 minutes

· par pression d'une touche quelconque

L'afficheur cesse de clignoter et s'éteint.

Éteindre/régler le minuteur

· La minuterie peut être modifiée ou éteinte à tout moment en actionnant la touche orologio (horloge) ou MENO (MOINS) (avec un signal sonore). La minuterie s'éteint en portant le temps sur « 0 » avec la touche MENO (MOINS) ou en actionnant la touche orologio

(horloge) et MENO (MOINS) en même temps, ce qui porte la minuterie directement à « 0 ». Pendant 6 secondes la minuterie reste à « 0 » avant de s'éteindre.

· Si la commande sensitive est activée (avec la touche d'alimentation), le minuteur autonome s'éteint.

· Programmazione del timer per le zone cottura

Accendendo il touch si può programmare un timer indipendente per ogni zona cottura.

· Selezionando la zona cottura con il tasto di selezione zona, impostando successivamente il livello di potenza ed infine attivando il tasto di timer, si può impostare un conto alla rovescia per spegnere la zona cottura. Intorno al display del timer sono posizionati tanti LED quante sono le zone cottura per indicare per quali zone è stato attivato il timer.

· Quando il timer viene selezionato il relativo display lampeggia e i LEDs intorno al display si accendono. Se una zona cottura viene selezionata, i LED del timer si spengono e il display non lampeggia più.

· Modificando la selezione da una zona all'altra, il display del timer mostra il valore del timer

· Timer programming on cooking zones

When the control is switched-ON an independent timer can be programmed for every cooking zone.

· By selecting a cooking zone with the cooking-zone-select-key, then selecting the setting and finally activating the timer-select-key, the timer can be programmed as a switch-off function for a cooking zone. Around the timer four LEDs are arranged. These indicate for which cooking zone the timer has been activated.

· As soon as the timer has been selected, the assigned timer-LED blinks and the dot in the timer display glows. If a cooking-zone-select-key will be operated, the dot in the timer displays extinguishes and the LED does not blink any longer.

· When switching-over from one cooking zone to another, the

· Programmation du minuteur pour chaque foyer

La commande sensitive permet de programmer un minuteur indépendant pour chaque foyer.

· Sélectionner le foyer avec la touche de sélection ; programmer la puissance ; enfin, appuyer sur la touche du minuteur pour régler la durée de fonctionnement du foyer. Autour de l'afficheur du minuteur, il y a autant de LEDs que de foyers. Ils indiquent les foyers pour lesquels le minuteur est activé.

· Quand le minuteur est sélectionné, l'afficheur correspondant clignote et les LEDs qui l'entourent s'allument. Quand un foyer est sélectionné, les LEDs du minuteur s'éteignent et l'afficheur ne clignote plus.

· Si on modifie la sélection des foyers l'un après l'autre, l'afficheur du minuteur indique

Das akustische Signal wird
· automatisch nach 2 Minuten
und/oder

· durch Betätigung einer
beliebigen Taste beendet.

Danach wird das Blinken der
Timeranzeige beendet und die
Anzeige erlischt.

Ausschalten/Verändern des
Timers

· Der Timer kann jederzeit mit
der Uhr- oder MINUS-Taste
(bei einem Warnton) verändert
oder abgeschaltet werden. Zum
Abschalten des Timers die Zeit
mit der MINUS-Taste auf "0"
stellen. Durch gleichzeitiges
Betätigen der MINUS- und Uhr-
Taste wird der Timer direkt auf
"0" gestellt. Der Timer bleibt
für 6 Sekunden auf "0", bevor
er sich abschaltet.

· Sollte die Steuerung über
die Powertaste eingeschaltet
werden, wird der Stand-Along
ebenfalls abgeschaltet.

· Presionando una cualquiera de
las teclas.

El display cesa de centellejar y
se apaga.

Apagar / modificar el
temporizador

· El timer puede ser modificado
o apagado en cualquier
momento accionando la tecla
del reloj y MENOS (con señal
sonora). El timer se apaga
poniendo el tiempo en "0" con
la tecla MENOS o accionando
la tecla del reloj y MENOS
simultáneamente, que pone
el timer directamente en "0".
Durante 6 segundos el timer
permanece en "0" antes de
apagarse.

· Al encender el touch
(presionando la tecla de
alimentación) se apaga el
temporizador autónomo.

· automatisch na 2 minuten
· door op een willekeurige toets
te drukken

Het display stopt met knipperen
en wordt uitgeschakeld.

Uitschakelen / wijzigen van de
timer

· De timer kan worden gewijzigd
of uitgeschakeld op ieder
gewenst moment door op
de klok-toets of min-toets te
drukken (met geluidssignaal).
De timer gaat uit door de tijd op
"0" te brengen met de min-toets
of door tegelijk op de klok-toets
en min-toets te drukken, wat
de timer rechtstreeks op "0"
brengt. De timer blijft eerst 6
seconden op "0" en schakelt
dan uit.

· Als de tiptoetsbediening
(met de aan/uit toets) wordt
ingeschakeld, gaat de autonome
timer uit.

O visor pára de piscar e apaga-
se.

Desactivar / modificar o
temporizador

· O temporizador pode ser
modificado ou desligado a
qualquer momento acionando
as teclas relógio e MENOS
(com sinalização sonora).
O temporizador desliga se o
tempo for configurado como
"0" com a tecla MENOS ou
acionando as teclas relógio e
MENOS simultaneamente, o
que configura o temporizador
diretamente como "0". Durante
6 segundos, o temporizador
permanece como "0" antes de
desligar.

· Se o touch for ligado
(utilizando a tecla de
alimentação), o temporizador
autónomo desliga-se.

·Timerprogrammierung auf Kochstellen

Wird die Steuerung eingeschaltet,
kann für jede Kochstelle ein
unabhängiger Timer programmiert
werden.

· Durch die Betätigung (Selektieren)
einer Kochstellenselekt-Taste sowie
nach Einstellung einer Kochstufe
läßt sich durch anschließende
Betätigung der Timer- Selekt
-Taste, der Timer als
Abschaltfunktion auf eine
Kochstelle programmieren. Um den
Timer herum sind vier LED's
angeordnet. Diese Anzeigen
signalisieren für welche Kochstelle
der Timer aktiviert wurde.

· Sobald der Timer selektiert wurde,
blinkt die entsprechende Timer-LED
und der Punkt in der Timeranzeige
leuchtet. Wird anschließend wieder
eine Kochstellenselektaste betätigt,
erlischt der Punkt in der
Timeranzeige und die LED blinkt
nicht mehr.

· Programación del temporizador para las zonas de cocción

Encendiendo el touch es posible
programar un temporizador
independiente para cada zona de
cocción.

· Seleccionando la zona de cocción
mediante la tecla de selección zona,
programando a continuación el nivel
de potencia y, por último,
presionando la tecla de
temporizador, será posible
programar una cuenta regresiva a fin
de apagar la zona de cocción. En
torno al display del temporizador
está situado un número de LED'S
igual al número de zonas de cocción,
que indican para cuáles zonas ha
sido activado el temporizador.

· Al seleccionar el temporizador
centelleará el respectivo display y se
encenderán los LED'S situados en
torno al display. Al seleccionar una
zona de cocción, se apagarán los
LED'S del temporizador y el display
dejará de centellejar.

· Cambiando la selección de una a

· Programmeren van de timer voor de kookzones

Door de tiptoetsbediening in te
schakelen kan een onafhankelijke
timer voor elke kookzone worden
geprogrammeerd.

· Door de kookzone met de
selectietoets te selecteren en daarna
het vermogensniveau in te stellen
en ten slotte de timertoets, kan een
terugtelling worden ingesteld om de
kookzone uit te schakelen. Rondom
het display van de timer bevinden
zich evenveel LED'S als er
kookzones zijn om aan te geven
voor welke zones de timer is
geactiveerd.

· Als de timer wordt geselecteerd
knippert het desbetreffende display
en de LED'S rond het display gaan
branden. Als een kookzone wordt
geselecteerd, gaan de LED'S van de
timer uit en het display knippert niet
meer.

· Door een andere zone te
selecteren, toont het display van de
timer de waarde van de timer die

· Programação do temporizador para as zonas de cozedura

Ligando o touch, é possível
programar um temporizador
independente para cada zona de
cozedura.

· Seleccionando a zona de cozedura
com a tecla de selecção da zona,
definindo posteriormente o nível de
potência e, por fim, activando a
tecla do temporizador, é possível
programar uma contagem
decrecente para desligar a zona
de cozedura. Em torno do visor do
temporizador estão colocados
tantos LED'S quantas as zonas de
cozedura, para indicar para que
zonas foi activado o temporizador.

· Quando o temporizador é
seleccionado, o respectivo visor
começa a piscar e os LED'S em
torno do visor acendem-se. Se uma
zona de cozedura for seleccionada,
os LED'S do temporizador apagam-
se e o visor pára de piscar.

· Modificando a selecção de uma
zona para a outra, o visor do

IT

associato alla zona. I timer programmati per ogni zona cottura rimangono comunque attivi.

- Ulteriori comportamenti del timer corrispondono a quelli del timer autonomo. Per incrementare il valore deve essere utilizzato il tasto di selezione timer.

- Lo scadere del tempo viene notificato da un segnale acustico e da "00" sul display, il LED della zona cottura assegnata al timer lampeggia. La zona cottura viene spenta e una "H" viene mostrata se la zona "scotta", altrimenti il display della zona mostra un trattino.

Il segnale sonoro e il lampeggiamento del display si interromperanno

- Automaticamente dopo 2 minuti.
- Azionando uno dei tasti.

Il display del timer si spegne.

- Le funzionalità di base ricalcano la descrizione del timer autonomo.

GB

timer display always shows the present timer value of the respective cooking zone. However, the programmed timers of other cooking zones remain active.

- The further setting behaviour corresponds to the STAND-ALONE-TIMER. For increasing the adjusted time, the PLUS-key of the respective cooking zone has to be used. (setting π "0")

- When the timer has run down, there is a sound signal and the timer display shows "00" statically, the assigned cooking zone timer LED blinks. The programmed cooking zone will be cut off and „H“ will be displayed if the coking zone is hot, otherwise a stroke will show in the cooking zone display.

The sound signal and the blinking of the timer LED will be stopped

- automatically after 2 minutes
- by operating any key.

The timer display extinguishes.

- The basic behaviour follows the description of the "minute minder" (stand-alone-timer).

FR

la valeur du minuteur associé à chaque foyer. Les minuteurs programmés pour chaque foyer restent actifs.

- Les autres caractéristiques du minuteur correspondent à celles du minuteur autonome. Pour augmenter la valeur, utiliser la touche de sélection du minuteur.

- L'écoulement du délai programmé est indiqué par un signal sonore et par les chiffres "00" sur l'afficheur : la LED du foyer correspondant au minuteur clignote. Le foyer s'éteint et "H" s'affiche si le foyer "brûle". Dans le cas contraire, l'afficheur du foyer montre un trait.

Le signal sonore et le clignotement de l'afficheur s'interrompent

- automatiquement au bout de 2 minutes.

- par pression d'une touche quelconque.

L'afficheur du minuteur s'éteint.

- Les fonctions de base correspondent à celles du minuteur autonome.

DE**ES****NL****PT**

· Beim Umschalten von einer Kochstelle auf eine andere, wird in der Timeranzeige immer der aktuelle Timerwert der jeweiligen Kochstelle dargestellt. Die durch den Benutzer eingestellten Timer anderer Kochstellen bleiben aber aktiv.

· Das weitere Einstellverhalten entspricht dem STAND-ALONE-TIMER. Zum Erhöhen der eingestellten Zeit muss jedoch die PLUS-Taste der betroffenen Kochstelle verwendet werden.

· Nach Ablauf des Timers erfolgt ein akustisches Signal die Timeranzeige zeigt statisch "00.", die zugehörige Timer-Kochstellen-LED blinkt. Die programmierte Kochstelle wird abgeschaltet und es wird ein "H", wenn sie heiß ist oder der Balken in der Kochstellenanzeige angezeigt. Das akustische Signal und das blinken der Timer-Kochstellen LED wird

· automatisch nach 2 Minuten und/oder

· durch Betätigung einer beliebigen Taste beendet.

Die Timeranzeige erlischt.

· Das Grundverhalten des Timers entspricht dem unter "Eieruhr (Stand-Alone-Timer)" beschriebenen Verhalten.

otra zona, el display del temporizador mostrará el valor del temporizador que está asociado a la zona. Los temporizadores programados para cada zona de cocción permanecen igualmente habilitados.

· Ulteriores comportamientos del temporizador corresponden a aquéllos del temporizador autónomo. Para incrementar el valor deberá presionarse la tecla de selección temporizador.

· El cumplimiento del lapso es notificado mediante una señal acústica y la aparición de "00" en el display, mientras que el LED de la zona de cocción asignada al temporizador comenzará a centellear. La zona de cocción se apagará y aparecerá una "H" en caso de que la zona "queme"; en caso contrario, el display de la zona mostrará un guión.

Se interrumpirán la señal sonora y el centelleo del display

· Automáticamente después de 2 minutos.

· Accionando una de las teclas.

El display del temporizador se apaga.

· Las funciones de base son análogas a aquéllas del temporizador autónomo.

met die zone verbonden is. De voor elke kookzone geprogrammeerde timers blijven wel geactiveerd.

· De timer gedraagt zich verder net als de autonome timer. Om de waarde te verhogen moet de selectietoets van de timer worden gebruikt.

· Het verstrijken van de tijd wordt aangegeven door een geluidssignaal en door het symbool "00" op het display, de LED van de kookzone die aan de timer is toegewezen knippert. De kookzone wordt uitgeschakeld en er wordt een "H" getoond als de zone "warm is". Anders toont het display van de zone een streepje.

Het geluidssignaal en het knipperen van het display worden onderbroken

· automatisch na 2 minuten.

· door op één van de toetsen te drukken.

Het display van de timer gaat uit.

· De basisfuncties komen overeen met de beschrijving van de autonome timer.

temporizador mostra o valor do temporizador associado à zona. No entanto, os temporizadores programados para cada zona de cozedura permanecem activos.

· Posteriores comportamentos do temporizador correspondem aos do temporizador autónomo. Para aumentar o valor, deve utilizar-se a tecla de selecção do temporizador.

· Quando o tempo tiver decorrido, ouve-se um sinal sonoro e no visor aparece "00", o LED da zona de cozedura atribuída ao temporizador começa a piscar. A zona de cozedura é desactivada e aparece um "H" se a zona "aquecer"; caso contrário, o visor da zona mostra um traço.

O sinal sonoro e o visor intermitente serão interrompidos

· Automaticamente após 2 minutos.

· Accionando uma das teclas.

O visor do temporizador apaga-se.

· As funcionalidades de base são idênticas à descrição do temporizador autónomo.

Riscaldamento automatico (o funzione "heat-up")

Questa funzione facilita la cottura. Non è necessario essere presenti in modo permanente durante la cottura, il piano si riscalda automaticamente a piena potenza e ritorna poi al livello di potenza selezionato dopo un certo tempo (ved. tabella 1).

Attivare il riscaldamento automatico

1. Premere il tasto di selezione (2) relativo alla zona di cottura desiderata.
2. Selezionare il livello di potenza 9 con il tasto meno, poi utilizzare il tasto più per selezionare il livello "A" "9". Dopo impostare il livello desiderato per la continuazione cottura con il tasto meno, ad es. livello 6. Il display visualizzerà alternativamente "A" e "6" durante la funzione "riscaldamento automatico".

Esempio: Selezionare il livello di potenza 9 e attivare la funzione riscaldamento automatico con il tasto più (display 9). Dopo impostare il livello 6 per la continuazione cottura con il tasto meno. Con queste impostazioni il piano viene ora riscaldato per 2.5 min. al livello 9, il display alterna "A" e "6" e dopo ritorna al livello continuazione cottura 6.

Automatic heating (or "heat-up" function)

This function facilitates cooking. You don't have to be there permanently during cooking. The hob heats up automatically to full power and then returns to the selected level after a certain time (see table 1).

Activating automatic heating

1. Press the selection button (2) for the desired cooking area.
2. Select power level 9 with the Minus button, then use the Plus button to select level "A" "9". Afterwards set the desired level for continuation of cooking with the Minus button, e.g. level 6. The display will show alternatively "A" and "6" during the "automatic heating" function.

Example: Select power level 9 and activate the automatic heating function with the Plus button (display 9). Then set level 6 for continuation of cooking with the Minus button. With these settings the hob will be heated for 2.5 min. at level 9, the display will alternate "A" and "6" and will then return to continuation cooking level 6.

Réchauffage automatique (ou fonction "heat-up")

Cette fonction facilite la cuisson. Il n'est pas nécessaire d'être constamment présent au cours de la cuisson; le plan chauffe automatiquement à pleine puissance, puis il redescend au niveau de puissance sélectionné au bout d'un certain temps (voir tableau 1).

Activation du réchauffage automatique

1. Appuyer sur la touche de sélection (2) relative à la zone de cuisson désirée.
2. Sélectionner le niveau de puissance 9 à l'aide de la touche Moins, puis utiliser la touche Plus pour sélectionner le niveau "A" "9". Après que l'on ait programmé le niveau souhaité pour la poursuite de la cuisson à l'aide de la touche Moins (par exemple, niveau 6), l'écran va alternativement afficher "A" et "6" au cours de la fonction "réchauffage automatique".

Exemple: Sélectionner le niveau de puissance 9 et activer la fonction de réchauffage automatique à l'aide de la touche Plus (écran 9). Ensuite, programmer le niveau 6 pour la poursuite de la cuisson à l'aide de la touche Moins. Avec ces programmations, le plan est alors réchauffé pendant 2,5 minutes au niveau 9, l'écran fait apparaître alternativement "A" et "6" et redescend ensuite au niveau 6 de poursuite de la cuisson.

Tab. 1

Livello di potenza Power level Niveau de puissance	Funzione Heat-up (Tempo in minuti) Heat-up function (Time in minutes) Fonction Heat-up (Temps en minutes)
1	1
2	3
3	4.8
4	6.5
5	8.5
6	2.5
7	3.5
8	4.5
9	---

Automatisches aufheizen (oder "heat-up"-funktion)

Diese Funktion vereinfacht das Kochen. Man muss während des Kochens nicht dauernd anwesend sein; die Fläche heizt sich automatisch auf die volle Leistung auf und kehrt dann, nach einer gewissen Zeit (siehe Tabelle 1), auf das ausgewählte Leistungsniveau zurück.

Aktivierung des automatischen aufheizens

1. Die Auswahltaste (2) bezüglich des gewählten Kochfelds drücken.
2. Mit der Minustaste das Leistungsniveau 9 auswählen, dann die Plusstaste verwenden, um das Niveau "A" "9" zu wählen. Nach Einstellung des für die Fortsetzung des Kochens gewünschten Niveaus mit der Minustaste, zum Beispiel Niveau 6, zeigt das Display alternativ "A" und "6" während der Funktion des "automatischen Aufheizens" an.

Beispiel: Das Leistungsniveau 9 auswählen und die automatische Aufheizfunktion mit der Plusstaste (Display 9) aktivieren. Danach das Niveau 6 für die Fortsetzung des Kochens mit der Minustaste eingeben. Mit diesen Einstellungen wird die Fläche jetzt 2,5 Min. auf dem Niveau 9 aufgeheizt, das Display wechselt "A" und "6" ab und kehrt dann zum Niveau der Fortsetzung des Kochens 6 zurück.

Calentamiento automático (o función "heat-up")

Esta función facilita la cocción. No es necesario encontrarse presentes de forma permanente durante la cocción, la placa se calienta de forma automática a plena potencia y vuelve luego al nivel de potencia seleccionado después de un cierto tiempo (véase tabla 1).

Activar el calentamiento automático

1. Pulsar la tecla de selección (2) correspondiente a la zona de cocción deseada.
2. Seleccionar el nivel de potencia 9 con la tecla menos, luego utilizar la tecla más para seleccionar el nivel "A" "9". Luego configurar el nivel deseado para la continuación de la cocción con la tecla menos, por ejemplo nivel 6. El display visualizará de forma alternativa "A" y "6" durante la función "calentamiento automático".

Ejemplo: seleccionar el nivel de potencia 9 y activar la función calentamiento automático con la tecla más (display 9). Luego configurar el nivel 6 para la continuación de la cocción con la tecla menos. Con estas configuraciones la placa se calienta ahora durante 2.5 min. al nivel 9, el display alterna "A" y "6" y luego vuelve al nivel continuación cocción 6.

Automatische opwarming (of functie "heat-up")

Deze functie vereenvoudigt het koken. Het is niet noodzakelijk permanent aanwezig te zijn tijdens het koken; het vlak warmt zich automatisch op vol vermogen op en keert vervolgens na een bepaalde tijd terug naar het geselecteerde vermogensniveau (zie tabel 1).

De automatische opwarming activeren

1. Drukken op de selectietoets (2) met betrekking tot de gewenste kookzone.
2. Het vermogensniveau 9 selecteren met de min-toets; daarna de plus-toets gebruiken om het niveau "A" "9" te selecteren. Vervolgens het gewenste niveau instellen voor de voortzetting van het koken met de min-toets, bijv. niveau 6. Het display geeft wisselend "A" en "6" weer tijdens de functie "automatische opwarming".

Voorbeeld: Het vermogensniveau 9 selecteren en de functie automatische opwarming activeren met de plus-toets (display 9). Daarna met de min-toets niveau 6 instellen om het koken voort te zetten. Met deze instellingen wordt het vlak nu 2,5 min. op niveau 9 verwarmd; het display wisselt af tussen "A" en "6" en keert vervolgens terug naar het niveau voor verder koken 6.

Aquecimento automático (ou função "heat-up")

Esta função facilita a cozedura. Não é necessário estar presentes de modo permanente durante a cozedura, a placa se aquece automaticamente com plena potência e retorna depois para o nível de potência selecionado após um certo tempo (ver tabela 1).

Activar o aquecimento automático

1. Pressionar a tecla de programação (2) relativo à zona de cozedura desejada.
2. Seleccionar o nível de potência 9 mediante a tecla "menos", depois utilizar a tecla "mais" para seleccionar o nível "A" "9". Depois programar o nível desejado para a continuar a cozedura mediante a tecla "menos", por ex. nível 6. O display visualizará alternativamente "A" e "6" durante a função "aquecimento automático".

Por exemplo: seleccionar o nível de potência 9 e activar a função aquecimento automático mediante a tecla "mais" (display 9). Depois programar o nível 6 para continuar a cozedura mediante a tecla "menos". Com estas programações a placa está agora aquecida por 2.5 min. no nível 9, o display alterna "A" e "6" e depois retorna para o nível de continuação da cozedura 6.

Tab. 1

Leistungsniveau Nivel de potencia Vermogensniveau Nível de potência	Aufheizfunktion (Zeit in Minuten) Función Heat-up (Tiempo en minutos) Functie Heat-up (Tijd in minuten) Função Heat-up (Tempo em minutos)
1	1
2	3
3	4.8
4	6.5
5	8.5
6	2.5
7	3.5
8	4.5
9	---

TOUCH CONTROL EVO

ICONE / ICONS / ICÔNES / ICONS / ICONOS / PICTOGRAMMEN / ÍCONE

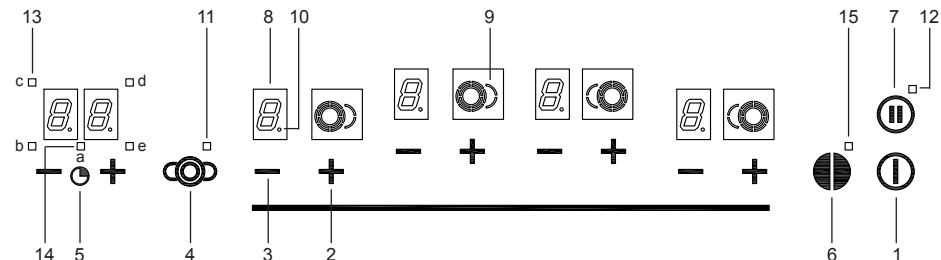
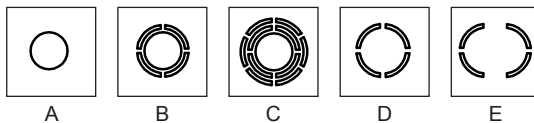

- A Fuoco singola (doppio/triplo circuito tondo)
- B Fuoco doppio tondo
- C Fuoco triplo tondo
- D Fuoco singolo tondo e singolo doppio circuito ovale
- E Fuoco doppio ovale

- A - Single burner (double/triple round circuit)
- B - Double round burner
- C - Triple round burner
- D - Single round burner and single double oval circuit
- E - Double oval burner

- A - Feu simple (double/triple circuit rond)
- B - Feu double rond
- C - Feu triple rond
- D - Feu simple rond et simple du double circuit ovale
- E - Feu double ovale

- A - Einzelkochplatte (doppelter/dreifacher runder Stromkreis)
- B - doppelte runde Kochplatte
- C - dreifache runde Kochplatte
- D - runde Einzelkochplatte und einzelne, Doppelstromkreis, oval
- E - ovale Doppelkochplatte

- 1 Accensione spegnimento ON/OFF
- 2 Zona cottura +
- 3 Zona cottura -
- 4 Doppio/triplo circuito
- 5 Timer
- 6 Blocco sicurezza
- 7 Attivazione pausa
- 8 Display valore impostato
- 9 Display icona
- 10 LED selezione fuoco
- 11 LED selezione doppio/triplo circuito
- 12 LED selezione PAUSA
- 13 LED selezione Timer Zone cottura
- 14 LED selezione Timer indipendente
- 15 LED Blocco sicurezza

- 1 - ON/OFF
- 2 - Cooking area +
- 3 - Cooking area -
- 4 - Double/triple circuit
- 5 - Timer
- 6 - Safety lock
- 7 - Pause activation
- 8 - Set value display
- 9 - Icon display
- 10 - Burner selection LED
- 11 - Double/triple circuit selection LED
- 12 - PAUSE selection LED
- 13 - Cooking area Timer selection LED
- 14 - Independent Timer selection LED
- 15 - Safety lock LED

- 1 - Allumage et extinction ON/OFF
- 2 - Zone de cuisson +
- 3 - Zone de cuisson -
- 4 - Double/triple circuit
- 5 - Minuterie
- 6 - Verrouillage de la sécurité
- 7 - Activation de la pause
- 8 - Écran de la valeur programmée
- 9 - Écran de l'icône
- 10 - LED de sélection du feu
- 11 - LED de sélection du double/triple circuit
- 12 - LED de sélection PAUSE
- 13 - LED de sélection de la Minuterie des Zones de cuisson
- 14 - LED de sélection de la Minuterie indépendante
- 15 - LED du verrouillage de la sécurité

- 1 - Einschalten Ausschalten ON/OFF
- 2 - Kochfeld +
- 3 - Kochfeld -
- 4 - doppelter/dreifacher Stromkreis
- 5 - Timer
- 6 - Sicherheitssperre
- 7 - Aktivierung Pause
- 8 - Display eingebener Wert
- 9 - Display Icon
- 10 - LEUCHTDIODE Wahl Kochplatte
- 11 - LEUCHTDIODE Wahl doppelter/dreifacher Stromkreis
- 12 - LEUCHTDIODE Wahl PAUSE
- 13 - LEUCHTDIODE Wahl Timer Kochfelder
- 14 - LEUCHTDIODE Wahl unabhängiger Timer
- 15 - LEUCHTDIODE Sicherheitssperre

- A - Fogón individual (doble/triple circuito redondo)
- B - Fogón doble redondo
- C - Fogón triple redondo
- D - Fogón individual redondo e individual doble circuito ovalado
- E - Fogón doble ovalado

- A - Enkele brander (dubbel/drievoudig rond circuit)
- B - Dubbele ronde brander
- C - Drievoudige ronde brander
- D - Enkele ronde brander en enkele brander met ovaal dubbel circuit
- E - Dubbele ovale brander

- A - Fogão individual (duplo/triplo circuito redondo)
- B - Fogão duplo redondo
- C - Fogão triplo redondo
- D - Fogão individual redondo e individual circuito duplo oval
- E - Fogão duplo oval

- 1 - Encendido/apagado ON/OFF
- 2 - Zona de cocción +
- 3 - Zona de cocción -
- 4 - Doble/triple circuito
- 5 - Temporizador
- 6 - Bloqueo seguridad
- 7 - Activación pausa
- 8 - Display valor configurado
- 9 - Display icono
- 10 - LED selección fogón
- 11 - LED selección doble/triple circuito
- 12 - LED selección PAUSA
- 13 - LED selección Temporizadores Zonas de cocción
- 14 - LED selección Temporizador independiente
- 15 - LED bloqueo seguridad

- 1 - Inschakeling uitschakeling ON/OFF
- 2 - Kookzone +
- 3 - Kookzone -
- 4 - Dubbel/drievoudig circuit
- 5 - Timer
- 6 - Vergrendeling
- 7 - Activering pauze
- 8 - Display ingestelde waarde
- 9 - Display pictogram
- 10 - LED selectie brander
- 11 - LED selectie dubbel/drievoudig circuit
- 12 - LED selectie PAUSE
- 13 - LED selectie Timer Kookzone
- 14 - LED selectie onafhankelijke Timer
- 15 - LED vergrendeling

- 1 - Acendimento/apagamento ON/OFF
- 2 - Zona cozedura +
- 3 - Zona cozedura -
- 4 - Duplo/triplo circuito
- 5 - Temporizador
- 6 - Bloqueio de segurança
- 7 - Ativação/pausa
- 8 - Display valor programado
- 9 - Display ícone
- 10 - LED programação Fogão
- 11 - LED programação duplo/triplo circuito
- 12 - LED programação PAUSA
- 13 - LED programação Temporizador Zonas de cozedura
- 14 - LED programação Temporizador independente
- 15 - LED bloqueio de segurança

Fig. 6a - Abb. 6a - Afb. 6a

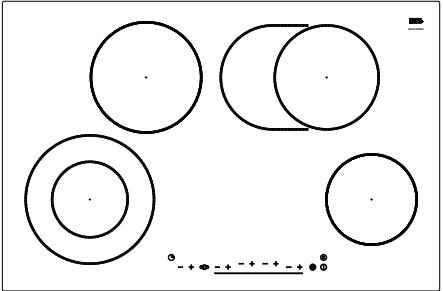
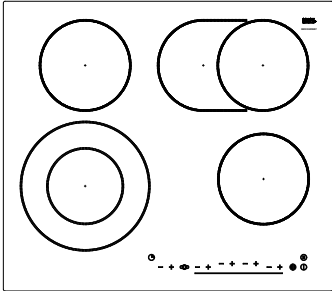

Accensione del touch control "EVO"



Attivando il tasto ON/OFF si passa dalla modalità OFF alla modalità di ATTESA.

Nel display delle zone di cottura viene visualizzato staticamente "0".

Attivando i tasti "+" e "-" della zona di cottura prescelta si passa dalla modalità di ATTESA alla modalità ATTIVA.



Si accende il display/icona corrispondente.

Se si inizia con il tasto "+" il livello di cottura passa automaticamente da "0" a "5". Se si inizia con il tasto "-" il livello di cottura passa da "0" a "9".

L'attivazione continua dei tasti "+" e "-" incrementa o decrementa il livello di cottura.

Spegnimento

a) Azionando contemporaneamente il tasto "+" e "-" della zona cottura interessata.

b) Selezionando il tasto di cottura "0" con il tasto "-".

Il display corrispondente visualizzerà un "H" sino a quando la superficie della zona spenta, raggiunge una temperatura inferiore a 60°C.

Tutte le zone di cottura vengono spente con effetto immediato azionando il tasto ON/OFF.



Zona a doppio e triplo circuito

La funzione DOPPIA o TRIPLA può essere attivata solo quando la zona di cottura interessata si trova in modalità ATTIVA.



Doppio circuito

Azionando il tasto multicircuito viene attivato il circuito esterno. Si accende il display/icona corrispondente.

Lo spegnimento del doppio circuito avviene azionando di nuovo la funzione multicircuito.

Switching on "EVO" touch control

Activating the ON/OFF button you go from OFF mode to WAIT mode.

The cooking area display shows "0" in static mode.

Activating the "+" and "-" buttons of the selected cooking area you pass from WAIT mode to ACTIVE mode.

The corresponding display/icon appears.

If you begin with the "+" button the cooking level passes automatically from "0" to "5". If you begin with the "-" button the cooking level passes from "0" to "9".

Holding down the "+" and "-" buttons increases or decreases cooking level.

Switching off

a) Simultaneously pressing the "+" and "-" buttons of the relevant cooking area.

b) Selecting cooking button "0" with the "-" button.

The corresponding display shows an "H" until the surface of the switched off area reaches a temperature below 60°C.

All the cooking areas are switched off immediately with the ON/OFF button.

Double and triple circuit areas

The DOUBLE or TRIPLE function can be activated only when the relevant cooking area is in ACTIVE mode.

Double circuit

The external circuit is activated with the multi-circuit button. The corresponding display/icon appears.

The double circuit is switched off by once more selecting the multi-circuit function.

Allumage de la commande par touches "EVO"

En actionnant la touche ON/OFF, l'on passe du mode OFF au mode ATTENTE.

Dans l'écran des zones de cuisson, "0" est affiché de façon statique.

En actionnant les touches "+" e "-" de la zone de cuisson choisie, l'on passe du mode ATTENTE au mode ACTIVATION.

L'écran/l'icône correspondant(e) s'allume.

Si l'on commence avec la touche "+", le niveau de cuisson passe automatiquement de "0" à "5". Si l'on commence avec la touche "-", le niveau de cuisson passe de "0" à "9".

L'actionnement continue des touches "+" e "-" augmente ou diminue le niveau de cuisson.

Extinction

a) En actionnant simultanément les touches "+" e "-" de la zone de cuisson concernée.

b) En sélectionnant la touche de cuisson "0" à l'aide de la touche "-".

L'écran correspondant affichera un "H" jusqu'à ce que la surface de la zone éteinte atteigne une température inférieure à 60°C.

Toutes les zones de cuisson sont éteintes avec un effet immédiat en actionnant la touche ON/OFF.

Zones à double et triple circuit

La fonction DOUBLE ou TRIPLE ne peut être activée que lorsque la zone de cuisson concernée se trouve en mode ACTIVATION.

Double circuit

En actionnant la touche multicircuit, le circuit externe est activé.

L'extinction du double circuit a lieu en actionnant à nouveau la fonction multicircuit.

Einschalten des touch control "EVO"

Aktiviert man die Taste ON/OFF geht man von der Modalität OFF zur Modalität WARTEN über.

Auf dem Display der Kochfelder wird statisch "0" angezeigt.

Aktiviert man die Tasten "+" und "-" des gewählten Kochfelds, geht man von der WARTE-Modalität zur AKTIV-Modalität über.

Das entsprechende Display/Icon geht an.

Wenn man mit der Taste "+" beginnt, geht das Kochniveau automatisch von "0" auf "5" über. Wenn man mit der Taste "-" beginnt, geht das Kochniveau von "0" auf "9" über.

Die kontinuierliche Aktivierung der Tasten "+" und "-" erhöht das Kochniveau oder senkt es ab.

Encendido del touch control "EVO"

Activando la tecla ON/OFF se pasa de la modalidad OFF a la modalidad de ESPERA.

En el display de las zonas de cocción se visualiza "0" de forma estática.

Activando las teclas "+" y "-" de la zona de cocción escogida se pasa de la modalidad de ESPERA a la modalidad ACTIVA.

Se enciende el display/icono correspondiente.

Si se inicia con la tecla "+", el nivel de cocción pasa de forma automática de "0" a "5". Si se inicia con la tecla "-", el nivel de cocción pasa de "0" a "9".

La activación continua de las teclas "+" y "-" aumenta o disminuye el nivel de cocción.

Inschakeling van de touch control "EVO"

Door de toets ON/OFF te activeren, wordt van de OFF-modus overgegaan naar de WACHT-modus.

Op het display van de kookzones wordt statisch "0" weergegeven.

Door het activeren van de toetsen "+" en "-" van de gekozen kookzone wordt van de WACHT-modus overgegaan naar de ACTIEVE modus.

Het overeenkomstige display/pictogram licht op.

Als u begint met de "+"-toets, gaat het kookniveau automatisch van "0" tot "5". Als u begint met de "-"-toets, gaat het kookniveau van "0" tot "9".

De continue activering van de toetsen "+" en "-" verhoogt of verlaagt het kookniveau.

Acendimento do touch control "EVO"

Activando a tecla ON/OFF passa-se da modalidade OFF para a modalidade de ESPERA.

No display das zonas de cozedura visualiza-se estaticamente "0".

Activando as teclas "+" e "-" da zona de cozedura pré-escolhida passa-se da modalidade de ESPERA para a modalidade ACTIVA.

Acende-se o display/icono correspondente.

Ao iniciar com a tecla "+" o nível de cozedura passa automaticamente de "0" a "5". Ao iniciar com a tecla "-" o nível de cozedura passa de "0" a "9".

A activação continua das teclas "+" e "-" aumenta ou diminui o nível de cozedura.

Absschalten

a) Durch gleichzeitige Betätigung der Taste "+" und "-" des betreffenden Kochfelds.

b) Durch Wahl der Kochtaste "0" mit der Taste "-".

Das entsprechende Display zeigt ein "H" an, bis die Oberfläche des abgeschalteten Bereichs eine Temperatur unter 60°C anzeigt. Alle Kochflächen werden durch Betätigung der ON/OFF-Taste sofort abgeschaltet.

Apagado

a) *Accionando de forma contemporánea la tecla "+" y "-" de la zona de cocción correspondiente.*

b) *Seleccionando la tecla de cocción "0" mediante la tecla "-".*

El display correspondiente visualizará una "H" mientras la superficie de la zona apagada no alcanza una temperatura inferior a 60°C.

Todas las zonas de cocción se apagan con efecto inmediato accionando la tecla ON/OFF.

Uitschakeling

a) Door tegelijkertijd de toets "+" en "-" van de kookzone in kwestie te activeren;

b) door de toets voor koken "0" te selecteren met de toets "-".

Het overeenkomstige display geeft een "H" weer totdat het oppervlak van de uitgeschakelde zone een temperatuur onder 60°C bereikt.

Alle kookzones worden onmiddellijk uitgeschakeld door te drukken op de ON/OFF-toets.

Apagamento

a) *Accionando simultaneamente a tecla "+" e "-" da zona cozedura correspondente.*

b) *Seleccionando a tecla de cozedura "0" mediante a tecla "-".*

O display correspondente visualizará um "H" até quando a superfície da zona apagada, não alcançar uma temperatura inferior a 60°C.

Todas as zonas de cozedura são apagadas com efeito imediato ao accionar a tecla ON/OFF.

Felder mit doppel- und dreifachstromkreis

Die Funktion DOPPELT oder DREIFACH kann nur aktiviert werden, wenn das betreffende Kochfeld sich in der AKTIV-Modalität befindet.

Zonas de doble y triple circuito

La función DOBLE o TRIPLE se puede activar sólo cuando la zona de cocción correspondiente se encuentra en modalidad ACTIVA.

Doppelstromkreis

Betätigt man die Vielfachstromkreistaste wird der externe Stromkreis aktiviert.

Das entsprechende Display/Icon wird eingeschaltet.

Das Abschalten des Doppelstromkreises erfolgt, indem von Neuem die Funktion Vielfachstromkreis betätigt wird.

Doble circuito

Accionando la tecla multicircuito se activa el circuito exterior.

Se enciende el display/icono correspondiente.

El apagado del doble circuito se produce accionando de nuevo la función multicircuito.

Zones met dubbel en drievoudig circuit

De functie DUBBEL of DRIEVOUDIG kan alleen worden geactiveerd, wanneer de kookzone in kwestie zich in de ACTIEVE modus bevindt.

Dubbel circuit

Door de toets multicircuit te activeren, wordt het externe circuit geactiveerd.

Het overeenkomstige display/pictogram licht op.

De uitschakeling van het dubbele circuit vindt plaats door opnieuw de functie multicircuit te activeren.

Zonas de duplo e triplo circuito

A função DUPLA ou TRIPLA pode ser activada só quando a zona de cozedura correspondente se encontrar em modalidade ACTIVA.

Circuito duplo

Ao accionar a tecla multicircuito activa-se o circuito exterior.

Acende-se o display/icono correspondente.

O apagamento do circuito duplo realiza-se ao accionar de novo a função multicircuito.

**Tripla circuito**

Il primo azionamento attiva la seconda zona intermedia.

Triple circuit

The first pressing activates the second intermediate area.

Triple circuit

Le premier actionnement active la deuxième zone intermédiaire.



Il secondo azionamento attiva la terza zona esterna.

The second pressing activates the third external area.

Le deuxième actionnement active la troisième zone externe.



Il terzo azionamento disattiva la terza zona esterna.

The third pressing deactivates the third external area.

Le troisième actionnement désactive la troisième zone externe.



Il quarto azionamento disattiva la seconda zona esterna.

The fourth pressing deactivates the second external area.

Le quatrième actionnement désactive la deuxième zone externe.

Funzione Timer

Il modulo funzionale del timer consiste in max. 5 timer. 4 timer possono venire assegnati alle zone di cottura individuali e un timer invece è indipendente dalle zone di cottura e viene chiamato anche "egg timer". I due display a 7 segmenti della rispettiva zona di cottura servono per la visualizzazione del tempo restante e rimanente in minuti, fino a quando non viene fatto scattare l'allarme del timer. I LED indicano le assegnazioni diverse dei timer alle zone di cottura. I LED sui quattro angoli indicano la posizione delle zone di cottura sul piano. Il quinto LED, al centro in alto viene assegnato alla quinta zona di cottura per il mantenimento a caldo - il sesto LED in centro in basso è il "egg timer".

Timer Function

The timer functional module consists of a max. of 5 timers. Four timers may be assigned to the individual cooking areas while one timer is independent of the cooking areas and is also called "egg timer". The two 7 segment displays of the relevant cooking area show the time remaining in minutes before the timer alarm will be tripped. The LEDs indicate the various allocations of the timers to the cooking areas. The LEDs at the four corners indicate the position of the cooking area on the hob. The fifth LED, top centre, is assigned to the fifth cooking area for keeping food warm.
- The sixth LED, bottom centre, is the egg timer.

Fonction Minuterie

Le module fonctionnel de la minuterie comprend un maximum de 5 minuteurs. 4 minuteurs peuvent être affectés aux zones de cuisson individuelles, tandis qu'un minuteur est en revanche indépendant des zones de cuisson et est également dénommé "minuteur sablier". Les deux écrans à 7 segments de la zone de cuisson correspondante servent à la visualisation du temps restant exprimé en minutes, tant que l'alarme de la minuterie ne s'est pas déclenchée. Les LED indiquent les différentes affectations des minuteurs aux zones de cuisson. Les LED situés les quatre angles indiquent la position des zones de cuisson sur le plan. La cinquième LED, située au centre en haut, est affectée à la cinquième zone de cuisson, pour le garde-au-chaud.
- La sixième LED, située au centre en bas, est celle du "minuteur sablier".

Tutti i timer sono in esecuzione timer Count-Down. Il range di impostazione possibile si muove tra 1 e 99 minuti. In seguito all'impostazione del timer, esso conta il tempo a ritroso fino allo 0. Dopodiché viene emesso un segnale d'allarme ottico ed acustico. Nella modalità riferita alla zona di cottura, la zona di cottura appartenente viene automaticamente spenta al decorrere del timer.

All the timers are in Countdown execution. The range of settings is between 1 and 99 minutes. When the timer has been set it counts off the minutes down to 0, after which it emits a visual and sound signal. In the mode related to the cooking area, the latter is automatically switched off when the time is up.

Tous les minuteurs exécutent le compte-à-rebours de la Minuterie. L'éventail de programmation possible va de 1 à 99 minutes. À la suite de la programmation du minuteur, celui-ci compte le temps à rebours jusqu'à 0. Après quoi, un signal d'alarme optique et sonore est émis. Dans le cadre du mode relatif à la zone de cuisson, la zone de cuisson concernée est automatiquement éteinte lorsque le temps du minuteur est écoulé.

Prima di mettere in servizio i timer, il controllo va portato con il tasto ON/OFF nella modalità

Before using the timers the control must be taken to WAIT mode with the ON/OFF button.

Avant de mettre les minuteurs en service, le contrôle est positionné, par la touche ON/OFF, en mode

DE**ES****NL****PT****Dreifachstromkreis**

Die erste Betätigung aktiviert den zweiten Zwischenbereich.

Triple circuito

El primer accionamiento activa la segunda zona intermedia.

Drievoudig circuit

Met de eerste activering wordt de tweede overgangszone geactiveerd.

Triplo circuito

O primeiro accionamento activa a segunda zona intermédia.

Die zweite Betätigung aktiviert den dritten Außenbereich.

El segundo accionamiento activa la tercera zona externa.

Met de tweede activering wordt de derde externe zone geactiveerd.

O segundo accionamento activa a terceira zona externa.

Die dritte Betätigung deaktiviert den dritten Außenbereich.

El tercer accionamiento desactiva la tercera zona externa.

Met de derde activering wordt de derde externe zone gedeactiveerd.

O terceiro accionamento desactiva a terceira zona externa.

Die vierte Betätigung deaktiviert den zweiten Außenbereich.

El cuarto accionamiento desactiva la segunda zona externa.

Met de vierde activering wordt de tweede externe zone gedeactiveerd.

O quarto accionamento desactiva a segunda zona externa.

Timer-Funktion**Función Temporizador****Timer-Functie****Função Temporizador**

Das Funktionsmodul des Timers besteht aus max. 5 Timern. 4 Timer können den individuellen Kochfeldern zugeordnet werden und ein Timer hingegen ist von den Kochfeldern unabhängig und wird auch "Eieruhr" genannt. Die beiden Displays mit 7 Segmenten des jeweiligen Kochfelds dienen zur Anzeige der verbleibenden Zeit in Minuten, bis der Alarm des Timers ausgelöst wird. Die Leuchtdioden zeigen die verschiedenen Zuteilungen des Timers zu den Kochfeldern an. Die Leuchtdioden an den vier Ecken zeigen die Position der Kochfelder auf der Fläche an. Die fünfte Leuchtdiode, in der Mitte oben, wird dem fünften Kochfeld für das Warmhalten zugeordnet.

- Die sechste Leuchtdiode in der Mitte unten ist die "Eieruhr".

El módulo funcional del temporizador consiste en máximo 5 temporizadores. Es posible asignar 4 temporizadores a las zonas de cocción individuales y, en cambio, un temporizador es independiente de las zonas de cocción y recibe también el nombre de "egg temporizador". Los dos display de 7 segmentos de la respectiva zona de cocción sirven para la visualización del tiempo restante y sobrante en minutos, hasta que no salta la alarma del temporizador. Los LED indican las asignaciones distintas de los temporizadores a las zonas de cocción. Los LED en los cuatro ángulos indican la posición de las zonas de cocción en la placa. El quinto LED, situado en la parte superior central, se asigna a la quinta zona de cocción para la conservación en caliente

- el sexto LED, situado en la parte inferior central, es el "egg temporizador".

De functionele module van de timer bestaat uit max. 5 timers. Er kunnen 4 timers worden toegewezen aan de individuele kookzones, terwijl één timer onafhankelijk is van de kookzones en ook "egg timer" wordt genoemd. De twee displays met 7 segmenten van de betreffende kookzone dienen voor de weergave van de overblijvende en resterende tijd in minuten, totdat het alarm van de timer afgaat. De LED's geven de verschillende toewijzingen van de timers aan de kookzones aan. De LED's op de vier hoeken geven de positie van de kookzones op het vlak aan. De vijfde LED, centraal boven, wordt aan de vijfde kookzone toegewezen voor het warmhouden

- de zesde LED centraal onder is de "egg timer".

O módulo funcional do temporizador consiste em máx. 5 temporizadores. Podem ser atribuídos 4 temporizadores nas zonas de cozedura individuais e um temporizador, ao invés, é independente das zonas de cozedura e é chamado também "egg temporizador". Os dois display de 7 segmentos, da respectiva zona de cozedura, servem para a visualização do tempo restante e que sobrar em minutos, até quando não disparar o alarme do temporizador. Os Leds indicam as atribuições diferentes dos temporizadores nas zonas de cozedura. Os Leds, nos quatro cantos, indicam a posição das zonas de cozedura na placa. O quinto LED, no centro em cima, é atribuído à quinta zona de cozedura que mantém o aquecimento.

- o sexto LED no centro embaixo é o "egg temporizador".

Alle Timer sind Countdown-Timer. Der mögliche Eingabebereich bewegt sich zwischen 1 und 99 Minuten. Nach der Einstellung des Timers zählt dieser die Zeit rückwärts bis 0. Danach wird ein optisches und akustisches Alarmsignal ausgegeben. In der auf das Kochfeld bezogenen Modalität wird das zugehörige Kochfeld beim Ablauf des Timers automatisch abgeschaltet.

Todos los temporizadores funcionan como temporizador Count-Down. El intervalo de configuración posible oscila entre 1 y 99 minutos. Después de la configuración, el temporizador cuenta el tiempo hacia atrás hasta el 0. Luego se emite una señal de alarma óptica y acústica. En la modalidad referente a la zona de cocción, la zona de cocción correspondiente se apaga de forma automática cuando el temporizador termina de contar.

Alle timers zijn in Count-Down timer-uitvoering. Het mogelijke instelbereik ligt tussen 1 en 99 minuten. Na instelling van de timer telt deze de tijd achteruit tot 0. Daarna klinkt er een optisch en akoestisch alarmsignaal. In de modus die op de kookzone betrekking heeft, wordt de bijbehorende kookzone automatisch uitgeschakeld wanneer de tijd van de timer verstreken is.

Todos os temporizadores funcionam como temporizador Count-Down. O intervalo de programação possível oscila entre 1 e 99 minutos. Após a programação do temporizador, o mesmo conta o tempo regressivo até 0. Depois disso emite-se um sinal de alarme óptico e acústico. Na modalidade referida à zona de cozedura, a zona de cozedura correspondente apaga-se automaticamente quando o temporizador termina de contar.

Bevor die Timer in Betrieb genommen werden, wird die Kontrolle mit der Taste ON/OFF in die Wartemodalität

Antes de poner en marcha los temporizadores, el control se tiene que situar mediante la tecla ON/OFF en

Alvorens de timers in werking te stellen, wordt de besturing met de toets ON/OFF in de wachtmodus gebracht.

Antes de pôr a funcionar o temporizador, o controlo deve ser posicionado na

di attesa. Lo spegnimento del controllo disattiva i timer riferiti tutti zone di cottura mentre l'egg timer programmato continua a funzionare.

La precisione dei valori di timer impostati dipende dalla precisione dell'oscillatore Controller. Le versioni RHE senza LIN mostrano le tolleranze maggiori di worst case p.es. a 99 minuti + 10 minuti / - 3,5 minuti.

Selezione timer

- L'azionamento dei tasti più/meno del timer comporta contemporaneamente la selezione del timer desiderato. Ogni ulteriore azionamento allo stesso tempo, mantenendo premuto i due tasti per 1000ms (attenzione: azionamento permanente dopo 10s), comporta la commutazione al successivo timer. Punto di partenza è l'egg timer se in quel momento nessun altro timer è operativo; altrimenti si parte con il primo timer programmato. La sequenza è: egg timer, zona di cottura frontale sinistra, zona di cottura posteriore sinistra, zona di cottura posteriore destra, zona di cottura anteriore destra e poi di nuovo l'egg timer, ecc. I timer riferiti ad una zona di cottura possono venire selezionati solo quando la zona di cottura è attivata (livello di cottura > 0); le zone di cottura non attivate vengono tralasciate.
- Come optional può essere predisposto un tasto per la selezione del timer che offre maggiore facilità d'uso per la selezione del timer; questo è possibile però in modo limitato per variante Non è possibile per i modelli con configurazioni multiple di essere dotati da un lato di un selezionatore con il tasto più/meno e di un tasto per la selezione del timer con un'altra configurazione.

Switching off the control deactivates the timers related to all the cooking areas, whereas the programmed egg timer continues to function.

The precision of set timer values depends on the precision of the Controller oscillator. The RHE versions without LIN show the greatest worst-case tolerances, e.g. 99 minutes + 10 minutes / - 3.5 minutes.

Timer selection

- Depression of the plus/minus buttons simultaneously selects the desired timer. Any further activation at the same time, keeping both buttons depressed for 1000 ms (NB: permanent activation after 10 s), involves changeover to the subsequent timer. The point of departure is the egg timer, if no other timer is operational at that moment. Otherwise you set out with the first programmed timer. The sequence is: egg timer, front left cooking area, back left cooking area, back right cooking area, front right cooking area and then once more the egg timer etc. Timers related to a cooking area can be selected only when the latter is activated (cooking level > 0); deactivated cooking areas are ignored.
- An optional button is available for selection of the timer that offers greatest facility of use, but availability is limited to certain variants. Multiple configuration models cannot be equipped on the one hand with a selector and plus/minus buttons and on the other hand with a timer selection button with another configuration. It always depends on the variant. Changing from functioning with existing general or Choose&Assign

ATTENTE. L'estinzione del controllo disattiva le minuterie concernenti tutte le zone di cottura, tandis que le minuterie programmées continuent à fonctionner.

La précision des valeurs de minuterie programmées dépend de la précision de l'oscillateur du Contrôleur. Les versions RHE sans LIN font apparaître les plus grandes tolérances dans le pire des cas, par exemple à 99 minutes + 10 minutes / - 3,5 minutes.

Selection du minuteur

- L'actionnement des touches Plus/Moins de la minuterie entraîne simultanément la sélection du minuteur désiré. Tout actionnement ultérieur effectué en même temps, en maintenant la pression sur les deux touches pendant 1000 ms (attention: actionnement permanent au bout de 10 secondes), entraîne la commutation vers le minuteur suivant. Le point de départ est le minuteur sablier si, à ce moment-là, aucun autre minuteur n'est en service; sinon, l'on démarre à partir du premier minuteur programmé. La séquence est la suivante: le minuteur sablier, la zone de cuisson avant gauche, la zone de cuisson arrière gauche, la zone de cuisson arrière droite, la zone de cuisson avant droite, puis à nouveau le minuteur sablier; etc... Les minuteurs relatifs à une zone de cuisson ne peuvent être sélectionnés que lorsque la zone de cuisson est activée (niveau de cuisson > 0); les zones de cuisson non activées sont laissées de côté.
- En tant qu'option, pour la sélection de la minuterie, une touche présentant une plus grande facilité d'utilisation pour la sélection du minuteur peut être prévue; cependant, ceci n'est possible que de manière limitée à titre de variante. Il n'est pas possible pour les modèles à configurations multiples d'être équipés, d'une part, d'un sélecteur doté de la touche Plus/Moins et, d'autre part, d'une touche pour la

gebracht. Das Abschalten der Kontrolle deaktiviert die Timer bezogen auf alle Kochfelder, während die programmierte Eieruhr weiter funktioniert.

Die Präzision der eingegebenen Timerwerte hängt von der Präzision des Oszillators Controller ab. Die Versionen RHE ohne LIN zeigen die größten Worst-Case-Toleranzwerte z.B. bei 99 Minuten + 10 Minuten / - 3,5 Minuten.

Timer-wahl

- Die Betätigung der Plus-/Minustasten des Timers führt gleichzeitig zur Wahl des gewünschten Timers. Jede weitere gleichzeitige Betätigung führt, indem die beiden Tasten 1000ms lang (Achtung: Dauerbetätigung nach 10s) gedrückt gehalten werden, zum Umschalten auf den nächsten Timer. Ausgangspunkt ist die Eieruhr, wenn in diesem Moment kein anderer Timer operativ ist; ansonsten wird mit dem ersten programmierten Timer gestartet. Die Reihenfolge ist: Eieruhr, vorderes Kochfeld links, hinteres Kochfeld links, hinteres Kochfeld rechts, vorderes Kochfeld rechts und dann von Neuem die Eieruhr, etc.. Die auf ein Kochfeld bezogenen Timer können nur gewählt werden, wenn das Kochfeld aktiviert ist (Kochniveau > 0); die nicht aktivierten Kochfelder werden ausgelassen.
- Als Sonderzubehör kann eine Taste für die Wahl des Timers vorbereitet werden, die eine einfachere Verwendung der Wahl des Timers bietet; dies ist jedoch abhängig von der Variante beschränkt möglich. Für die Modelle mit Mehrfachkonfigurierung ist es nicht möglich auf der einen Seite mit einem Wahlschalter mit der Plus-/Minustaste ausgerüstet zu werden und mit einer Taste für die Wahl des Timers mit einer anderen

modalidad de espera. El apagado del control desactiva los temporizadores referentes a todas las zonas de cocción mientras el egg temporizador programado continúa funcionando.

La precisión de los valores de los temporizadores configurados depende de la precisión del oscilador Controller. Las versiones RHE sin LIN muestran las tolerancias mayores de worst case, por ejemplo a 99 minutos + 10 minutos / - 3,5 minutos.

Selección temporizador

- El accionamiento de las teclas más/menos del temporizador comporta la selección del temporizador deseado de forma contemporánea. Cada nuevo accionamiento al mismo tiempo, manteniendo pulsadas las dos teclas durante 1000ms (atención: accionamiento permanente después de 10s), comporta la conmutación al temporizador siguiente. El punto de origen es el egg temporizador si en ese momento no hay otros temporizadores operativos; de lo contrario se inicia con el primer temporizador programado. La secuencia es: egg temporizador; zona de cocción frontal izquierda, zona de cocción posterior izquierda, zona de cocción posterior derecha, zona de cocción anterior derecha y luego de nuevo el egg temporizador, etc. Los temporizadores referentes a una zona de cocción se pueden seleccionar sólo cuando la zona de cocción está activada (nivel de cocción > 0); las zonas de cocción no activadas se abandonan.*
- Es posible preparar una tecla de forma opcional para la selección del temporizador que ofrece mayor facilidad de utilización para la selección del temporizador; esto es posible pero de forma limitada por variante. No es posible para los modelos con configuraciones múltiples disponer por un lado de un seleccionador con la tecla más/menos y por el otro*

Door de uitschakeling van de besturing worden de timers met betrekking op alle kookzones gedeactiveerd, terwijl de geprogrammeerde egg timer blijft functioneren.

De precisie van de ingestelde timerwaarden hangt af van de precisie van de oscillator Controller. De versies RHE zonder LIN tonen de grootste toleranties van worst case bijv. bij 99 minuten + 10 minuten / - 3,5 minuten.

Selectie timer

- De activering van de plus/min-toetsen van de timer zorgt tegelijkertijd voor de selectie van de gewenste timer. Iedere andere gelijktijdige activering, waarbij de twee toetsen gedurende 1000ms worden ingedrukt (let op: activering permanent na 10s) brengt de omschakeling naar de volgende timer met zich mee. Beginpunt is de egg timer, als er op dat moment geen enkele andere timer operatief is; zoniet dan beginnen met de eerst geprogrammeerde timer. De volgorde is: egg timer, kookzone linksvoor, kookzone linksachter, kookzone rechtsachter, kookzone rechtsvoor en daarna weer de egg timer, etc. De timers met betrekking op een kookzone kunnen alleen worden geselecteerd wanneer de kookzone geactiveerd is (kookniveau > 0); de niet geactiveerde kookzones worden achterwege gelaten.
- Als optional kan er een toets voorbereid worden voor de selectie van de timer die het meest eenvoudig te gebruiken is voor de selectie van de timer; dit is echter op beperkte wijze per variant mogelijk. Het is niet mogelijk de modellen met meervoudige configuraties aan de ene kant uit te rusten met een selecteur met de plus/min-toets, en met een toets voor de selectie van de timer met een andere configuratie. Dit hangt altijd van de variant af. De

modalidade de espera mediante a tecla ON/OFF. O desligamento do controlo desactiva os temporizadores referidos a todas as zonas de cozedura enquanto que o "egg temporizador" programado continua a funcionar.

A exactidão dos valores de temporizador programados depende da exactidão do oscilador Controller. As versões RHE sem LIN mostram as tolerâncias maiores de worst case por ex.: em 99 minutos + 10 minutos / - 3,5 minutos.

Programação temporizador

- O accionamento das teclas Mais/Menos do temporizador comporta simultaneamente a programação do temporizador desejado. Cada novo accionamento ao mesmo tempo, mantendo pressionado os dois botões por 1000 ms (atenção: accionamento permanente após 10s), comporta a comutação para o sucessivo temporizador. O ponto de partida é o "egg temporizador", se naquele momento não houver nenhum outro temporizador operativo; em caso contrário, parte-se com o primeiro temporizador programado. A sequência é: "egg temporizador", zona de cozedura frontal esquerda, zona de cozedura traseira esquerda, zona de cozedura traseira direita, zona de cozedura dianteira à direita e depois de novo o "egg temporizador", etc. Os temporizadores referidos a uma zona de cozedura podem ser seleccionados só quando a zona de cozedura for activada (nível de cozedura > 0); as zonas de cozedura não activadas são deixadas de lado.*
- Como opção pode ser preparada uma tecla para a programação do temporizador que oferece maior facilidade de uso para a programação do temporizador; isto é possível porém de modo limitado por variante. Não é possível para os modelos com configurações múltiplas dispor por um lado de um seleccionador mediante a tecla mais/menos e*

Ciò dipende sempre dalla variante. Il cambiamento da un funzionamento con i comandi generali esistenti o con i comandi Choose&Assign a comandi per la selezione dei timer è arbitrario.

- Una spia di controllo di timer lampeggiante secondo lo schema 1 segnala che i valori dei display a 7 segmenti sono riferiti a questo timer. Pertanto l'operatore riconosce immediatamente, vedendo il LED lampeggiante del modulo del timer, quale orario di timer è visualizzato sul display a 7 segmenti.
- Se un LED di timer è acceso in modo statico, ciò indica, che il rispettivo timer è stato programmato e che il suo countdown è in corso, ma che il tempo attualmente non viene visualizzato sul display a 7 segmenti.
- Sui display a 7 segmenti di un timer fino ad ora non programmato, viene visualizzato staticamente il simbolo "00" con spia di controllo del timer lampeggiante. Con un timer già programmato, viene visualizzato il tempo residuo dei timer.
- Se 10 s (parametro) dopo la selezione di un timer non viene effettuata un'impostazione (display rimane su "00"), la selezione del timer viene cancellata. Se però uno o diversi altri timer sono stati azionati, il display commuta al timer con il valore di reset inferiore. Il valore viene visualizzato sul display a 7 segmenti ed il LED assegnato lampeggia come indicato sullo schema 1.
- Per evidenziare in modo chiaro che un timer è stato selezionato e che potrà essere gestito con i tasti più/meno, il punto decimale sul display del timer a 7 segmenti disposto a destra è staticamente illuminato.

controls to timer selection controls is arbitrary.

- The timer flashing warning light, as per diagram 1, indicates that the values of the 7 segment display refer to this timer. So the operator recognises immediately – seeing the flashing LED of the timer module – which timer countdown is shown on the 7 segment display.
- If a timer LED is lit in static mode this means that the relevant timer has been programmed and its countdown is under way but the time elapsed is not at the moment shown on the 7 segments display.
- On the 7 segment display of a timer not yet programmed the symbol "00" is shown in static mode, with the timer warning light flashing. For an already programmed timer the residual time is displayed.
- If 10 s (parameter) after selection of a timer there is no setting (display remains "00"), the timer selection is cancelled. If however one or more other timers have been activated the display switches to the timer with the lowest reset value. The value is shown on the 7 segment display and the assigned LED flashes as shown in diagram 1.
- To clearly highlight that a timer has been selected and that it may be handled with the plus/minus buttons, the decimal point on the 7 segment timer display at the right is lit in static mode.

selezione del minuteur ayant une configuration différente. Cela dépend toujours de la variante. Le passage d'un fonctionnement au moyen des commandes générales existantes, ou à l'aide des commandes Choose&Assign, aux commandes pour la sélection des minuteurs est arbitraire.

- Un voyant de contrôle de minuteur clignotant, comme le montre le schéma 1, indique que les valeurs des écrans à 7 segments se rapportent à ce minuteur. L'opérateur reconnaît donc immédiatement, en voyant la LED clignotante du module de la minuterie, l'horaire de quel minuteur est affiché sur l'écran à 7 segments.
- Si la LED d'un minuteur est allumée de façon statique, ceci indique que le minuteur correspondant a été programmé et que son compte à rebours est en cours, mais que le temps n'est pas affiché actuellement sur les écrans à 7 segments.
- Sur les écrans à 7 segments d'un minuteur non programmé jusqu'à présent, le symbole "00" est affiché de manière statique, tandis que le voyant de contrôle du minuteur est clignotant. Pour un minuteur déjà programmé, le temps restant des minuteurs est affiché.
- Si une programmation n'est pas effectuée (l'écran reste sur "00") au bout de 10 secondes (paramètre) après la sélection d'un minuteur, la sélection du minuteur est annulée. Cependant, si un ou plusieurs autres minuteurs ont été actionnés, l'écran commutera vers le minuteur ayant une valeur de reset inférieure. La valeur est affichée sur l'écran à 7 segments et la LED affectée clignote comme cela est indiqué sur le schéma 1.
- Pour faire apparaître de façon claire qu'un minuteur a été sélectionné et qu'il pourra être géré à l'aide des touches Plus/Moins, le point décimal situé sur l'écran de la minuterie à 7 segments placée à droite est allumé de manière statique.

Konfigurierung. Dies hängt immer von der Variante ab. Der Wechsel von einem Betrieb mit den bestehenden allgemeinen Steuerungen oder mit den Steuerungen Choose&Assign zu den Steuerungen für die Wahl der Timer ist beliebig.

- Eine entsprechend dem Schema 1 blinkende Timerkontrollleuchte zeigt an, dass die Werte des Displays mit 7 Segmenten sich auf diesen Timer beziehen. Daher erkennt der Bediener sofort, wenn er die blinkende Leuchtdiode des Timermoduls sieht, welche Timeruhrzeit auf dem Display mit 7 Segmenten angezeigt ist.
- Wenn eine Timerleuchtdiode statisch an ist, zeigt das an, dass der jeweilige Timer programmiert wurde und, dass sein Countdown läuft, aber dass die Zeit derzeit nicht auf dem Display mit 7 Segmenten angezeigt wird.
- Auf dem Display mit 7 Segmenten eines bisher nicht programmierten Timers wird statisch das Symbol "00" mit blinkender Kontrollleuchte des Timers angezeigt. Mit einem schon programmierten Timer wird die verbleibende Zeit der Timer angezeigt.
- Wenn 10 s (Parameter) nach der Wahl eines Timers keine Einstellung vorgenommen wird (Display bleibt auf "00"), wird die Wahl des Timers gelöscht. Wenn jedoch einer oder mehrere andere Timer betätigt worden sind, schaltet das Display auf den Timer mit dem niedrigeren Resetwert um. Der Wert wird auf dem Display mit 7 Segmenten angezeigt und die zugehörige Leuchtdiode blinkt wie auf dem Schema 1 angezeigt.
- Um klar anzuzeigen, dass ein Timer ausgewählt wurde und mit den Plus-/Minustasten gesteuert werden kann, ist die Dezimalstelle auf dem Display des Timers mit 7 Segmenten, rechts, statisch beleuchtet.

de una tecla para la selección del temporizador con otra configuración. Esto depende siempre de la variante. El cambio de un funcionamiento con los mandos generales existentes o con los mandos Choose&Assign a mandos para la selección de los temporizadores es arbitrario.

- *Un piloto de control del temporizador con luz intermitente según el esquema 1 señala que los valores de los display de 7 segmentos se refieren a este temporizador. Por lo tanto, el operador reconoce de forma inmediata, viendo el LED intermitente del módulo del temporizador, qué horario de temporizador se visualiza en el display de 7 segmentos.*
- *El hecho que un LED de temporizador esté encendido en modalidad estática indica que el temporizador respectivo se ha programado y que su countdown está en curso, pero que el tiempo actualmente no se visualiza en los display de 7 segmentos.*
- *En los display de 7 segmentos de un temporizador, hasta ahora no programado, se visualiza de forma estática el símbolo "00" con piloto de control del temporizador intermitente. Con un temporizador ya programado se visualiza el tiempo residuo de los temporizadores.*
- *Si 10 s (parámetro) después de la selección de un temporizador no se efectúa una configuración (el display permanece en "00"), la selección del temporizador se elimina. Pero si uno o diversos temporizadores se han accionado, el display conmuta al temporizador con el valor de reset inferior. El valor se visualiza en el display de 7 segmentos y el LED asignado parpadea tal como se indica en el esquema 1.*
- *Para destacar de forma clara que un temporizador se ha seleccionado y que podrá accionarse con las teclas más/menos, el punto decimal en el display del temporizador de 7 segmentos situado a la derecha se muestra estático e iluminado.*

verandering van een werking met de bestaande algemene bedieningen of met de bedieningen Choose&Assign in bedieningen voor de selectie van de timers is willekeurig.

- Een knipperend verklikkerlichtsignaal van de timer signaleert volgens schema 1 dat de waarden van de display met 7 segmenten betrekking hebben op deze timer. De bediener herkent dan ook meteen, als hij de knipperende LED van de timermodule ziet, welke tijmtijd er op het display met 7 segmenten wordt weergegeven.
- Als een timer-LED op statische wijze is ingeschakeld, duidt dat erop dat de betreffende timer geprogrammeerd is en dat het aftellen bezig is, maar dat de tijd nu niet op het display met 7 segmenten wordt weergegeven.
- Op de displays met 7 segmenten van een tot nu toe niet geprogrammeerde timer, wordt statisch het symbool "00" weergegeven met knipperend verklikkerlichtsignaal van de timer. Met een reeds geprogrammeerde timer wordt de resterende tijd van de timers weergegeven.
- Als er 10 sec. (parameter) na de selectie van een timer geen instelling wordt uitgevoerd (display blijft op "00"), wordt de selectie van de timer gewist. Als er echter één of meerdere andere timers zijn geactiveerd, schakelt het display over naar de timer met de laagste resetwaarde. De waarde wordt weergegeven op het display met 7 segmenten en de toegewezen LED knippert zoals aangegeven in schema 1.
- Om duidelijk te laten zien dat een timer geselecteerd is, en met de plus/min-toetsen beheerd kan worden, is het decimale punt op het display van de timer met 7 segmenten aan de rechterkant, statisch verlicht.

por outro de uma tecla para a programação do temporizador com outra configuração. Isto depende sempre da variante. A mudança de um funcionamento com os comandos gerais existentes ou com os comandos Choose&Assign de comandos para a programação dos temporizadores é arbitrário.

- *Uma luz piloto de controlo de temporizador intermitente de acordo com o esquema 1 assinala que os valores dos displays de 7 segmentos referem-se a este temporizador. Portanto, o operador reconhece imediatamente, vendo o LED intermitente do módulo do temporizador, qual horário de temporizador se visualiza no display com 7 segmentos.*
- *Se um LED de temporizador estiver aceso de modo estático, isto indica que o respectivo temporizador foi programado e que o seu countdown está em curso, mas que o tempo actualmente não se visualiza nos displays com 7 segmentos.*
- *Nos displays de 7 segmentos de um temporizador até agora não programado, visualiza-se estaticamente o símbolo "00" com luz piloto de controlo do temporizador intermitente. Com um temporizador já programado, visualiza-se o tempo residual dos temporizadores.*
- *Se 10 s (parâmetro) após a programação de um temporizador não for efectuada uma programação (display permanece em "00"), a programação do temporizador é cancelada. Porém, se um ou vários outros temporizadores tiverem sido accionados, o display conmuta para o temporizador com o valor de reset inferior. Visualiza-se o valor no display de 7 segmentos e o LED atribuído pisca como indicado no esquema 1.*
- *Para evidenciar de modo claro que um temporizador foi seleccionado e que poderá ser gerido com as teclas mais/menos, o ponto decimal no display do temporizador de 7 segmentos disposto à direita é estaticamente*

Impostazione del valore del timer

- *In seguito alla selezione del timer avvenuta, la spia di controllo assegnato lampeggia come sopra descritto. Con i tasti Più/Meno è possibile impostare il tempo di count down del timer desiderato.*
- *Iniziando con il tasto Più, il primo valore visualizzato salta su "01" e aumenta in passi da 1 fino a un massimo di "99" (finecorsa in atto).*
- *Iniziando con il tasto Meno, il valore visualizzato sull'indicazione salta su, 30" e diminuisce in passi da 1 fino allo "01" (prima battuta in basso, al suo raggiungimento segnale acustico bip).*
- *Per raggiungere lo "00", occorre prima rilasciare il tasto Meno e poi riattivarlo. Azionando ulteriormente il tasto Meno, la visualizzazione "00" non verrà modificata (secondo finecorsa in basso). L'impostazione può avvenire anche tramite azionamenti permanenti dei tasti Più o Meno o tramite azionamenti singoli (battere: azionamento tasto, rilascio, azionamento, rilascio, ecc.).*
- *In caso di azionamento permanente del tasto, si verifica un'accelerazione automatica della velocità di regolazione, vale a dire che il tempo tra un passo e quello successivo si riduce, finché il tasto rimane premuto.*
- *Un timer parte in generale con il count down, se quest'ultimo è stato programmato con dei valori non uguali a 0. Esempio: il timer parte con il rilascio del tasto Più dopo aver impostato il valore timer "01".*
- *Le impostazioni di timer sono prioritarie rispetto alla delimitazione del tempo di servizio in presenza di impostazioni alte di gradi di cottura.*

Setting timer value

- following selection of the timer, the assigned warning light flashes as described above. The countdown time for the desired timer can be set with the Plus/Minus buttons.
- Beginning with the Plus button the first displayed value goes to "01" and increases in steps of 1 to a maximum of "99" (end of run).
- Beginning with the Minus button the value displayed rises to 30" and diminishes in steps of 1 until "01" (lowest key-in, signalled by a beep).
- To arrive at "00" you must first release the Minus button then reactivate it. On further activation of the Minus button the display "00" will not be modified (second lowest end of run). Setting may also be carried out by permanent depression of the Plus and Minus buttons or individual activations (key: button depression, release, depression, release etc.).
- In the case of permanent activation of the button there will be an automatic acceleration of adjustment speed, meaning that the time between one step and the next will be reduced as long as the button is kept depressed.
- Generally a timer sets off with the countdown if the latter has been programmed with values not equal to 0. Example: the timer starts with release of the Plus button after having set timer value "01".
- The timer settings take priority over service time delimitations in the presence of high cooking level settings.

Programmation de la valeur du minuteur

- *À la suite de la sélection effective du minuteur, le voyant de contrôle affecté clignote comme décrit plus haut. Au moyen des touches Plus/Moins, il est possible de programmer le temps du compte à rebours du minuteur souhaité.*
- *Si l'on démarre à l'aide de la touche Plus, la première valeur affichée saute sur "01" et augmente par paliers de 1 jusqu'à un maximum de "99" (activation du seuil limite).*
- *Si l'on démarre à l'aide de la touche Moins, la valeur affichée sur l'indication saute sur "30" et diminue par paliers de 1 jusqu'à "01" (premier niveau inférieur: lorsqu'il est atteint, signal sonore "bip").*
- *Pour atteindre le "00", il faut d'abord relâcher la touche Moins et ensuite la réactionner. Si l'on actionne ultérieurement la touche Moins, l'affichage "00" ne sera pas modifié (étant donné qu'il s'agit du seuil inférieur). La programmation peut également avoir lieu au moyen d'actionnements permanents des touches Plus ou Moins ou à l'aide d'actionnements individuels (procédure à suivre: actionnement de la touche, relâchement, actionnement, relâchement, etc...).*
- *Dans le cas d'un actionnement permanent de la touche, une accélération automatique de la vitesse de réglage se produit, c'est-à-dire que le temps entre un palier et le palier suivant se réduit tant que la pression est maintenue sur la touche.*
- *Un minuteur démarre, en général, par le compte à rebours, si ce dernier a été programmé avec des valeurs non égales à 0. Par exemple: le minuteur démarre par le relâchement de la touche Plus, après avoir programmé la valeur de minuterie "01".*
- *Les programmations de la minuterie sont prioritaires par rapport à la délimitation du temps de service lorsqu'on est en présence de paramètres élevés du degré de cuisson.*

Eingabe des timerwerts

- Im Anschluss an die erfolgte Wahl des Timers, blinkt die zugeteilte Kontrollleuchte wie oben beschrieben. Mit den Plus-/Minustasten ist es möglich, den Zeit-Countdown des gewünschten Timers einzustellen.
- Beginnt man mit der Plustaste, springt der erste angezeigte Wert auf "01" und nimmt in 1er-Schritten bis zu einem Maximum von "99" zu (bestehender Endanschlag).
- Beginnt man mit der Minustaste, springt der auf der Anzeige angezeigte Wert auf "30" und nimmt in 1er-Schritten bis zu "01" ab (erster Anschlag unten, bei seinem Erreichen akustisches Piepsignal).
- Um "00" zu erreichen, muss man zuerst die Minustaste loslassen und sie dann wieder aktivieren. Betätigt man die Minustaste wieder, wird die Anzeige "00" nicht verändert (zweiter Endanschlag unten). Die Einstellung kann auch mittels permanenter Betätigungen der Plus- oder Minustasten oder mittels einzelner Betätigungen erfolgen (tippen: Betätigung Taste, Loslassen, Betätigung, Loslassen, etc.).
- Bei permanenter Betätigung der Taste tritt eine automatische Beschleunigung der Einstellgeschwindigkeit auf, d. h., dass die Zeit zwischen einem Schritt und dem nächsten sich reduziert, solange die Taste gedrückt bleibt.
- Ein Timer beginnt im Allgemeinen mit dem Countdown, wenn letzterer mit Werten programmiert wurde, die nicht gleich Null sind. Beispiel: Der Timer startet mit dem Loslassen der Plustaste, nachdem der Timer-Wert "01" eingestellt wurde.
- Die Timer-Einstellungen haben Vorrang vor der Beschränkung der Betriebszeit bei hohen Kochgradeinstellungen.

Configuración del valor del temporizador

- *Después de la selección del temporizador, el piloto de control asignado parpadea tal como se ha descrito anteriormente. Con las teclas Más/Menos es posible configurar el tiempo de count down del temporizador deseado.*
- *Iniiciando con la tecla Más, el primer valor visualizado pasa a "01" y aumenta con pasos de 1 hasta un máximo de "99" (final de recorrido activado).*
- *Iniiciando con la tecla Menos, el valor visualizado en la indicación salta hasta "30" y disminuye con pasos de 1 hasta el "01" (primer tope inferior, cuando lo alcanza se produce una señal acústica bip).*
- *Para llegar al "00" es necesario soltar primero la tecla Menos y luego reactivarla. Accionando ulteriormente la tecla Menos, la visualización "00" no se modificará (segundo final de recorrido inferior). La configuración se puede efectuar también mediante accionamientos permanentes de las teclas Más o Menos o mediante accionamientos individuales (seleccionar: accionamiento tecla, desactivación, accionamiento, desactivación, etc.).*
- *En caso de accionamiento permanente de la tecla, se verifica una aceleración automática de la velocidad de regulación, es decir, que el tiempo entre un paso y el sucesivo se reducirá mientras la tecla permanezca pulsada.*
- *Un temporizador normalmente se pone en marcha con el count down si se ha programado con valores distintos de 0. Ejemplo: el temporizador se pone en marcha cuando se suelta la tecla Más después de haber configurado el valor del temporizador en "01".*
- *Las configuraciones del temporizador son prioritarias respecto a la delimitación del tiempo de funcionamiento en presencia de configuraciones de niveles altos de cocción.*

Instelling van de timerwaarde

- Nadat de timer is geselecteerd, knippert het toegevoegde verknikkerlichtsignaal zoals hierboven beschreven. Met de toetsen Plus/Min is het mogelijk de countdown-tijd van de gewenste timer in te stellen.
 - Beginnend met de Plus-toets, springt de eerste weergegeven waarde op "01" om in stappen van 1 toe te nemen tot een maximum van "99" (geldige eindaanslag).
 - Beginnend met de Min-toets, springt de waarde weergegeven op de aanduiding op "30" om in stappen van 1 af te nemen tot "01" (eerste aanslag onder, bij bereiken akoestisch beepsignaal).
- Om de "00" te bereiken, dient u eerst de Min-toets los te laten om deze daarna te heractiveren. Door nog een keer op de Min-toets te drukken, wordt de weergave "00" niet gewijzigd (tweede eindaanslag onder). De instelling kan ook gebeuren door permanente activeringen van de toetsen Plus of Min door middel van afzonderlijke activeringen (tikken: activering toets, loslaten, activering, loslaten, etc.).
- In geval van permanente activering van de toets, wordt er een automatische versnelling waargenomen van de afstelnelheid, dat wil zeggen de tijd die verstrijkt tussen een stap en de daaropvolgende wordt verlaagd, zo lang de toets blijft ingedrukt.
 - Een timer start over het algemeen met de countdown, als deze is geprogrammeerd met waarden die niet gelijk zijn aan 0. Voorbeeld: de timer start bij het loslaten van de Plus-toets nadat de timerwaarde "01" is ingesteld.
 - De instellingen van de timer hebben voorrang op de afbakening van de werkingstijd in aanwezigheid van instellingen van hoge kookniveaus.

iluminado.

Programação do valor do temporizador

- *Após a programação do temporizador, a luz piloto de controlo designada pisca como acima descrito. Com as teclas mais/menos é possível programar o tempo de count down do temporizador desejado.*
- *Começando mediante a tecla "Mais", o primeiro valor visualizado pula para "01" e aumenta em passos de 1 até um máximo de "99" (fim de curso em acto).*
- *Começando mediante a tecla "Menos", o valor visualizado na indicação pula para "30" e diminui em passos de 1 até "01" (primeiro tope inferior, ao alcançá-lo emite-se um sinal acústico bip).*
- *Para alcançar o "00", é necessário antes desactivar a tecla "Menos" e depois reactivá-la. Ao accionar novamente a tecla "Menos", a visualização "00" não será modificada (segundo fim de curso inferior). A programação pode-se realizar também através de accionamentos permanentes das teclas "Mais" ou "Menos" ou através de accionamentos únicos (programar: accionamento da tecla, desactivação, accionamento, desactivação, etc.).*
- *Em caso de accionamento permanente da tecla, realiza-se uma aceleração automática da velocidade de regulação, quer dizer que o tempo entre um passo e o sucessivo se reduz, até que a tecla permanecesse pressionada.*
- *Um temporizador parte em geral com o count down, se este último tiver sido programado com valores diferentes de 0. Por exemplo: o temporizador parte ao desactivar a tecla "Mais" após ter programado o valor temporizador "01".*
- *As programações de temporizador são prioritárias em relação à delimitação do tempo de serviço em presença*

Scadere del timer/allarme del timer e conferma

- Una volta scaduto il tempo impostato di un timer, scatta l'allarme del timer; la zona di cottura eventualmente assegnata viene subito spenta.
- L'indicazione di visualizzazione livello di cottura "0" lampeggia in alternanza con il simbolo "H", in presenza di calore residuo.
- Il display a 7 segmenti del timer indica "0" in conformità allo schema 1. Il tLED corrispondente al timer s'illumina anch'esso in conformità allo schema 1.
- Se viene assegnato un timer oltre allo scadere del timer (lo stesso o un altro), la selezione viene cancellata.
- Gli allarmi di timer sono prioritari. Se al momento dello scadere di un timer l'utente dovesse introdurre dei dati, l'attuale attivazione di tasti verrà usata per la conferma dell'allarme.
- Viene attivato il segnale acustico di allarme (cicalino).
- La segnalazione dell'allarme dura al massimo 2 minuti, se l'utente non interviene prima.
- Al termine dei 2 minuti o azionando un tasto qualsiasi, la segnalazione dell'allarme viene sospesa. Il segnale acustico (cicalino) nonché la spia di controllo del timer vengono disattivati.
- Se la conferma dell'allarme avviene mediante pressione di un tasto, il segnale acustico (cicalino) viene disattivato subito e viene emesso un bip di conferma tasti. A seconda del momento della conferma, il segnale di conferma potrebbe coincidere con il segnale acustico di allarme. In caso di conferma allarme mediante azionamento tasto, la vera funzione dei tasti non verrà eseguita. Per attivare la funzione dei tasti, è necessario rilasciare i tasti

Time expiry/timer alarm and confirmation

- When the set time has expired the timer alarm is triggered and any assigned cooking area is switched off immediately.
- The cooking level display indication "0" flashes in alternation with the symbol "H" in the case of latent heat.
- The 7 segment timer display indicates "0" in conformity with diagram 1. The LED corresponding to the timer also lights up in conformity with diagram 1.
- If a timer is assigned beyond expiry of the time (the same timer or another) selection is cancelled.
- Timer alarms take priority. If on expiry of the time the user should enter data, the current activation of the buttons will be used in order to confirm the alarm.
- The sound signal is activated (beeper).
- The signal lasts for a maximum of 2 minutes if the user does not intervene first.
- After 2 minutes or after pressing any button the signal is interrupted. Both the sound and visual signals of the timer are deactivated.
- If confirmation of the alarm takes place by pressing a button, the sound signal is deactivated immediately and a button confirmation beep is emitted. Depending on the moment of confirmation, the signal of confirmation could coincide with the alarm sound signal. In the case of alarm confirmation by means of pressing a button, the actual function of the buttons will not be carried out. To activate button function they must be released and then reactivated.
- Exception: ON/OFF button: in the case of alarm confirmation by

Expiration du minuteur / alarme du minuteur et validation

- Une fois que le temps programmé d'un minuteur s'est écoulé, l'alarme du minuteur se déclenche; la zone de cuisson éventuellement affectée est immédiatement éteinte.
- L'indication d'affichage du niveau de cuisson "0" clignote en alternance avec le symbole "H", s'il y a présence d'une chaleur résiduelle.
- L'écran à 7 segments du minuteur indique "0" conformément au schéma 1. La LED correspondant au minuteur s'éclaire également, conformément au schéma 1.
- Si un minuteur est affecté au-delà de l'expiration du minuteur (le même ou un autre), la sélection est annulée.
- Les alarmes de minuterie sont prioritaires. Si l'utilisateur doit introduire des données au moment de l'expiration d'un minuteur, l'activation en cours des touches sera utilisée pour la validation de l'alarme.
- Le signal sonore d'alarme est activé (buzzer).
- L'indication sonore de l'alarme dure au maximum 2 minutes, si l'utilisateur n'est pas intervenu avant.
- Au bout de ces 2 minutes ou en actionnant une quelconque touche, l'indication sonore de l'alarme est suspendue. Le signal sonore (buzzer) ainsi que le voyant de contrôle du minuteur sont désactivés.
- Si la validation de l'alarme a lieu par la pression d'une touche, le signal sonore (buzzer) est immédiatement désactivé et un bip de validation des touches est émis. En fonction du moment de la validation, il est possible que le signal de validation coïncide avec le signal sonore d'alarme. Dans le cas d'une validation de l'alarme par l'actionnement d'une touche, La véritable fonction des touches ne sera pas exercée. Pour activer la fonction des

Ablauf des Timers /alarm des timers und bestätigung

- Sobald die eingestellte Zeit eines Timers abgelaufen ist, wird der Alarm des Timers ausgelöst; das eventuell zugeleitete Kochfeld wird sofort abgeschaltet.
- Die Angabe der Anzeige des Kochniveaus "0" blinkt abwechselnd mit dem Symbol "H", bei Vorhandensein von Resthitze.
- Das Display mit 7 Segmenten des Timers zeigt in Übereinstimmung mit dem Schema 1 "0" an. Die dem Timer entsprechende Leuchtdiode geht auch in Übereinstimmung mit dem Schema 1 an.
- Wenn ein Timer über den Ablauf des Timers (desselben oder eines anderen) hinaus zugeleitet wird, wird die Wahl gelöscht.
- Die Alarmer des Timers haben Vorrang. Wenn der Verwender beim Ablauf eines Timers Daten eingeben sollte, wird die derzeitige Aktivierung der Tasten für die Bestätigung des Alarms verwendet.
- Das akustische Alarmsignal wird aktiviert (Summer).
- Die Alarmanzeige dauert höchstens 2 Minuten, wenn der Verwender nicht vorher eingreift.
- Wenn die 2 Minuten vorbei sind oder irgendeine Taste betätigt wird, wird das Alarmsignal unterbrochen. Das akustische Signal (Summer) sowie die Kontrollleuchte des Timers werden deaktiviert.
- Wenn die Bestätigung des Alarms durch Drücken einer Taste erfolgt, wird das akustische Signal (Summer) sofort deaktiviert und es ist ein Piepton der Bestätigung der Tasten zu hören. Je nach dem Moment der Bestätigung könnte das Bestätigungssignal mit dem akustischen Alarmsignal übereinstimmen. Bei Alarmbestätigung durch Betätigung der Taste, wird die echte Funktion der Tasten nicht ausgeführt. Um die Funktion

Tiempo del temporizador/ alarma del temporizador y confirmación

- *Quando el tiempo configurado de un temporizador ha terminado, salta la alarma del temporizador; la zona de cocción eventualmente asignada se apaga enseguida.*
- *la indicación de visualización del nivel de cocción "0" parpadea alternando con el símbolo "H", en presencia de calor residual.*
- *El display de 7 segmentos del temporizador indica "0" según el esquema 1. El tLED correspondiente al temporizador se ilumina también según el esquema 1.*
- *Si se asigna un temporizador más allá del final del temporizador (el mismo u otro), la selección se elimina.*
- *Las alarmas de temporizador son prioritarias. Si cuando está porterminar un temporizador el usuario tuviera que introducir datos, la actual activación de teclas se utilizará para la confirmación de la alarma.*
- *Se activa la señal acústica de alarma (zumbador).*
- *El aviso de la alarma dura 2 minutos como máximo si el usuario no interviene antes.*
- *Al final de los 2 minutos o accionando una tecla cualquiera, el aviso de la alarma se detiene. La señal acústica (zumbador) y el piloto de control del temporizador se desactivan.*
- *Si la confirmación de la alarma se produce mediante la pulsación de una tecla, la señal acústica (zumbador) se desactiva enseguida y se emite un bip de confirmación de las teclas. Según el momento de la confirmación, la señal de confirmación podría coincidir con la señal acústica de alarma. En caso de confirmación de la alarma mediante el accionamiento de una tecla, la verdadera función de las teclas no se ejecutará. Para activar la función de las teclas es necesario soltar las teclas para reactivarlas luego.*

Aflopen timer/timeralarm en bevestiging

- Als de ingestelde tijd van een timer eenmaal verlopen is, gaat het alarm van de timer af; de eventueel toegewezen kookzone wordt onmiddellijk uitgeschakeld.
- De aanduiding voor weergave van kookniveau "0" knippert afwisselend met het symbool "H", bij aanwezigheid van restwarmte.
- Het display met 7 segmenten van de timer geeft "0" aan overeenkomstig schema 1. De tLED die overeenkomt met de timer licht ook op overeenkomstig schema 1.
- Als er een timer wordt toegewezen na het aflopen van de timer (dezelfde of een andere), wordt de selectie gewist.
- De alarmen van de timer hebben voorrang. Mocht de gebruiker op het moment van het aflopen van een timer gegevens invoeren, dan wordt de huidige activering van de toetsen gebruikt voor de bevestiging van het alarm.
- Het akoestische alarmsignaal wordt geactiveerd (piepend geluid).
- De signalering van het alarm duurt maximaal 2 minuten, als de gebruiker niet eerder ingrijpt.
- Aan het einde van de 2 minuten of door te drukken op een willekeurige toets, wordt de signalering van het alarm stopgezet. Het akoestische signaal (piepend geluid) alsook het verklikkerlichtsignaal van de timer worden gedeactiveerd.
- Als de bevestiging van het alarm plaatsvindt door te drukken op een toets, wordt het akoestische signaal (piepend geluid) meteen gedeactiveerd en klinkt er een bevestigingsbeep voor de toetsen. Al naargelang het moment van de bevestiging kan het bevestigingssignaal samenvallen met het akoestische alarmsignaal. In geval van alarmbevestiging door middel van toetsactivering, wordt de werkelijke functie van de toetsen niet uitgevoerd. Om de functie van de toetsen te activeren, is

de programações altos níveis de cozedura.

Término do tempo do temporizador/alarma do temporizador e confirmação

- *Após o término do tempo programado de um temporizador, dispara o alarme do temporizador; a zona de cozedura eventualmente designada logo se apaga.*
- *A indicação de visualização do nível de cozedura "0" pisca em alternância com o símbolo "H", em presença de calor residual.*
- *O display de 7 segmentos do temporizador indica "0" conforme o esquema 1. O tLED correspondente ao temporizador ilumina-se conforme o esquema 1.*
- *Se for atribuído um temporizador além do término do tempo do temporizador (o mesmo ou um outro), a programação é cancelada.*
- *Os alarmes de temporizador são prioritários. Se, no momento do término de tempo de um temporizador o utilizador introduzir alguns dados, a actual activação de botões será usada para a confirmação do alarme.*
- *Activa-se o sinal acústico de alarme (campainha).*
- *A sinalização do alarme dura no máximo 2 minutos, se o utilizador não intervir antes.*
- *Após os 2 minutos ou ao accionar uma tecla qualquer, a sinalização do alarme é suspensa. O sinal acústico (campainha) como também a luz piloto de controlo do temporizador desactivam-se.*
- *Se a confirmação do alarme for feita pressionando uma tecla, o sinal acústico (campainha) desactiva-se logo e emite-se um bip de confirmação das teclas. Conforme o momento da confirmação, o sinal de confirmação poderia coincidir com o sinal acústico de alarme. Em caso de confirmação do alarme, mediante o accionamento de uma tecla, a verdadeira função das teclas não se efectuará. Para*

per poi riattivarti.

- **Eccezione:** *tasto ON/OFF: in caso di conferma dell'allarme attraverso il tasto ON/OFF, 300 ms dopo l'attivazione verrà eseguita la disattivazione dei segnali di allarme. Se successivamente il tasto rimane attivato, il controllo commuta dopo un totale di 1 s nella modalità di OFF.*
- *Se il controllo si trovava nella modalità di OFF (sveglia), allo scadere del timer il controllo rimane nella modalità di OFF. E' possibile solo la conferma dell'allarme.*

Spegnimento del timer/ Modifica delle impostazioni del timer

- *E' possibile modificare il valore impostato del timer, nella modalità di attesa o attiva, in ogni momento dopo selezione avvenuto, ovv. direttamente nella modalità di sveglia, attivando il tasto Più o Meno.*
- *E' possibile spegnere il timer, portandolo sul valore "00" premendo il tasto Meno o premendo un'unica volta contemporaneamente i tasti Più e Meno.*
- *I timer collegati alle zone di cottura vengono disattivati quando lo stato di cottura della zona di cottura assegnata viene portato a 0.*

Bloccaggio /attivazione Key Lock

 L'azionamento del tasto Key-Lock nella modalità di attesa o attiva, comporta il bloccaggio della tastiera; la spia di controllo Key-Lock si illumina in modo statico. E' necessario osservare i tempi per l'azionamento del tasto Key-Lock. Il controllo continua a lavorare nella modalità precedentemente impostata, ma non può più essere comandato da altri tasti, tranne che dal tasto Key-Lock o dal tasto ON/OFF. Tutti i tasti bloccati non vengono

means of the ON/OFF button, the alarm signals will be deactivated 300 ms after activation. If the button remains activated subsequently, the control will switch to OFF mode after a total of 1 s.

- If the control was in the OFF mode (alarm clock), on expiry of the time the control will remain in the OFF mode. Only alarm confirmation is possible.

Switching off the timer/ Modification of timer settings

- The set value of the timer can be modified, in WAIT or ACTIVE mode, at any time after selection has been effected, which is to say directly in the alarm clock mode by activating the Plus or Minus button.
- The timer can be switched off by taking it to the "00" value, pressing the Minus button or simultaneously pressing the Plus and Minus buttons once.
- Timers connected to the cooking areas are deactivated when the cooking level in the assigned cooking area is taken to 0.

Key lock locking/ activation

Pressing the Key-Lock button in WAIT or ACTIVE mode locks the keyboard. The Key-Lock warning light comes on in static mode. The time schedule must be observed for activating the Key-Lock button. The control goes on working in the previously set mode but cannot be controlled with buttons other than the Key-Lock or ON/OFF buttons. All the locked buttons are not commanded by the control with regard to continuous activation.

touches, il est nécessaire de relâcher les touches et de les réactionner ensuite.

- **Exception – touche ON/OFF:** *en cas de validation de l'allarme à l'aide de la touche ON/OFF, la désactivation des signaux d'allarme s'effectuera 300 ms après l'activation de la touche. Si la touche reste activée par la suite, le contrôle commute, au bout de 1 seconde, vers le mode OFF.*
- *Si le contrôle se trouvait en mode OFF (veille), à l'expiration du minuteur, le contrôle demeure en mode OFF. Seule la validation de l'allarme est possible.*

Extinction du minuteur/ modification des programmations du minuteur

- *Il est possible de modifier la valeur programmée du minuteur en mode ATTENTE ou ACTIVATION, à tout moment après que la sélection ait eu lieu, ou bien directement en mode veille, en actionnant la touche Plus ou Moins.*
- *Il est possible d'éteindre le minuteur en le ramenant à la valeur "00", ceci en appuyant sur la touche Moins ou en appuyant une seule fois, de façon simultanée, sur les touches Plus et Moins.*
- *Les minuteurs connectés aux zones de cuisson sont désactivés lorsque l'état de la cuisson relatif à la zone de cuisson affectée est ramené à 0.*

Verrouillage / activation par la key-lock (touche de verrouillage)

L'azionamento de la touche Key-Lock (verrouillage), en mode ATTENTE ou ACTIVATION, entraîne le verrouillage du clavier; le voyant de contrôle de la touche Key-Lock s'éclaire de manière statique. Il est nécessaire de respecter les temps requis pour l'azionement de la touche Key-Lock. Le contrôle continue à travailler dans le cadre du mode précédemment programmé, mais il ne peut plus être commandé à l'aide d'autres touches, à l'exception de la touche Key-Lock ou de la touche ON/OFF.

der Tasten auszuführen, ist es nötig, die Tasten loszulassen, um sie danach wieder zu aktivieren.

- Ausnahme Taste ON/OFF: Bei Bestätigung des Alarms mittels der Taste ON/OFF, erfolgt 300 ms nach der Aktivierung die Deaktivierung der Alarmsignale. Wenn die Taste danach aktiviert bleibt, schaltet die Kontrolle nach insgesamt 1 s in die Modalität OFF um.
- Wenn sich die Kontrolle in der Modalität OFF (Wecker) befand, bleibt die Kontrolle nach dem Ablauf des Timers in der Modalität OFF. Es ist nur die Alarmbestätigung möglich.

- *La excepción es la tecla ON/OFF: en caso de confirmación de la alarma a través de la tecla ON/OFF, 300 ms después de la activación se llevará a cabo la desactivación de las señales de alarma. Si de forma sucesiva la tecla permanece activada, el control conmuta después un total de 1 s a la modalidad de OFF.*
- *Si el control se encontraba en la modalidad de OFF (despertador), cuando termina el tiempo del temporizador el control permanece en la modalidad de OFF. Es posible sólo la confirmación de la alarma.*

het noodzakelijk de toetsen los te laten en vervolgens opnieuw te activeren.

- Uitzondering: toets ON/OFF: in geval van alarmbevestiging door middel van de toets ON/OFF, wordt 300 ms na de activering de deactivering van de alarmsignalen uitgevoerd. Als de toets vervolgens geactiveerd blijft, gaat de besturing na een totaal van 1 sec. over op de OFF-modus.
- Als de besturing zich in de OFF-modus bevond (wekker), blijft de besturing na het aflopen van de timer in de OFF-modus. Alleen de bevestiging van het alarm is mogelijk.

activar a função das teclas, é necessário desactivar as teclas para depois reactivá-las.

- *Exceção: botão ON/OFF: em caso de confirmação do alarme através da tecla ON/OFF, 300 ms após a activação será realizada a desactivação dos sinais de alarme. Se sucessivamente a tecla permanecer activada, o controlo comuta após um total de 1 s na modalidade de OFF.*
- *Se o controlo estava na modalidade de OFF (despertador), no término do tempo do temporizador o controlo permanece na modalidade de OFF. É possível só a confirmação do alarme.*

Abzuschalten des timers/ änderung der einstellungen des timers

- Es ist möglich, den eingegebenen Timer-Wert in der Warte- oder Aktiv-Modalität, jeden Moment nach der erfolgten Wahl, zu ändern bzw. direkt in der Weckermodalität, indem die Plus- oder Minustaste betätigt wird.
- Es ist möglich, den Timer abzuschalten, indem man ihn auf den Wert "00" bringt, indem man die Minustaste drückt oder ein einziges Mal gleichzeitig die Plus- und Minustasten.
- Die mit den Kochfeldern verbundenen Timer werden deaktiviert, wenn der Kochzustand des zugeleiteten Kochfelds auf 0 gebracht wird.

Apagado del temporizador/ modificación de las configuraciones del temporizador

- *Es posible modificar el valor configurado del temporizador, en la modalidad de espera o activa, en cualquier momento después de haber efectuado la selección, o directamente en la modalidad de despertador, activando la tecla Más o Menos.*
- *Es posible apagar el temporizador, situarlo en el valor "00" pulsando la tecla Menos o pulsando una única vez contemporáneamente las teclas Más o Menos.*
- *Los temporizadores conectados con las zonas de cocción se desactivan cuando el estado de cocción de la zona de cocción asignada se sitúa en el 0.*

Uitschakeling van de timer/wijziging van de timerinstellingen

- Het is mogelijk de ingestelde waarde van de timer te wijzigen, in de wacht- of actieve modus, op ieder moment nadat de selectie heeft plaatsgevonden, ook direct in de wekkermodus, door te drukken op de Plus- of Min-toets.
- Het is mogelijk de timer uit te schakelen door de waarde ervan op "00" te zetten, door op de Min-toets te drukken of in één keer tegelijkertijd de Plus- en Min-toets in te drukken.
- De aan de kookzones verbonden timers worden gedeactiveerd wanneer de kookstatus van de toegewezen kookzone op 0 wordt gesteld.

Apagamento do temporizador/ modificação das programações do temporizador

- *É possível modificar o valor programado do temporizador, na modalidade de espera ou activa, em cada momento após a programação, obviamente directamente na modalidade de despertador, activando a tecla "Mais" ou "Menos".*
- *É possível desligar o temporizador, posicionando-o no valor "00" pressionando a tecla Menos ou pressionando uma única vez simultaneamente as teclas "Mais" e "Menos".*
- *Os temporizadores conectados às zonas de cozedura desactivam-se quando o estado de cozedura da zona de cozedura designada é levado para 0.*

Sperrung/aktivierung key lock

Die Betätigung der Taste Key-Lock in der Warte- oder Aktiv-Modalität führt zur Sperrung der Tastatur; die Kontrollleuchte Key-Lock geht statisch an. Es ist nötig, die Betätigungszeiten der Taste Key-Lock einzuhalten. Die Kontrolle arbeitet weiter in der vorher eingegebenen Modalität, kann aber nicht mehr von anderen Tasten gesteuert werden, außer von der Taste Key-Lock oder der Taste ON/OFF. Alle blockierten Tasten werden nicht

Bloqueo /activación key lock

El accionamiento de la tecla Key-Lock en la modalidad de espera o activa, comporta el bloqueo del teclado; el piloto de control Key-Lock se ilumina en modalidad estática. Es necesario observar los tiempos para el accionamiento de la tecla Key-Lock. El control continúa trabajando en la modalidad configurada precedentemente, pero no se puede controlar mediante otras teclas, sólo con la tecla Key-Lock o con la tecla ON/OFF. Todas las teclas

Blokkering/actief key lock

De activering van de toets Key-Lock in de wacht- of actieve modus, brengt de blokkering van het toetsenbord met zich mee; het verklikkerlichtsignaal Key-Lock wordt statisch verlicht. Het is noodzakelijk de activeringstijden van de toets Key-Lock in acht te nemen. De besturing blijft werken in de eerder ingestelde modus, maar kan niet door andere toetsen bestuurd worden, met uitzondering van de toets Key-Lock of de ON/OFF-toets. Alle geblokkeerde toetsen

Bloqueio /activação Key lock

O accionamento da tecla Key-Lock na modalidade de espera ou activa, causa o bloqueio das teclas; a luz piloto de controlo Key-Lock ilumina-se de modo estático. É necessário respeitar os tempos para o accionamento da tecla Key-Lock. O controlo continua a trabalhar na modalidade anteriormente programada, mas não pode mais ser comandado por outras teclas, excepto pela tecla Key-Lock ou

controllati dal controllo riguardo all'azionamento continuo. Lo spegnimento con il tasto ON/OFF è possibile anche in stato di bloccaggio. La funzione Key-Lock incl. spia di controllo è nuovamente attiva in caso di riaccensione (nella modalità di attesa 10 s), fino a quando verrà disattivata azionando nuovamente il tasto Key-Lock. L'attivazione/disattivazione della funzione Key-Lock nella modalità di OFF non è possibile. Se ci fossero in funzione dei timer programmati, i rispettivi allarmi di timer potranno essere confermati con l'azionamento di un tasto qualsiasi, senza dover precedentemente sbloccare il controllo.

Sbloccaggio/disattivazione Key Lock

Il nuovo azionamento del tasto Key-Lock nella modalità di attesa o attiva comporta lo sbloccaggio della tastiera e lo spegnimento della spia di controllo Key-Lock assegnata. Tutti i tasti sensore possono venire nuovamente azionati.



Funzione Pausa

Attivando il tasto pausa si congelano gli assorbimenti delle regolazioni impostate. La successiva attivazione fa ripartire le regolazioni precedentemente impostate.

Riscaldamento automatico (o funzione "heat-up")

Questa funzione facilita la cottura. Non è necessario essere presenti in modo permanente durante la cottura, il piano si riscalda automaticamente a piena potenza e ritorna poi al livello di potenza selezionato dopo un certo tempo (ved. tabella 1).

Attivare il riscaldamento automatico

1. Premere il tasto di selezione
- (2) relativo alla zona di cottura desiderata.

Switching off with the ON/OFF button is also possible in the locked state. The function Key-Lock, incl. control warning light, is again active in the case of switching on again (in WAIT mode 10 s) until it is deactivated by once more depressing the Key-Lock button. Activation/deactivation of the Key-Lock function is not possible in the OFF mode. If programmed timers should be in function, the respective timer alarms must be confirmed by depressing any button whatever, without having to unlock the control previously.

Key lock unlocking/ deactivation

The new activation of the Key-Lock button in the WAIT or ACTIVE mode involves the unlocking of the keyboard and the switching off of the assigned Key-Lock warning signal. All the sensor buttons can be once more activated.

Pause Function

Activating the pause button you freeze the absorptions of set adjustments. Subsequent activation triggers the adjustments set previously.

Automatic heating (or "heat-up" function)

This function facilitates cooking. You don't have to be there permanently during cooking. The hob heats up automatically to full power and then returns to the selected level after a certain time (see table 1).

Activating automatic heating

1. Press the selection button (2) for the desired cooking area.
2. Select power level 9 with the Minus button, then use

OFF. Toutes les touches bloquées ne sont pas contrôlées par le contrôle en ce qui concerne l'actionnement continu. L'extinction à l'aide de la touche ON/OFF est également possible en situation de verrouillage. La fonction Key-Lock, ainsi que le voyant de contrôle, sont à nouveau activés en cas de réallumage (10 secondes, en mode ATTENTE), jusqu'à ce qu'elle soit désactivée en actionnant à nouveau la touche Key-Lock.

L'activation/désactivation de la fonction Key-Lock en mode OFF n'est pas possible. Si des minuteurs programmés sont en service, les alarmes correspondantes de la minuterie pourront être validées en actionnant une touche quelconque, sans qu'il y ait besoin de déverrouiller auparavant le contrôle.

Déverrouillage / desactivation par la key-lock

Le nouvel actionnement de la touche Key-Lock, en mode ATTENTE ou ACTIVATION, entraîne le déverrouillage du clavier et l'extinction du voyant de contrôle de la Key-Lock affecté. Toutes les touches du capteur peuvent être de nouveau actionnées.

Fonction Pausa

Si l'on actionne la touche PAUSE, les enregistrements des réglages précédents sont gelés. L'activation ultérieure fait redémarrer les réglages précédemment programmés.

Réchauffage automatique (ou fonction "heat-up")

Cette fonction facilite la cuisson. Il n'est pas nécessaire d'être constamment présent au cours de la cuisson; le plan chauffe automatiquement à pleine puissance, puis il redescend au niveau de puissance sélectionné au bout d'un certain temps (voir tableau 1).

Activation du réchauffage automatique

1. Appuyer sur la touche de sélection (2) relative à la zone de cuisson désirée.
2. Sélectionner le niveau de puissance

von der Kontrolle bezüglich der Dauerbetätigung kontrolliert. Das Abschalten mit der Taste ON/OFF ist auch im Sperrzustand möglich. Die Funktion Key-Lock inkl. Kontrollleuchte ist beim Wiedereinschalten von Neuem aktiv (in der Wartemodalität 10 s), bis sie deaktiviert wird, indem von Neuem die Taste Key-Lock betätigt wird. Die Aktivierung/Deaktivierung der Funktion Key-Lock ist in der Modalität OFF nicht möglich. Wenn programmierte Timer in Betrieb wären, könnten die jeweiligen Timeralarme durch Betätigung einer beliebigen Taste bestätigt werden, ohne vorher die Kontrolle entsperren zu müssen.

Entsperrung/deaktivierung key lock

Die neue Betätigung der Taste Key-Lock in der Warte- oder Aktiv-Modalität führt zum Entsperrern der Tastatur und zum Abschalten der zugeteilten Kontrollleuchte Key-Lock. Alle Sensortasten können von Neuem betätigt werden.

Pausenfunktion

Aktiviert man die Pausentaste werden die Aufnahmen der eingegebenen Einstellungen eingefroren. Die nächste Aktivierung lässt die vorher eingegebenen Einstellungen wieder starten.

Automatisches aufheizen (oder "heat-up"-funktion)

Diese Funktion vereinfacht das Kochen. Man muss während des Kochens nicht dauernd anwesend sein; die Fläche heizt sich automatisch auf die volle Leistung auf und kehrt dann, nach einer gewissen Zeit (siehe Tabelle 1), auf das ausgewählte Leistungsniveau zurück.

Aktivierung des automatischen aufheizens

1. Die Auswahlaste (2) bezüglich des gewählten Kochfelds drücken.
2. Mit der Minustaste das Leistungsniveau 9 auswählen,

bloqueadas no están controladas por el control referente al accionamiento continuo. El apagado con la tecla ON/OFF es posible incluso en estado de bloqueo. La función Key-Lock, comprendido el piloto de control, se encuentra de nuevo activa en caso de que se encienda de nuevo (en la modalidad de espera 10 s) hasta que se desactiva accionando de nuevo la tecla Key-Lock. La activación/desactivación de la función Key-Lock en la modalidad de OFF no es posible. Se algunos temporizadores programados estuvieran funcionando, las alarmas de temporizador correspondientes se podrán confirmar con el accionamiento de una tecla cualquiera, sin tener que desbloquear previamente el control.

Desbloqueo/desactivación key lock

El nuevo accionamiento de la tecla Key-Lock en la modalidad de espera o activa comporta el desbloqueo del teclado y el apagado del piloto de control Key-Lock asignado. Todas las teclas sensores se pueden accionar de nuevo.

Función Pausa

Activando la tecla pausa se congelan las absorciones de las regulaciones configuradas. La sucesiva activación activa de nuevo las regulaciones configuradas.

Calentamiento automático (o función "heat-up")

Esta función facilita la cocción. No es necesario encontrarse presentes de forma permanente durante la cocción, la placa se calienta de forma automática a plena potencia y vuelve luego al nivel de potencia seleccionado después de un cierto tiempo (véase tabla 1).

Activar el calentamiento automático

1. Pulsar la tecla de selección (2) correspondiente a la zona de

worden niet gecontroleerd door de besturing wat de continue activering betreft. Uitschakeling van de ON/OFF-toets is ook mogelijk tijdens de blokkeringstoestand. De functie Key-Lock incl. verlikkerlichtsignaal is weer actief bij herinschakeling (in de wachtmodus 10 sec.), tot deze wordt gedeactiveerd door opnieuw de toets Key-Lock te activeren. De activering/deactivering van de functie Key-Lock in de OFF-modus is niet mogelijk. Mochten er geprogrammeerde timers in werking zijn, dan kunnen de betreffende timeralarmen worden bevestigd met de activering van een willekeurige toets, zonder eerst de besturing te hoeven deblokkeren.

Deblokkering/deactivering key lock

Het opnieuw activeren van de toets Key-Lock in de wacht- of actieve modus, brengt de deblokkering van het toetsenbord en de uitschakeling van het toegewezen verlikkerlichtsignaal Key-Lock met zich mee. Alle sensortoetsen kunnen opnieuw geactiveerd worden.

Pauze-Functie

Door de toets pauze te activeren, worden de absorpties van de ingestelde regelingen bevroren. Met de daaropvolgende activering worden de eerder ingestelde regelingen weer opgestart.

Automatische opwarming (of functie "heat-up")

Deze functie vereenvoudigt het koken. Het is niet noodzakelijk permanent aanwezig te zijn tijdens het koken; het vlak warmt zich automatisch op vol vermogen op en keert vervolgens na een bepaalde tijd terug naar het geselecteerde vermogensniveau (zie tabel 1).

De automatische opwarming activeren

1. Drukken op de selectietoets (2) met betrekking tot de gewenste kookzone.
2. Het vermogensniveau 9 selecteren

pela tecla ON/OFF. Todas as teclas bloqueadas não são controladas pelo controlo em relação ao accionamento continuo. É possível também realizar o apagamento mediante a tecla ON/OFF em estado de bloqueio. A função Key-Lock, incluída a luz piloto de controlo, é novamente activa em caso de novo acendimento (na modalidade de espera 10 s), até quando for desactivada ao accionar novamente a tecla Key-Lock. A activação/desactivação da função Key-Lock na modalidade de OFF não é possível. Se estivessem em função temporizadores programados, os respectivos alarmes de temporizador poderão ser confirmados com o accionamento de uma tecla qualquer, sem antes ter que desbloquear o controlo.

Desbloqueo/desactivación key lock

O novo accionamento da tecla Key-Lock na modalidade de espera ou activa causa o desbloqueo do teclado e o apagamento da luz piloto de controlo Key-Lock designada. Todas as teclas sensores podem ser accionadas de novo.

Función Pausa

Activando a tecla de pausa congelam-se as absorções das regulações programadas. A sucessiva activação faz partir de novo as regulações anteriormente programadas.

Aquecimento automático (ou função "heat-up")

Esta função facilita a cozedura. Não é necessário estar presentes de modo permanente durante a cozedura, a placa se aquece automaticamente com plena potência e retorna depois para o nível de potência seleccionado após um certo tempo (ver tabela 1).

Activar o aquecimento automático

1. Pressionar a tecla de programação (2) relativo à zona de cozedura

IT

2. Selezionare il livello di potenza 9 con il tasto meno, poi utilizzare il tasto più per selezionare il livello "A" "9". Dopo impostare il livello desiderato per la continuazione cottura con il tasto meno, ad es. livello 6. Il display visualizzerà alternativamente "A" e "6" durante la funzione "riscaldamento automatico".

Esempio: Selezionare il livello di potenza 9 e attivare la funzione riscaldamento automatico con il tasto più (display 9). Dopo impostare il livello 6 per la continuazione cottura con il tasto meno. Con queste impostazioni il piano viene ora riscaldato per 2.5 min. al livello 9, il display alterna "A" e "6" e dopo ritorna al livello continuazione cottura 6.

GB

the Plus button to select level "A" "9". Afterwards set the desired level for continuation of cooking with the Minus button, e.g. level 6. The display will show alternatively "A" and "6" during the "automatic heating" function.

Example: Select power level 9 and activate the automatic heating function with the Plus button (display 9). Then set level 6 for continuation of cooking with the Minus button. With these settings the hob will be heated for 2.5 min. at level 9, the display will alternate "A" and "6" and will then return to continuation cooking level 6.

FR

9 à l'aide de la touche Moins, puis utiliser la touche Plus pour sélectionner le niveau "A" "9". Après que l'on ait programmé le niveau souhaité pour la poursuite de la cuisson à l'aide de la touche Moins (par exemple, niveau 6.), l'écran va alternativement afficher "A" et "6" au cours de la fonction "réchauffage automatique".

Exemple: Sélectionner le niveau de puissance 9 et activer la fonction de réchauffage automatique à l'aide de la touche Plus (écran 9). Ensuite, programmer le niveau 6 pour la poursuite de la cuisson à l'aide de la touche Moins. Avec ces programmations, le plan est alors réchauffé pendant 2,5 minutes au niveau 9, l'écran fait apparaître alternativement "A" et "6" et redescend ensuite au niveau 6 de poursuite de la cuisson.

Tab. 1

<i>Livello di potenza</i> Power level <i>Niveau de puissance</i>	<i>Funzione Heat-up (Tempo in minuti)</i> Heat-up function (Time in minutes) <i>Fonction Heat-up (Temps en minutes)</i>
1	1
2	3
3	4.8
4	6.5
5	8.5
6	2.5
7	3.5
8	4.5
9	---

DE

dann die Plustaste verwenden, um das Niveau "A" "9" zu wählen. Nach Einstellung des für die Fortsetzung des Kochens gewünschten Niveaus mit der Minustaste, zum Beispiel Niveau 6, zeigt das Display alternativ "A" und "6" während der Funktion des "automatischen Aufheizens" an.

Beispiel: Das Leistungsniveau 9 auswählen und die automatische Aufheizfunktion mit der Plustaste (Display 9) aktivieren. Danach das Niveau 6 für die Fortsetzung des Kochens mit der Minustaste eingeben. Mit diesen Einstellungen wird die Fläche jetzt 2,5 Min. auf dem Niveau 9 aufgeheizt, das Display wechselt "A" und "6" ab und kehrt dann zum Niveau der Fortsetzung des Kochens 6 zurück.

ES

cocción deseada.
2. *Seleccionar el nivel de potencia 9 con la tecla menos, luego utilizar la tecla más para seleccionar el nivel "A" "9". Luego configurar el nivel deseado para la continuación de la cocción con la tecla menos, por ejemplo nivel 6. El display visualizará de forma alternativa "A" y "6" durante la función "calentamiento automático".*

Ejemplo: *seleccionar el nivel de potencia 9 y activar la función calentamiento automático con la tecla más (display 9). Luego configurar el nivel 6 para la continuación de la cocción con la tecla menos. Con estas configuraciones la placa se calienta ahora durante 2.5 min. al nivel 9, el display alterna "A" y "6" y luego vuelve al nivel continuación cocción 6.*

NL

met de min-toets; daarna de plus-toets gebruiken om het niveau "A" "9" te selecteren. Vervolgens het gewenste niveau instellen voor de voortzetting van het koken met de min-toets, bijv. niveau 6. Het display geeft wisselend "A" en "6" weer tijdens de functie "automatische opwarming".

Voorbeeld: Het vermogensniveau 9 selecteren en de functie automatische opwarming activeren met de plus-toets (display 9). Daarna met de min-toets niveau 6 instellen om het koken voort te zetten. Met deze instellingen wordt het vlak nu 2,5 min. op niveau 9 verwarmd; het display wisselt af tussen "A" en "6" en keert vervolgens terug naar het niveau voor verder koken 6.

PT

desejada.
2. *Seleccionar o nível de potência 9 mediante a tecla "menos", depois utilizar a tecla "mais" para seleccionar o nível "A" "9". Depois programar o nível desejado para a continuar a cozedura mediante a tecla "menos", por ex.: nível 6. O display visualizará alternativamente "A" e "6" durante a função "aquecimento automático".*

Por exemplo: *seleccionar o nível de potência 9 e activar a função aquecimento automático mediante a tecla "mais" (display 9). Depois programar o nível 6 para continuar a cozedura mediante a tecla "menos". Com estas programações a placa está agora aquecida por 2.5 min. no nível 9, o display alterna "A" e "6" e depois retorna para o nível de continuação da cozedura 6.*

Tab. 1

Leistungsniveau Nivel de potencia Vermogensniveau Nível de potência	Aufheizfunktion (Zeit in Minuten) Función Heat-up (Tiempo en minutos) Functie Heat-up (Tijd in minuten) Função Heat-up (Tempo em minutos)
1	1
2	3
3	4.8
4	6.5
5	8.5
6	2.5
7	3.5
8	4.5
9	---

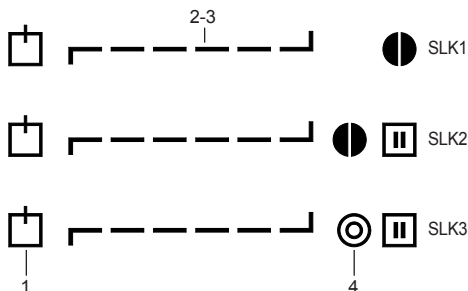
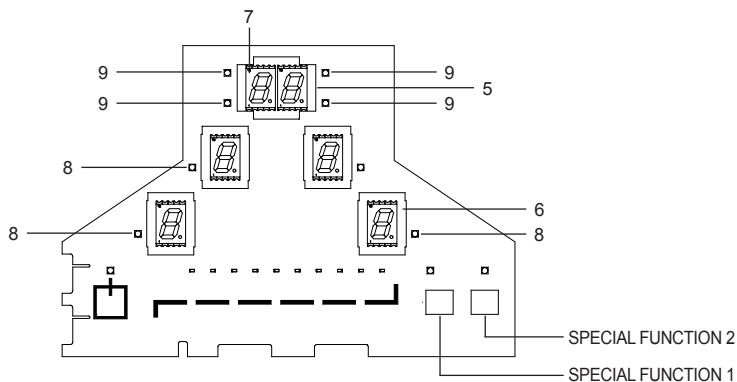

- 1 Accensione/Spengimento ON / OFF
- 2 Zona cottura +
- 3 Zona cottura -
- 4 doppio circuito
- 5 timer (opzionale)
- 6 display valore impostato
- 7 display timer
- 8 spia doppio circuito
- 9 spia timer

- 1 Power ON/ Power OFF
- 2 Cooking zone +
- 3 Cooking zone -
- 4 dual circuit
- 5 timer (optional)
- 6 setting display
- 7 timer display
- 8 dual circuit indicator light
- 9 timer indicator lights

- 1 Marche/Arrêt ON / OFF
- 2 Zone cuisson +
- 3 Zone cuisson -
- 4 Double circuit
- 5 Minuterie (En option)
- 6 Display de la valeur programmée
- 7 Display minuterie
- 8 Témoin du double circuit
- 9 Témoin de la minuterie

- 1 Ein / Aus Taste
- 2 Kochzone +
- 3 Kochzone -
- 4 Doppelter Heizkreis
- 5 Timer (Option)
- 6 Anzeige eingestellter Wert
- 7 Anzeige Timer
- 8 Warnleuchte doppelter Heizkreis
- 9 Timer-Warnleuchten

- 1 Encendido/Apagado ON / OFF
- 2 Zona de cocción +
- 3 Zona de cocción -
- 4 circuito doble
- 5 timer (opcional)
- 6 display valor programado
- 7 display timer
- 8 piloto circuito doble
- 9 pilotos timer

- 1 Aan/Uit ON / OFF
- 2 Kookplaat +
- 3 Kookplaat -
- 4 dubbel circuit
- 5 timer (optioneel)
- 6 display ingestelde waarde
- 7 display timer
- 8 verklikkerlichtje dubbel circuit
- 9 verklikkerlichtjes timer

- 1 Ativação/Desactivação ON / OFF
- 2 Zona de cozedura +
- 3 Zona de cozedura -
- 4 duplo circuito
- 5 timer (opcional)
- 6 display valor programado
- 7 display timer
- 8 visor do duplo circuito
- 9 visores timer

SLK3 SL64C1

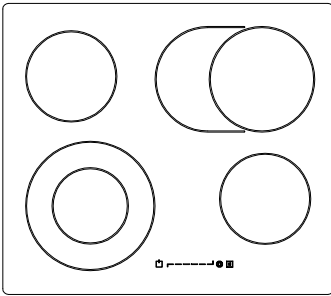

SLK1/SLK2 SL64C4

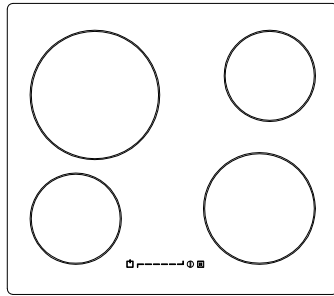

SLK3 SL64C5

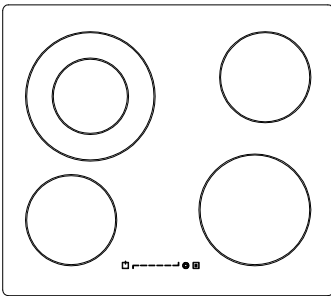

SLK3 SL64C2

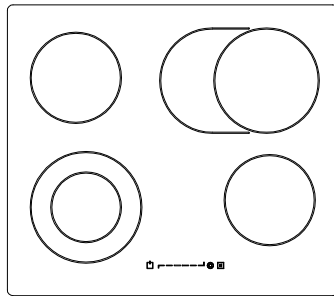

SLK1/SLK2 SL64C3

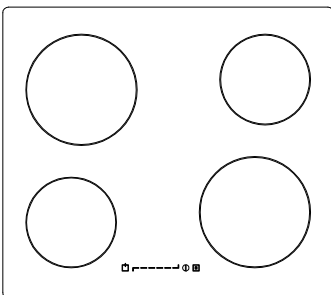

SLK1/SLK2 SL64C6

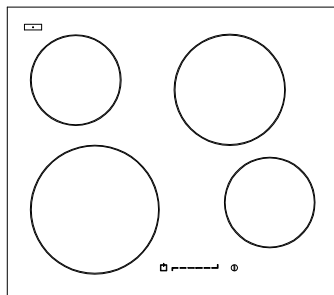

FUNZIONI**1.1 Accensione/spengimento del Touch Control “SLIDER K”***(Fig. 3-4)*

Dopo l'accensione, il touch richiede circa 1 secondo prima di essere pronto al funzionamento. Dopo il reset tutti i displays e i LED lampeggiano per ca. 1 secondo. Passato questo tempo tutti i displays e i LED si spengono e il touch è in posizione di stand-by.

Il touch può essere acceso azionando il tasto di alimentazione. I displays delle zone cottura mostrano uno “0”. Se una zona cottura “scotta”, il display mostra “H” invece di “0”. Il punto in basso a destra su tutti i displays dei punti cottura lampeggia ad intervalli di un secondo per indicare che al momento non è stato selezionato alcun piano cottura.

Dopo l'accensione il touch rimane attivo per 20 secondi. Se non si seleziona né una zona cottura né il timer il touch ritorna nello stato di stand-by automaticamente.

Il touch si accende esclusivamente azionando il tasto di alimentazione da solo. La pressione del tasto di alimentazione in concomitanza con altri tasti non produce alcun effetto e il touch rimane in stand-by.

Se la sicurezza per bambini è attiva durante l'accensione, tutti i display delle zone cottura mostrano “L”, (locked/bloccato). (fare riferimento a 1.9). Se le zone cottura “scottano” i displays mostreranno “L” ed “H” (hot/caldo) alternativamente.

Il touch control può essere spento in qualsiasi momento azionando il tasto di alimentazione. Questo

FUNCTIONS**1.1 Switching the Touch Control ON/OFF “SLIDER K”***(Figs. 3-4)*

After mains voltage is applied the control initialises for approx. 1 second before it is ready for operation. After a reset all displays and LEDs glow for approx. 1 second. When this time is over all displays and LEDs extinguish and the control is in the stand-by mode.

By operating the ON/OFF key the control can be turned into the ON-mode. The cooking zone displays show a static “0”. If a cooking zone is in the “hot” status, the display shows a static “H” instead of “0”. The bottom right dot is blinking in 1 second intervals on all cooking zone displays to indicate that no cooking zone is selected at the moment.

After switching-ON the electronic control remains activated for 20 seconds. If no cooking zone or timer selection follows within this period of time, the electronic control automatically switches back into the stand-by-mode.

The control can only be switched-ON if it identifies the ON/OFF key alone being operated. Should it recognize key activation other than that, the control remains in the stand-by-mode.

If the child safety feature is active when switching on, all cooking zones show “L”, (LOCKED), (also refer to 1.9). If the cooking zones are in a “hot” status, the display shows “L” and “H” in alternation.

When the Touch Control is ON it can be switched-OFF at any time by operating the ON/OFF key. This is also valid if the

FONCTIONS**1.1 Marche/arrêt de la commande sensitive “SLIDER K”***(Fig. 3-4)*

Après la mise sous tension, il faut environ 1 seconde à la commande sensitive pour être prête à fonctionner. Après la réinitialisation de tous les afficheurs, les LEDS clignotent pendant 1 seconde environ. Puis les afficheurs et les LEDS s'éteignent et la commande sensitive se met en stand-by.

La commande sensitive peut être activée avec la touche d'alimentation. Les afficheurs des foyers indiquent “0”. Le “0” est remplacé par un “H” quand le foyer est chaud. Le point en bas à droite de tous les afficheurs des foyers clignote toutes les secondes pour indiquer qu'aucun foyer n'a été sélectionné.

Après la mise en marche, la commande sensitive reste active pendant 20 secondes. Si on ne sélectionne ni un foyer ni le minuteur, la commande sensitive se remet en stand-by automatiquement.

On ne peut mettre en marche la commande sensitive qu'avec la touche d'alimentation. Si on appuie en même temps sur la touche d'alimentation et sur d'autres touches, la commande sensitive reste en stand-by.

Si la sécurité enfants est active lors de la mise sous tension, tous les afficheurs des foyers indiquent “L”, (locked/verrouillé) (voir 1.9). Si les foyers sont chauds, les afficheurs indiquent alternativement “L” et “H” (hot/chaud).

La commande sensitive peut être coupée à tout moment par la

FUNKTIONEN

FUNCIONES

FUNCTIES

FUNÇÕES

1.1 EIN/AUS-Schalten der Touch Control “SLIDER K”

(Abb. 3-4)

Nach Anlegen der Netzspannung initialisiert sich die Steuerung für ca. 1 Sekunde bevor sie betriebsbereit ist. Nach einem Reset leuchten für 1 Sekunde alle Anzeigen und LED's. Nach Ablauf dieser Zeit werden alle Anzeigen und LED's wieder ausgeschaltet, und die Steuerung befindet sich im Stand-by Zustand. Die Steuerung kann nun durch Betätigen der EIN/AUS-Taste in den Ein-Zustand geschaltet werden. Auf den Kochstellenanzeigen erscheint statisch die "0". Sollte eine Kochstelle den Status "Heiss" besitzen, wird an Stelle der "0" ein statisches "H" angezeigt. Der Punkt rechts unten blinkt auf allen Kochstellenanzeigen in einem 1-Sekunden-Takt zum Anzeigen, dass momentan keine Kochstelle selektiert ist.

Die Elektronik bleibt nach dem Einschalten für 20 Sekunden aktiviert. Findet innerhalb dieser Zeit keine Kochstellen- oder Timeranwahl statt, geht die Elektronik selbstständig wieder in den Stand-by Zustand.

Die Steuerung läßt sich nur dann in den Ein-Zustand einschalten, wenn lediglich die EIN/AUS-Taste von der Elektronik als betätigt erkannt wurde. Sollte eine beliebige weitere Taste ebenfalls als betätigt erkannt werden, bleibt die Steuerung im Stand-by-Zustand.

Sollte zum Zeitpunkt des Einschaltens die Kindersicherung noch aktiv sein, wird auf allen Kochstellen ein "L" wie LOCKED angezeigt (siehe auch 1.9). Falls Kochstellen den Status "Heiss" besitzen, wird das "L" im Wechsel mit dem "H" angezeigt.

Durch Betätigung der EIN/AUS-Taste im EIN-Zustand der Steuerung läßt sich die Touch Control jederzeit

1.1 Encendido/apagado del Touch Control “SLIDER K”

(Fig. 3-4)

Después del encendido, se requerirá aproximadamente un segundo para que el touch pueda funcionar. Después del reset todos los displays y los LEDS centellean durante aproximadamente un segundo. Una vez transcurrido este lapso todos los displays y los LEDS se apagan y el touch queda en posición de stand-by. Para encender el touch se debe presionar la tecla de alimentación. Los displays de las zonas de cocción muestran un "0". En caso de que una zona de cocción "queme" (alta temperatura), en el display aparecerá "H" en lugar de "0". El punto situado en la parte inferior derecha de todos los displays de las zonas de cocción centellea con frecuencia de un segundo para indicar que hasta ese momento no se ha seleccionado ninguna encimera. Después del encendido el touch permanece activado durante 20 segundos. En caso de no seleccionarse ni una zona de cocción ni el temporizador, el touch retorna automáticamente al estado de stand-by.

El touch se enciende presionando únicamente la tecla de alimentación. En caso de presionarse la tecla de alimentación simultáneamente con otras teclas no se obtendrá ningún efecto y el touch permanecerá en stand-by. Si el dispositivo de seguridad para niños está activado durante el encendido, en los displays de todas las zonas de cocción se visualizará "L" (locked/bloqueado) (véase 1.9). Si las zonas de cocción "queman" en los displays se visualizarán alternativamente "L" y "H" (hot/caliente).

El touch control puede apagarse en cualquier momento mediante la tecla de alimentación. Ello es válido incluso en caso de que el mando haya

1.1 Aan/uit van de tiptoetsbediening “SLIDER K”

(Afb. 3-4)

Na inschakeling is de tiptoetsbediening na ongeveer 1 seconde klaar voor gebruik. Na de reset knipperen alle displays en LEDS gedurende ongeveer 1 seconde. Daarna gaan alle displays en LEDS uit en staat de tiptoetsbediening in de stand-by stand.

De tiptoetsbediening kan met de aan/uit toets worden ingeschakeld. De displays van de kookzones tonen een "0". Als een kookzone "warm is", toont het display een "H" in plaats van een "0". Het segment rechts onder op alle displays van de kookstanden knippert met tussenpozen van een seconde om aan te geven dat op het moment geen enkel kookvlak is geselecteerd. Na inschakeling blijft de tiptoetsbediening 20 seconden actief. Als noch een kookzone noch de timer worden geselecteerd, keert de tiptoetsbediening automatisch in de stand-by status terug.

De tiptoetsbediening gaat pas aan, als alleen de aan/uit toets wordt ingeschakeld. Als de aan/uit toets tegelijkertijd met andere toetsen wordt ingedrukt, heeft dit geen enkel resultaat en de tiptoetsbediening blijft in de stand-by stand.

Als de kinderbeveiliging tijdens de inschakeling actief is, tonen alle displays van de kookzones een "L", (locked/vergrendeld). (zie 1.9). Als de kookzones "warm zijn" tonen de displays afwisselend een "L" en een "H" (hot/warm).

De tiptoetsbediening kan op elk moment met de aan/uit toets worden uitgeschakeld. Dit geldt ook als de bediening met de kinderbeveiliging is geblokkeerd.

1.1 Activação/desactivação do Touch Control “SLIDER K”

(Fig. 3-4)

Após a activação, o touch necessita de cerca de 1 segundo para ficar pronto ao funcionamento. Após o reinício, todos os visores e LEDs começam a piscar durante cerca de 1 segundo. Decorrido este tempo, todos os visores e LEDs apagam-se e o touch fica em posição de stand-by.

O touch pode ser ligado accionando a tecla de alimentação. Os visores das zonas de cozedura mostram "0". Se uma zona de cozedura "aquecer", o visor mostra "H" em vez de "0". O ponto em baixo à direita em todos os visores dos pontos de cozedura começa a piscar em intervalos de um segundo, para indicar que, até ao momento, não foi seleccionada qualquer zona de cozedura.

Após a activação, o touch permanece activo durante 20 segundos. Se não se seleccionar nenhuma zona de cozedura nem o temporizador, o touch regressa automaticamente ao estado de stand-by.

O touch liga-se accionando apenas a tecla de alimentação. Premindo a tecla de alimentação simultaneamente com outras teclas não produz qualquer efeito e o touch permanece em stand-by.

Se a segurança para crianças estiver ligada durante a activação, todos os visores das zonas de cozedura mostram "L", (locked/bloqueado). (consulte o ponto 1.9). Se as zonas de cozedura "aquecerem", os visores mostram "L" e "H" (hot/quente) alternadamente.

O touch control pode ser desactivado a qualquer momento accionando a tecla de alimentação. Isto é válido mesmo se o comando tiver sido bloqueado com a

è valido anche se il comando è stato bloccato con la sicurezza bambini. Il tasto di alimentazione ha sempre priorità maggiore nella funzione di spegnimento.

control has been locked (activated child safety feature). The ON/OFF key has always priority in the switch-OFF function.

touche d'alimentation, même si la commande a été verrouillée par la sécurité enfants. La touche d'alimentation est toujours prioritaire dans la fonction d'arrêt.

1.2 Spegnimento automatico

Una volta acceso, il touch si spegne automaticamente dopo 20 secondi di inattività. Dopo la selezione di una zona cottura il tempo di spegnimento automatico si suddivide in 10 secondi dopo il quale viene deselezionata la zona e, 10 secondi dopo, il touch si spegne.

1.2 Automatic switch-OFF

When the control is ON it automatically switches-OFF after 20 seconds if no cooking zone or select key has been operated within this period of time. If case of a cooking zone selection, the automatic switch-OFF time is composed of 10 seconds deselection time for a cooking zone at setting "0" and 10 seconds switch-OFF time.

1.2 Arrêt automatique

La commande sensitive s'arrête automatiquement après 20 secondes d'inactivité. Après la sélection d'un foyer, le délai d'arrêt automatique se divise en deux temps : au bout de 10 secondes le foyer est désélectionné, 10 secondes après, la commande sensitive s'arrête.

1.3 Accensione/spegnimento della zona di cottura

Con il Touch Control allo stato acceso, è possibile selezionare una zona di cottura toccando il display dedicato (Sensori DIGI Select). Il display corrispondente passa a visualizzare il puntino fisso sul display e "0" anziché "H" – in caso di zona di cottura bollente. Sui display di tutte le altre zone di cottura il puntino scompare.

1.3 Hob zone On/Off

With the Touch Control on a hob zone can be selected by touching the dedicated display (DIGI Select sensors). The corresponding display then shows the fixed spot on the display and "0" rather than "H" – for very hot hob zones. The spot disappear on the display for all other hob zones.

1.3 Allumage/désactivation de la zone de cuisson

Lorsque le Touch Control est actif, on peut sélectionner une zone de cuisson en touchant l'afficheur dédié (Capteurs DIGI Select). Sur l'afficheur correspondant apparaît le point fixe sur l'afficheur et « 0 » au lieu de « H » – en cas de zone de cuisson brûlante. Le point disparaît des afficheurs de toutes les autres zones de cuisson.

A questo punto è possibile impostare un livello di cottura utilizzando l'area Slider. In tal modo si attiva la zona di cottura corrispondente. I valori di finecorsa sono "9" (lato destro) e "0" (lato sinistro).

At this point the cooking level can be selected by means of the Slider. In this way the corresponding hob zone is activated. The maximum and minimum values are "9" (to the right) and "0" (to the left).

On peut maintenant sélectionner un niveau de cuisson en utilisant la zone Slider. On active ainsi la zone de cuisson correspondante. Les valeurs de fin de course sont « 9 » (côté droit) et « 0 » (côté gauche).

Spegnimento di una singola zona di cottura:

È possibile spegnere una singola zona di cottura selezionando un livello di cottura [0]. In presenza di una spia di avvertimento di zone di cottura bollenti [H], tale segnalazione viene visualizzata alternatamente a [0] e simultaneamente al puntino sul display.

Turning a single hob zone off:

A single hob zone can be turned off by selecting a cooking level [0]. If a hot hob zone warning light is on [H], this signal is alternately displayed with [0] and simultaneously with the spot on the display.

Désactivation d'une seule zone de cuisson :

On peut désactiver une seule zone de cuisson en sélectionnant un niveau de cuisson [0]. En présence d'un témoin d'avertissement indiquant des zones de cuisson brillantes [H], cette signalisation s'affiche en alternant [0] et simultanément le point sur l'afficheur.

Una volta spento il Touch Control, il display rimane nero o viene visualizzato il simbolo [H] come segnale di avvertimento di zona di cottura bollente.

Once the Touch Control is turned off, the display remains blank or the symbol [H] is displayed as a warning of a hot hob zone.

Une fois le Touch Control désactivé, l'afficheur reste noir ou bien le symbole [H] s'affiche comme un signal d'avertissement indiquant une zone de cuisson brûlante.

wieder ausschalten. Dies gilt auch dann, wenn die Steuerung verriegelt wurde (Kindersicherung aktiviert). Die EIN/AUS-Taste hat in der Ausschalt-Funktion immer Vorrang.

lado bloqueado mediante el dispositivo de seguridad para niños. La tecla de alimentación goza siempre de prioridad en la función de apagado.

De aan/uit toets heeft altijd voorrang bij de uitschakelfunctie.

segurança para crianças. A tecla de alimentação tem sempre prioridade na função de desactivação.

1.2 Automatisches Ausschalten

Die Steuerung schaltet sich aus dem Ein-Zustand nach 20s selbsttätig aus, wenn in dieser Zeit keine Kochstelle aktiviert oder eine Selektatste betätigt wurde. Die automatische Abschaltzeit, im Falle einer Kochstellenselektion, setzt sich zusammen aus, 10s Deselektionszeit für eine Kochstelle, die auf Kochstufe "0" steht und 10s Ausschaltzeit.

1.2 Apagado automático

Una vez encendido, el touch se apaga de modo automático después de 20 segundos de inactividad. Después de haber seleccionado una zona de cocción, el tiempo de apagado automático se subdivide en 10 segundos, transcurridos los cuales se deselecciona la zona y, después de otros 10 segundos, el touch se apaga.

1.2 Automatische uitschakeling

Enmaals ingeschakeld gaat de tiptoetsbediening automatisch uit na 20 seconden van inactiviteit. Na de selectie van een kookzone wordt de automatische uitschakeltijd opgedeeld in 10 seconden waarna de zone wordt gedeselecteerd en 10 seconden daarna gaat de tiptoetsbediening uit.

1.2 Desactivação automática

Depois de activado, o touch desliga-se automaticamente após 20 segundos de inactividade. Após a selecção de uma zona de cozedura, o tempo de desactivação automática subdivide-se em 10 segundos, decorridos os quais a zona deixa de estar seleccionada e, 10 segundos depois, o touch desliga-se.

1.3 Ein- /Ausschalten der Kochzone

Wenn die Touch Control eingeschaltet ist, können Sie die Kochzone durch Berühren des entsprechenden Display auswählen (Sensoren DIGI Select). Das entsprechende Display zeigt nun den fixen Punkt auf dem Display an und "0" anstatt "H" – im Falle einer heißen Kochzone. Auf den Display aller anderen Kochzonen verschwindet der Punkt.

1.3 Encendido/apagado de la zona de cocción

Con el Touch Control en posición de encendido es posible seleccionar una zona de cocción tocando el display específico (Sensores DIGI Select). El display correspondiente pasa a visualizar el punto fijo en el display y "0" en lugar de "H" – en caso de zona de cocción caliente. En los display de todas las demás zonas de cocción el punto desaparece.

1.3 Aan-/uitzetten van de kookzone

Met de Touch Control ingeschakeld, is het mogelijk een kookzone te selecteren door het bijbehorende display aan te raken (Sensoren DIGI Select). Het overeenkomstige display gaat over tot de weergave van het vaste puntje op het display en "0" in plaats van "H" – in geval van kokendhete kookzone. Op de displays van alle andere kookzones verdwijnt het puntje.

1.3 Ligação/desligamento da zona de cozedura

Com o Touch Control aceso, é possível seleccionar uma zona de cozedura tocando no display dedicado (Sensores DIGI Select). O display correspondente passa a visualizar o pontinho fixo no display e "0" ao invés de "H" – em caso de zona de cozedura muito quente. Nos displays de todas as outras zonas de cozedura o pontinho desaparece.

Jetzt können Sie eine Kochstufe mit dem Area Slider (Schiebetaste) auswählen. Auf diese Weise wird die entsprechende Kochzone aktiviert. Die Endwerte des Schiebers sind "9" (rechts) und "0" (links).

Ahora ya es posible configurar un nivel de cocción utilizando el área Slider. De esta forma se activa la zona de cocción correspondiente. Los valores de final de recorrido son "9" (lado derecho) y "0" (lado izquierdo).

Op dit punt aangekomen, is het mogelijk een kookniveau in te stellen met behulp van het slidergebied. Op die manier wordt de overeenkomstige kookzone geactiveerd. De eindaanslagwaarden zijn "9" (rechterzijde) en "0" (linkerzijde).

Nesta altura é possível programar um nível de cozedura utilizando a área Slider. Deste modo, activa-se a zona de cozedura correspondente. Os valores de fim de curso são "9" (lado direito) e "0" (lado esquerdo).

Ausschalten einer einzelnen Kochzone:

Sie können eine einzelne Kochzone ausschalten, indem Sie eine Kochstufe [0] wählen. Wenn noch die Anzeigeleuchte für heiße Kochzonen [H] vorhanden sein sollte, erscheint diese Anzeige abwechselnd mit [0] und gleichzeitig zum Punkt auf dem Display.

Apagado de una única zona de cocción:

Es posible apagar una única zona de cocción seleccionando un nivel de cocción [0]. En presencia de un piloto de aviso de zonas de cocción calientes [H], esta indicación se visualiza alternativamente en el [0] y simultáneamente con el punto en el display.

Eén enkele kookzone uitzetten:

Het is mogelijk één enkele kookzone uit te zetten, door een kookniveau [0] te selecteren. Bij aanwezigheid van een waarschuwinglampje voor kokendhete kookzones [H], wordt die signalering alternerend met [0] en weergegeven en gelijktijdig met het puntje op het display.

Desligamento de uma única zona de cozedura:

É possível desligar uma única zona de cozedura seleccionando um nível de cozedura [0]. Em presença de um indicador luminoso de zonas de cozedura muito quentes [H], tal sinalização visualiza-se alternadamente aoo [0] e simultaneamente ao pontinho no display.

Nach dem Ausschalten der Touch Control bleibt das Display schwarz oder es wird das Zeichen [H] als Warnung für eine heiße Kochzone angezeigt.

Cuando el Touch Control se haya apagado, el display permanecerá negro o se visualizará el símbolo [H] como señal de aviso de zona de cocción caliente.

Als de Touch Control eenmaal is uitgeschakeld, blijft het display zwart of wordt het symbool [H] weergegeven als waarschuwingssignaal voor kokendhete kookzone.

Uma vez desligado o Touch Control, o display permanece preto ou visualiza-se o símbolo [H] como sinal de aviso de zona de cozedura muito quente.

Spegnimento di tutte le zone cottura:

Lo spegnimento immediato di tutte le zone può essere ottenuto in qualsiasi momento tramite il pulsante di alimentazione. In modalità stand-by una "H" appare per tutte le zone cottura che "scottano". Tutti gli altri displays saranno spenti.

1.4 Livello di potenza

La potenza della zona cottura può essere impostata in 9 livelli che sono indicati dai simboli da "1" a "9" tramite i displays a LED di sette segmenti.

1.5 Funzione di riscaldamento automatico (su selezione)

Quando la funzione di riscaldamento automatico è attivata, la potenza della zona cottura è al 100 % per un determinato periodo di riscaldamento che dipende dal livello di potenza selezionato. Alla fine del tempo di riscaldamento il touch ritorna al livello di potenza preselezionato.

Inizio del processo di riscaldamento automatico:

- Il touch è acceso e una zona cottura viene selezionata.
- Raggiunto il livello di potenza 9, il riscaldamento automatico è attivato tramite un'ulteriore pressione dello slider in corrispondenza del massimo
- Il livello di potenza richiesto viene selezionato agendo sullo slider; il display mostra il livello scelto

Switching-OFF all cooking zones:

Immediate switching-OFF of all cooking zones can be achieved anytime by means of the ON/OFF key. In the stand-by-mode an "H" appears on all cooking zones which are "hot". All other cooking zone displays are not illuminated.

1.4 Wattage settings

The output of the cooking zones can be set in 9 steps which are indicated by the figures "1" thru "9" by means of LED seven-segment-displays.

1.5 Automatic heat-up function (selectable)

When the automatic heat-up function is activated the wattage of the cooking zone is at 100 % ED for a certain heat-up time which is dependent on the selected (continuous) setting. At the end of the heat-up time the electronic control switches back to the preselected simmering setting.

Starting process of the automatic heat-up:

- Control is ON and a cooking zone will be selected
- When the power level 9 is reached the automatic heating is activated through a further press of the slider in correspondence with the maximum value
- The required power level is selected by means of the slider and the selected value is shown on the display

Arrêt de tous les foyers :

Pour obtenir l'arrêt immédiat de tous les foyers, appuyer sur la touche d'alimentation. En mode stand-by, "H" s'affiche pour tous les foyers qui sont chauds. Tous les autres afficheurs sont éteints.

1.4 Puissance

Il existe 9 niveaux de puissance pour chaque foyer : ils sont indiqués par des repères gradués de "1" à "9" sur les afficheurs à LEDs de sept segments.

1.5 Chauffe automatique (sur sélection)

Quand la fonction de chauffe automatique est active, la puissance du foyer est à 100 % pendant une durée qui varie selon la puissance sélectionnée. À la fin du temps de chauffe, la commande sensitive revient à la puissance sélectionnée.

Départ du processus de chauffe automatique :

- la commande sensitive est allumée et un foyer est sélectionné ;
- Lorsque le niveau de puissance 9 est atteint, on active le réchauffage automatique en appuyant une deuxième fois sur le slider au niveau du maximum.
- On sélectionne le niveau de puissance requis en agissant sur le slider, le niveau choisi s'affiche.

DE**ES****NL****PT****Ausschalten aller Kochstellen:**

Das sofortige Ausschalten aller Kochstellen ist jederzeit mit der EIN/AUS-Taste möglich. Im Stand-by-Zustand erscheint ein "H" in allen Kochstellen, die den Status "Heiss" besitzen. Die anderen Kochstellenanzeigen sind dunkel.

Apagado de todas las zonas de cocción:

Presionando la tecla de alimentación podrá obtenerse en cualquier momento el apagado inmediato de todas las zonas. En modalidad stand-by aparecerá una "H" respecto de todas las zonas de cocción que "queman". Todos los restantes displays estarán apagados.

Uitschakelen van alle kookzones:

Alle zones kunnen op elk moment tegelijkertijd worden uitgeschakeld met de aan/uit toets. In de stand-by modus verschijnt een "H" voor alle kookzones die "warm zijn". Alle andere displays zijn uit.

Desactivação de todas as zonas de cozedura:

A desactivação imediata de todas as zonas pode ser obtida a qualquer momento através da tecla de alimentação. No modo stand-by, aparece um "H" para todas as zonas de cozedura que "aquecem". Todos os outros visores serão desactivados.

1.4 Leistungsstufen

Die Leistung der Kochstellen ist in 9 Stufen einstellbar und wird durch die Ziffern „1“ bis „9“ mittels LED-Sieben-Segment-Anzeigen angezeigt.

1.4 Nivel de potencia

La potencia de la zona de cocción dispone de 9 niveles que aparecen indicados con los símbolos de "1" a "9" mediante los displays de LED de siete segmentos.

1.4 Vermogensniveau

Het vermogen van de kookzone kan op 9 niveaus worden ingesteld die worden aangegeven door de symbolen van "1" tot "9" met behulp van de zeven-segment displays.

1.4 Nível de potência

A potência da zona de cozedura pode ser programada em 9 níveis que são indicados pelos símbolos de "1" a "9" através dos visores com LEDs de sete segmentos.

1.5 Ankochoautomatik (auswählbar)

Bei aktivierter Ankochoautomatik wird für eine, von der gewählten (Fort-) Kochstufe abhängigen Ankochozeit, die Leistung der Kochstelle auf 100% ED geschaltet. Nach dem Ablauf der Ankochozeit wird auf die vorgewählte Fortkochstufe zurückgeschaltet.

1.5 Función de calentamiento automático (mediante selección)

Encontrándose activada la función de calentamiento automático, la potencia de la zona de cocción se mantiene en 100 % por un determinado lapso de calentamiento, cuyo valor depende del nivel de potencia seleccionado. Al concluirse el tiempo de calentamiento el touch retorna al nivel de potencia preseleccionado.

1.5 Aankookautomaat (na selectie)

Wanneer de aankookautomaat geactiveerd is, werkt de kookzone voor een bepaalde periode op vol vermogen. De tijd hangt af van het geselecteerde vermogensniveau. Na de aankooktijd keert de tiptoetsbediening weer naar het eerder geselecteerde vermogensniveau.

1.5 Função de aquecimento automático (seleccionável)

Quando a função de aquecimento automático está activada, a potência da zona de cozedura está em 100 % durante um determinado período de aquecimento que depende do nível de potência seleccionado. No final do tempo de aquecimento, o touch regressa ao nível de potência pré-seleccionado.

Ablauf um die Ankochoautomatik zu starten:

Início del proceso de calentamiento automático:

Begin van het automatische aankookproces:

Início do processo de aquecimento automático:

- Steuerung ist eingeschaltet und eine Kochstelle wird selektiert.

- Con el touch encendido se selecciona una zona de cocción.

- De tiptoetsbediening is ingeschakeld en een kookzone wordt geselecteerd.

- O touch está ligado e uma zona de cozedura é seleccionada.

- Bei Erreichen von Leistungsstufe 9 wird das automatische Heizen mit einem weiteren Druck auf den Schieber auf der Höchststellung aktiviert

- Cuando se haya alcanzado el nivel de potencia 9, el calentamiento automático se activará mediante una ulterior presión del slider coincidiendo con el máximo

- Bij het bereiken van vermogensniveau 9 wordt de automatische verwarming geactiveerd door extra druk van de slider bij het maximum

- Alcançado o nível de potência 9, o aquecimento automático é activado pressionando de novo o Slider em correspondência do nível máximo.

- Die geforderte Leistungsstufe können Sie durch Betätigen des Schiebers auswählen. Das Display zeigt die ausgewählte Stufe an

- El nivel de potencia solicitado se selecciona accionando el slider; el display muestra el nivel escogido

- Het vereiste vermogensniveau wordt geselecteerd door het bedienen van de slider, het display toont het gekozen niveau

- Selecciona-se o nível de potência solicitado actuando no Slider; e o display mostra o nível escolhido

IT

- A questo punto è possibile selezionare il livello di ebollizione necessario tramite l'area Slider. Il simbolo "A" appare dopo 3 secondi dal rilascio del tasto, alternativamente al livello di ebollizione.
- Il livello di ebollizione può essere modificato entro 15 secondi dall'attivazione senza disattivare il boost di precottura. Pertanto, è necessario selezionare la zona di cottura e quindi impostare la zona di cottura corrispondente.
- In caso di selezione dopo 15 secondi:
- È possibile impostare un livello di cottura inferiore; l'ebollizione automatica viene disattivata.
- È possibile selezionare un livello di ebollizione superiore; ciò implica che il tempo di precottura venga automaticamente allineato al livello di ebollizione attualmente selezionato.

GB

- Now it is possible to select the required boiling point through the Slider area. Symbol "A" appears after 3 seconds after the release of the key, or either at the boiling point.
- The boiling point can be modified within 15 seconds from the activation without deactivating the precooking boost. Therefore the hob zone must be selected and the corresponding hob zone set.
- If the selection takes place after 15 seconds:
- The cooking level can be set lower; the automatic boiling is deactivated.
- A higher boiling lever can also be selected; this means that the precooking time is automatically aligned to the currently selected boiling level.

FR

- À présent, on peut sélectionner le niveau d'ébullition nécessaire en utilisant la zone Slider. Le symbole « A » apparaît 3 secondes après le relâchement de la touche, en s'alternant avec le niveau d'ébullition.
- Le niveau d'ébullition peut être modifié 15 secondes après l'allumage, sans désactiver le boost de pré cuisson. Par conséquent, il faut sélectionner la zone de cuisson puis la zone de cuisson correspondante.
- En cas de sélection au bout de 15 secondes :
- On peut sélectionner un niveau de cuisson inférieur ; l'ébullition automatique est désactivée.
- On peut sélectionner un niveau d'ébullition supérieur ; cela implique que le temps de pré cuisson est automatiquement aligné sur le niveau d'ébullition actuellement sélectionné.

1.6 Indicatore di calore residuo

Serve a indicare all'utente che il vetro è ad una temperatura pericolosa in caso di contatto con tutta l'area sovrastante la zona cottura. La temperatura viene determinata seguendo un modello matematico e un eventuale calore residuo viene indicato con una "H" dal corrispondente display a sette segmenti.

Il riscaldamento e il raffreddamento sono calcolati in relazione a:

- Il livello di potenza selezionato (da "0" a "9")
 - Il periodo di attivazione dei relè
- Dopo aver spento la zona cottura, il corrispondente display mostra "H" fino a che la temperatura della zona non scende al di sotto del livello critico ($\leq 60^{\circ}\text{C}$) secondo il modello matematico.

1.6 Residual heat indicator

It is meant to indicate to the user that the glass ceramic has a dangerous touch temperature in the circumference of a cooking zone. The temperature will be determined following a mathematical model and the remaining residual heat will be indicated by means of "H" on the corresponding 7-segment display.

Heating-up and cooling down will be calculated dependent on

- the selected setting („0“ to „9“)
- the ON/OFF time of the relays

After switching-OFF the cooking zone the respective display shows "H" until the assigned cooking zone temperature is mathematically in a uncritical level. ($\leq 60^{\circ}\text{C}$).

1.6 Indicateur de chaleur résiduelle

Il signale à l'utilisateur que le verre est chaud et peut présenter un danger en cas de contact avec la surface située autour du foyer. La température est déterminée à partir d'un modèle mathématique. La chaleur résiduelle est indiquée par la lettre "H" sur l'afficheur à sept segments correspondant.

Le chauffage et le refroidissement sont calculés en fonction :

- de la puissance sélectionnée (de "0" à "9")
- de la durée d'activation des relais

Après avoir éteint le foyer, l'afficheur correspondant indique "H" jusqu'à ce que la température du foyer redescende en dessous du niveau critique ($\leq 60^{\circ}\text{C}$) sur la base du modèle mathématique.

DE

- Jetzt können Sie die erforderliche Kochstufe mit dem Area Slider (Schieber) auswählen. 3 Sekunden kann dem Loslassen der Taste erscheint das Zeichen "A" abwechselnd mit der Kochstufe.

- Die Kochstufe kann innerhalb von 15 Sekunden ab der Aktivierung verändert werden, ohne die Vorgar-Boost-Funktion zu deaktivieren. Deshalb müssen Sie erst die Kochzone wählen und anschließend die entsprechende Kochzone einstellen.

- Bei Auswahl nach 15 Sekunden:

- Sie können eine niedrigere Garstufe einstellen. Das automatische Kochen wird deaktiviert.

- Sie können eine höhere Garstufe wählen. Dies bedeutet, dass die Vorgarzeit automatisch der aktuell gewählten Kochstufe angepasst wird.

ES

- *Ahora ya es posible seleccionar el nivel de ebullición necesario mediante el área Slider. El símbolo "A" aparece tras 3 segundos de la desactivación de la tecla, alternativamente al nivel de ebullición.*

- *El nivel de ebullición se puede modificar antes de que pasen 15 segundos desde la activación sin desactivar el boost de precocción. Por lo tanto, es necesario seleccionar la zona de cocción y luego configurar la zona de cocción correspondiente.*

- *En caso de selección después de 15 segundos:*

- *es posible configurar un nivel de cocción inferior; la ebullición automática se desactiva.*

- *es posible seleccionar un nivel de ebullición superior; esto implica que el tiempo de precocción se alinee de forma automática con el nivel de ebullición actualmente seleccionado.*

NL

- Op dit punt aangekomen, is het mogelijk het noodzakelijke kookpuntniveau te selecteren met behulp van het slider-gebied. Het symbool "A" verschijnt 3 seconden na het loslaten van de toets, of als alternatief bij het kookpuntniveau.

- Het kookpuntniveau kan worden gewijzigd binnen 15 seconden vanaf de activering zonder de voorkookboost te deactiveren. Het is daarom noodzakelijk de kookzone te selecteren en vervolgens de overeenkomstige kookzone in te stellen.

- In geval van selectie na 15 seconden:

- Het is mogelijk een lager kookniveau in te stellen; het automatische kookpunt wordt gedeactiveerd.

- Het is mogelijk een hoger kookpuntniveau te selecteren; dat houdt in dat de voorkooktijd automatisch wordt aangepast aan het momenteel geselecteerde kookpuntniveau.

PT

- *Nesta altura é possível seleccionar o nível de ebulição necessário através da área Slider. O símbolo "A" aparece 3 segundos após ter largado o botão, alternativamente ao nível de ebulição.*

- *O nível de ebulição pode ser modificado dentro de 15 segundos a partir da ativação sem desactivar o boost de pré-cozedura. Portanto, é necessário seleccionar a zona de cozedura e depois programar a zona de cozedura correspondente.*

- *Em caso de selecção após 15 segundos:*

- *É possível programar um nível de cozedura inferior; a ebulição automática desactiva-se.*

- *É possível seleccionar um nível de ebulição superior; isto implica que o tempo de pré-cozedura seja automaticamente alinhado ao nível de ebulição actualmente seleccionado.*

1.6 Restwärmearzeige

Der Benutzer soll auf auf eine gefährliche Berührttemperatur auf der Glaskeramik im Bereich einer Kochstelle hingewiesen werden. Die Tempertur wird über ein mathematisches Modell berechnet und verbliebene Restwärme mittels eines „H“ auf dem entsprechenden 7-Segment-Display angezeigt.

Das Aufheizen und Abkühlen wird in Abhängigkeit der

· gewählter Leistungsstufe („0“ bis „9“)

· Ein/Aus-Zeit des Relais rechnerisch ermittelt.

Nach Ausschalten der Kochstelle zeigt die zugehörige Anzeige so lange ein „H“, bis die zugeordnete Kochstellentemperatur rechnerisch unter einem ungefährlichen Niveau liegt ($\leq 60^{\circ}\text{C}$).

1.6 Indicador de calor residual

Indica al usuario que el vidrio se encuentra a una temperatura peligrosa en caso de contacto con el área situada sobre la zona de cocción. La temperatura es determinada según un modelo matemático y en caso de presencia de calor residual, ello es indicado con una "H" por el correspondiente display de siete segmentos.

El calentamiento y el enfriamiento se calculan sobre la base de:

· *El nivel de potencia seleccionado (entre "0" y "9")*

· *El período de activación de los relés.*

Después de haber apagado la zona de cocción, el correspondiente display mostrará "H" hasta que la temperatura de la zona haya descendido por debajo del nivel crítico ($\leq 60^{\circ}\text{C}$) según el modelo matemático.

1.6 Restwarmte-indicator

Waarschuwt de gebruiker dat het glas een gevaarlijke temperatuur heeft bij aanraking van het hele gebied boven de kookzone. De temperatuur wordt bepaald volgens een wiskundig model en eventuele restwarmte wordt met een "H" aangeduid door het desbetreffende zeven-segment display.

De verwarming en de afkoeling worden berekend met betrekking tot:

· het geselecteerde vermogensniveau (van "0" tot "9")

· de activeringsperiode van de relais

Nadat de kookzone is uitgeschakeld, toont het desbetreffende display een "H" totdat de temperatuur van de zone volgens het wiskundig model tot onder het kritieke niveau daalt ($\leq 60^{\circ}\text{C}$).

1.6 Indicador de calor residual

Serve para indicar ao utilizador que o vidro está a uma temperatura perigosa em caso de contacto com toda a área próximo da zona de cozedura. A temperatura é determinada segundo um modelo matemático e um eventual calor residual é indicado com um "H" no visor de sete segmentos correspondente.

O aquecimento e o arrefecimento são calculados em relação a:

· *Nível de potência seleccionado (de "0" a "9")*

· *Período de activação dos relés*

Depois de desligar a zona de cozedura, o visor correspondente mostra "H" até que a temperatura da zona desça abaixo do nível crítico ($\leq 60^{\circ}\text{C}$) segundo o modelo matemático.

1.7 Spegnimento automatico (limitazione del tempo di funzionamento)

Per ogni zona di cottura attivata viene definito un tempo di funzionamento massimo. Il tempo di funzionamento massimo dipende dal livello di cottura selezionato (vedi allegato). Una volta scaduto il tempo di funzionamento massimo, la zona di cottura viene automaticamente disattivata.

Ogni attivazione dello stato della zona di cottura (modifica del livello di cottura ecc.) ripristina il timer del conto alla rovescia fino al valore di avviamento iniziale.

Le impostazioni del timer hanno priorità rispetto alle limitazioni del tempo di funzionamento, ossia la zona di cottura viene disattivata quando il timer è scaduto e non quando viene richiesto dallo spegnimento automatico (ad esempio timer di 99 minuti a livello di cottura 9).

1.8 Protezione in caso di accensione involontaria.

- Se il controllo elettronico verifica un'attivazione continua di un tasto per ca. 10 sec. si spegne automaticamente. Il controllo emette un segnale acustico di errore per 10 secondi che avverte l'utente della presenza di un oggetto sui sensori. I display mostrano il codice di errore " E R 0 3 ", che verrà visualizzato sul display fintanto che il controllo elettronico avverte l'errore. Se la zona di cottura "scotta", una "H" apparirà sul display alternativamente al segnale di errore.
- Se nessuna zona cottura verrà attivata entro 20 secondi dall'accensione del Touch, il controllo ritorna alla modalità stand-by. (Vedi anche paragrafo 1.2)
- Quando il controllo è acceso il

1.7 Automatic switch-off (limited operating time)

A maximum operating is defined time for each hob zone. The maximum operating time depends on the selected cooking level (see annex). Once the maximum operating time has expired, the hob zone is automatically deactivated.

Each activation of the hob zone status (modification of the cooking level etc..) resets the countdown timer up to the initial start value.

The timer settings have priority in relation to the operating time limits, namely the hob zone is turned off when the timer has expired and not when requested by the automatic power-off (e.g. timer of 99 minutes at cooking level 9).

1.8 Protection against unintended switching-ON

- If the electronic control realizes a continuous operation of keys for approx. 10 seconds, it switches OFF automatically. The control sends out an audible failure signal for 10 seconds, so that the user can remove the object which has been mistakingly placed onto the operation surface. The displays show the failure code " E R 0 3 ". If the failure carries on for more than 10 seconds, only the code " E R 0 3 " will be displayed as long as the failure will be recognized by the electronic control. If the cooking zone is in the "hot" status, "H" will appear on the display in alteration with the failure notice.
- If no cooking zone will be activated within 20 seconds after switching-ON by means of the Power-key, the control switches back from the ON-condition into

1.7 Désactivation automatique (limitation du temps de fonctionnement)

Pour chaque zone de cuisson activée, on a défini un temps de fonctionnement maximum. Le temps de fonctionnement maximum dépend du niveau de cuisson sélectionné (voir annexe). Une fois que le temps de fonctionnement maximum s'est écoulé, la zone de cuisson est automatiquement désactivée.

Chaque activation de l'état de la zone de cuisson (modification du niveau de cuisson, etc.) rétablit la minuterie du compte à rebours jusqu'à la valeur de mise en marche initiale.

Les sélections de la minuterie ont la priorité sur les limitations du temps de fonctionnement, c'est-à-dire que la zone de cuisson est désactivée quand la minuterie s'est arrêtée et non quand la désactivation automatique l'exige (par exemple une minuterie de 99 minutes à un niveau de cuisson 9).

1.8 Protection contre la mise en marche involontaire

- Si le contrôle électronique détecte l'activation continue d'une touche pendant environ 10 secondes, il provoque un arrêt automatique. Le contrôle émet un signal sonore d'erreur de 10 secondes pour avvertir l'utilisateur de la présence d'un objet sur les capteurs. Les afficheurs indiquent le code d'erreur " E R 0 3 " tant que le contrôle électronique signale l'erreur. Si le foyer est chaud, l'afficheur indique alternativement "H" et le signal d'erreur.
- Si aucun foyer n'est activé pendant 20 secondes après la mise en marche de la commande sensitive, le contrôle revient en mode stand-by (voir paragraphe 1.2).
- Quand le contrôle est actif, la

1.7 Automatisches Ausschalten (Begrenzung der Betriebszeit)

Für jede Kochzone wird eine maximale Betriebszeit definiert. Die maximale Betriebszeit hängt von der gewählten Garstufe ab (siehe Anlage). Nach Ablauf der maximalen Betriebszeit wird die Kochzone automatisch deaktiviert.

Jede Aktivierung des Zustands der Kochzone (Änderung der Garstufe usw.) setzt die rückwärts zählende Zeitschaltuhr wieder auf den Ausgangswert zurück.

Die Einstellungen der Zeitschaltuhr sind vorrangig bezogen auf die Einschränkungen der Betriebszeit bzw. die Kochzone wird deaktiviert, wenn die Zeitschaltuhr abgelaufen ist und nicht bei Anforderung der automatischen Abschaltung (Beispiel Zeitschaltuhr von 99 Minuten auf Garstufe 9).

1.8 Schutz gegen unbeabsichtigtes Einschalten

Bei einer erkannten **Dauerbetätigung von Tasten** für etwa 10 Sekunden schaltet die Elektronik selbsttätig ab. Die Steuerung gibt für die Zeit von 10s der Störung ein akustisches Fehlersignal aus, damit der Benutzer den vermutlich über der Bedienung abgestellten Gegenstand entfernen kann. Auf den Anzeigen wird der Fehlercode "E R 0 3" blinkend angezeigt. Liegt der Fehler länger als 10s an, wird nur noch der Fehler "ER 03" blinkend ausgegeben und zwar so lange wie die Störung als vorhanden erkannt wird. Sollte die Kochstelle den Status "Heiss" besitzen, wird das "H" im Wechsel mit der Fehlermeldung ausgegeben.

Wird nach dem EIN-Schalten mittels der Power-Taste nicht innerhalb von 20 s eine Kochstelle aktiviert, so verfällt die Steuerung

1.7 Apagado automático (limitación del tiempo de funcionamiento)

Por cada zona de cocción activada se define un tiempo de funcionamiento máximo. El tiempo de funcionamiento máximo depende del nivel de cocción seleccionado (véase documento adjunto). Cuando el tiempo de funcionamiento máximo ha terminado, la zona de cocción se desactiva de forma automática.

Cada activación del estado de la zona de cocción (modificación del nivel de cocción, etc.) restablece el temporizador de la cuenta atrás hasta el valor de puesta en marcha inicial.

Las configuraciones del temporizador tienen prioridad respecto a las limitaciones del tiempo de funcionamiento, es decir, la zona de cocción se desactiva cuando el temporizador ha terminado y no cuando lo solicita el apagado automático (por ejemplo temporizador de 99 minutos a nivel de cocción 9).

1.8 Protección en caso de encendido involuntario

En caso de que el control electrónico verifique la **presión continua de un tecla por aprox. 10 s**, se apagará automáticamente. El control emite una señal acústica de error durante 10 segundos para advertir al usuario que los sensores han detectado la presencia de un objeto. Los displays muestran el código de error " E R 0 3 ", que permanecerá expuesto hasta que el control electrónico advierta el error. Si la zona de cocción "quema", aparecerá una "H" en el display alternativamente con la señal de error.

En caso de no activarse ninguna zona de cocción dentro de los 20 segundos sucesivos al encendido del Touch, el control retornará a la **modalidad stand-by** (véase también el apartado 1.2).

Quando el control se encuentra

1.7 Automatische uitschakeling (beperking van de werkingstijd)

Voor iedere geactiveerde kookzone wordt een maximum werkingstijd gedefinieerd. De maximum werkingstijd hangt af van het geselecteerde kookniveau (zie bijlage). Als de maximum werkingstijd eenmaal verstreken is, wordt de kookzone automatisch gedeactiveerd.

Iedere activering van de status van de kookzone (wijziging van het kookniveau etc.) zet de timer voor het terugstellen weer op de oorspronkelijke opstartwaarde.

De instellingen van de timer hebben voorrang op de beperkingen van de werkingstijd, d.w.z. de kookzone wordt gedeactiveerd wanneer de timer is afgelopen en niet wanneer dit door de automatische uitschakeling gevraagd wordt (bijvoorbeeld timer van 99 minuten op kookniveau 9).

1.8 Beveiliging in geval van een onbedoelde inschakeling.

Als de elektronische controle gedurende ongeveer 10 sec. een **continue inschakeling van een toets** detecteert, gaat hij automatisch uit. De controle geeft gedurende 10 seconden een geluidssignaal dat de gebruiker waarschuwt dat er een voorwerp op de sensoren ligt. De displays tonen de foutcode " E R 0 3 ", die op het display wordt weergegeven totdat de elektronische controle de fout detecteert. Als de kookzone "warm is", verschijnt een "H" op het display afgewisseld door het foutsignaal.

Als binnen 20 seconden na de inschakeling van de tiptoetsbediening geen enkele kookzone wordt ingeschakeld, keert de controle **terug naar de stand-by stand**. (Zie ook paragraaf 1.2).

Als de controle is ingeschakeld

1.7 Desligamento automático (limitação do tempo de funcionamento)

Para cada zona de cozedura activada define-se um tempo de funcionamento máximo. O tempo de funcionamento máximo depende do nível de cozedura seleccionado (veja anexo). Uma vez vencido o tempo de funcionamento máximo, a zona de cozedura desactiva-se automaticamente.

Cada activação do estado da zona de cozedura (modificação do nível de cozedura, etc.) restabelece o timer da contagem regressiva até o valor de arranque inicial.

As programações do timer têm prioridade em relação às limitações do tempo de funcionamento, ou seja, a zona de cozedura desactiva-se quando o timer tiver vencido e não quando for solicitado pelo desligamento automático (por exemplo timer de 99 minutos a nível de cozedura 9).

1.8 Protecção em caso de activação involuntária.

Se o controlo electrónico detectar a **activação contínua de uma tecla** durante cerca de 10 seg., apaga-se automaticamente. O controlo emite um sinal acústico de erro durante 10 segundos, que alerta o utilizador para a presença de um objecto nos sensores. Os visores mostram o código de erro " E R 0 3 ", que aparecerá no visor até que o controlo electrónico assinalo o erro. Se a zona de cozedura "aquecer", no visor aparecerá alternadamente um "H" e o sinal de erro.

Se nenhuma zona de cozedura for activada no espaço de 20 segundos desde a activação do Touch, o controlo regressa ao **modo stand-by**. (Ver também parágrafo 1.2).

Quando o controlo está ligado, a tecla ON/OFF tem prioridade sobre todas as outras teclas, pelo

tasto ON/OFF ha priorità su tutti gli altri tasti, cosicché il controllo può essere spento in qualsiasi momento anche in caso di attivazione multipla o continua di tasti.

· Nella modalità stand-by un'attivazione continua di tasti non avrà alcun effetto. Comunque, prima che il controllo elettronico possa essere acceso nuovamente, deve riconoscere che non ci sia alcun tasto attivato.

the stand-by-mode. (also see paragraph 1.2)

· When the control is switched-ON the ON/OFF-key has priority over all other keys, so that the control can be switched-OFF anytime, even in case of multiple or continuous operation of keys.

· In the stand-by mode a continuous operation will not be signaled. However, before the electronic control can be switched-ON again, it has to recognize that all keys are not operated.

touche ON/OFF est prioritaire sur toutes les autres touches : le contrôle peut être coupé à tout moment même en cas d'activation multiples ou continue des touches.

· En mode stand-by, l'activation continue des touches ne produit aucun effet. Avant que le contrôle électronique puisse être remis en marche, il doit s'assurer qu'aucune touche n'est active.



1.9 Blocco dei tasti (opzionale) (solo per SLK1 ed SLK2)

L'attivazione del tasto di blocco tasti in modalità di attesa o in modalità attiva blocca la tastiera e il LED assegnato al blocco dei tasti si accende in modo statico. A questo punto devono essere considerati i tempi di attivazione del tasto di blocco tasti. Il comando continua a funzionare nella modalità impostata, ma non può più essere azionato mediante qualsiasi tasto, salvo il tasto di blocco tasti stesso o il tasto on/off. Tutti i tasti bloccati non sono monitorati dal comando di attivazione permanente.

Lo spegnimento mediante il tasto on/off è possibile anche allo stato bloccato. Il LED assegnato al blocco tasti si spegne in dissolvenza quando si attiva il comando di spegnimento. La funzione blocco tasti, incluso il rispettivo LED, si riattiva all'accensione (in modalità di attesa 10 secondi) fino a quando viene disattivata da un'attivazione ripetuta del tasto di blocco tasti. L'attivazione/disattivazione della funzione blocco tasti in modalità spenta (off) non è possibile.

Alla scadenza dei timer programmati, i relativi allarmi del timer possono essere confermati attivando qualsiasi tasto senza la necessità di sbloccare il comando.

Sbloccaggio/disattivazione

L'attivazione ripetuta del tasto di blocco tasti in modalità di attesa

1.9 Keys locking (optional) (for SLK1 and SLK2 only)

The activation of the keys blocking key in the stand-by mode or active mode blocks the keypad and the LED assigned to the locking of the keys remains on. At this point the activation times of the keys locking key must be considered. The command continues to function in the set mode but can no longer be activated by any key, except for the keys locking key or the On/Off key. The locked keys are not monitored by the permanent activation command.

Power-off by means of the on/off key is also possible in the locked condition. The LED assigned to the keys locking fades when the power-off command is given. The keys locking function, including the related LED, reactivates when the power is turned on (in stand-by for 10 seconds) until it is deactivated through the repeated activation of the keys locking key. The activation/deactivation of the keys locking function in the Off mode is not possible.

On expiry of programmed timer the related timer alarms can be confirmed by activating any key without having to unlock the command.

Unlocking/deactivation

The repeated activation of the keys locking key in standby or

1.9 Blocage des touches (en option) (pour les modèles SLK1 et SLK2 uniquement)

L'activation du bouton de blocage des touches en mode d'attente ou en mode actif bloque le clavier et la DEL indiquant le blocage des touches s'allume de façon statique. À présent, il faut tenir compte des temps d'activation du bouton de blocage des touches. La commande continue à fonctionner dans le mode sélectionné, mais elle ne peut plus être actionnée au moyen d'une touche quelconque, sauf avec la touche de blocage des touches ou la touche on/off. La commande d'activation permanente ne contrôle pas toutes les touches bloquées.

La désactivation au moyen de la touche on/off est également possible en état de blocage. La DEL indiquant le blocage des touches s'éteint en fondu quand on active la commande de désactivation. La fonction de blocage des touches, y compris la DEL respective, est de nouveau activée à l'allumage (en mode d'attente 10 secondes) jusqu'à ce qu'elle soit désactivée suite à une activation répétée du bouton de blocage des touches. L'activation/désactivation de la fonction de blocage des touches en mode hors tension (off) est impossible.

À l'arrêt des minuteries programmées, les alarmes correspondantes de la minuterie peuvent être confirmées en activant une touche quelconque sans avoir besoin de débloquent la commande.

Déblocage/désactivation

L'activation répétée du bouton de blocage des touches en mode

vom **EIN-Zustand** wieder in den **Stand-By-Modus**. (siehe Punkt 1.2).

· Die Ein/Aus-Taste hat im eingeschaltetem Zustand Vorrang bei der Ausführung vor allen anderen Tasten, so dass auch bei Mehrfach- oder Dauerbetätigung von Tasten die Steuerung jederzeit ausgeschaltet werden kann.

· Im Stand-by Zustand wird eine Dauerbetätigung nicht signalisiert. Allerdings müssen alle Tasten wieder als unbetätigt erkannt werden, bevor die Steuerung wieder eingeschaltet werden kann.

encendido la tecla ON/OFF tiene prioridad respecto de todas las restantes teclas, a fin de que el control pueda ser apagado en cualquier momento incluso en caso de presión múltiple o continua de teclas.

· En modalidad stand-by una presión continua de teclas no producirá ningún efecto. En cualquier caso, para poder encender nuevamente el control electrónico éste deberá haber detectado que ninguna tecla se encuentre presionada.

heeft de ON/OFF toets voorrang op alle andere toetsen, zodat de controle op elke willekeurige moment kan worden uitgeschakeld, ook als meerdere toetsen worden ingedrukt of een toets continu wordt ingedrukt.

· In de stand-by modus heeft een continue activering van de toetsen geen enkel effect. Voordat de elektronische controle echter weer kan worden ingeschakeld, moet hij vaststellen dat geen enkele toets geactiveerd is.

que o controlo pode ser desligado a qualquer momento, mesmo em caso de activação múltipla ou contínua das teclas.

· No modo stand-by, uma activação contínua das teclas não terá qualquer efeito. No entanto, antes de poder ligar novamente o controlo electrónico, certifique-se de que nenhuma tecla está activada.

1.9 Tastensperre (Option) (nur bei SLK1 und SLK2)

Die Aktivierung der Tastensperre im Warte-Modus oder in der aktiven Betriebsart sperrt die Tastatur und die LED der Tastensperre leuchtet fix. Nun einige Hinweise zu den Aktivierungszeiten der Tastensperre. Der Befehl greift weiter in der eingestellten Betriebsart, kann aber nicht mehr mit einer beliebigen Taste betätigt werden, mit Ausnahme der Taste für die Tastensperre selbst oder der ON/OFF-Taste. Alle gesperrten Tasten werden nicht vom permanenten Aktivierungsbefehl überwacht.

Das Ausschalten mit der ON/OFF-Taste ist auch im gesperrten Zustand möglich. Die der Tastensperre zugeordnete LED erlischt langsam, wenn der Ausschaltbefehl aktiviert wird. Die Tastensperre einschließlich der entsprechenden LED wird bei Einschalten neu aktiviert (in der Wartezeit 10 Sekunden), bis sie durch die wiederholte Betätigung der Taste für die Tastensperre deaktiviert wird. Das Ein-/Ausschalten der Tastensperrefunktion ist in der ausgeschalteten Betriebsart (OFF) nicht möglich.

Bei Ablauf der programmierten Zeitschaltuhren können die entsprechenden Zeitschaltuhralarme durch Betätigen einer beliebigen Taste bestätigt werden, ohne dass die Steuerung freigegeben werden muss.

Freigabe/Deaktivierung

Das wiederholte Drücken der Taste für die Tastensperre in der

1.9 Bloqueo de las teclas (opcional) (sólo para SLK1 y SLK2)

La activación de la tecla de bloqueo teclas en modalidad de espera o en modalidad activa bloquea el teclado y el LED asignado al bloqueo de las teclas se enciende en modalidad estática. Ahora se tienen que considerar los tiempos de activación de la tecla de bloqueo teclas. El mando continua funcionando en la modalidad configurada, pero no se puede accionar mediante cualquier tecla, sólo con la propia tecla de bloqueo teclas o la tecla on/off. Todas las teclas bloqueadas continúan siendo monitoradas por el mando de activación permanente.

El apagado mediante la tecla on/off es posible incluso en estado de bloqueo. El LED asignado al bloqueo teclas se apaga en fundido cuando se activa el mando de apagado. La función bloqueo teclas, incluido el respectivo LED, se activa de nuevo durante el encendido (en modalidad de espera 10 segundos) hasta que se desactiva debido a una activación repetida de la tecla de bloqueo teclas. La activación/desactivación de la función bloqueo teclas en modalidad apagada (off) no es posible.

Cuando los temporizadores programados terminan, las alarmas correspondientes del temporizador se pueden confirmar activando cualquier tecla sin la necesidad de desbloquear el mando.

Desbloqueo/desactivación

La activación repetida de la tecla de bloqueo teclas en modalidad

1.9 Toetsenblokkering (optioneel) (alleen voor SLK1 en SLK2)

De activering van de toetsenblokkering in wacht- of actieve modus blokkeert het toetsenbord, en de led toegewezen aan de toetsenblokkering wordt statisch ingeschakeld. Op dit punt aangekomen, moet rekening worden gehouden met de activeringstijden van de toets voor toetsenblokkering. De besturing blijft functioneren in de ingestelde modus, maar kan niet door iedere willekeurige toets geactiveerd worden, met uitzondering van de toets voor toetsenblokkering zelf of de ON/OFF-toets. Alle geblokkeerde toetsen zijn niet gemonitord door de besturing voor permanente activering.

De uitschakeling door middel van de ON/OFF-toets is ook mogelijk in de geblokkeerde status. De led toegewezen aan de toetsenblokkering gaat langzaam uit, wanneer het uitschakelingscommando geactiveerd wordt. De functie toetsenblokkering, inclusief de respectieve led, wordt bij inschakeling opnieuw geactiveerd (in wachtmodus 10 seconden) tot deze wordt gedeactiveerd door een herhaalde activering van de toets voor toetsenblokkering. De activering/deactivering van de functie toetsenblokkering in uitgeschakelde modus (off) is niet mogelijk.

Bij de afloop van de geprogrammeerde timers kunnen de desbetreffende alarmen van de timer bevestigd worden door een willekeurige toets te activeren zonder dat de bediening gedeblokkeerd hoeft te worden.

Deblokkering/deactivering

De herhaalde activering van de toets voor toetsenblokkering in wacht-

1.9 Bloqueio das teclas (opcional) (só para SLK1 e SLK2)

A activação da tecla de bloqueio das teclas em modalidade de espera ou em modalidade activa, bloqueia o painel de comandos e, o LED atribuído ao bloqueio das teclas, acende-se de modo estático. Nesta altura devem ser considerados os tempos de activação da tecla de bloqueio das teclas. O comando continua a funcionar na modalidade programada, mas não pode mais ser accionado mediante qualquer tecla, excepto a própria tecla de bloqueio das teclas ou a tecla on/off. Todas as teclas bloqueadas não são monitoradas pelo comando de activação permanente.

O desligamento, mediante a tecla on/off, é possível também no estado bloqueado. O LED atribuído ao bloqueio das teclas desliga-se desaparecendo quando se activa o comando de desligamento. A função de bloqueio das teclas, incluindo o respectivo LED, reactiva-se na ligação (em modalidade de espera 10 segundos) até quando for desactivada por uma activação repetida da tecla de bloqueio das teclas. A activação/desactivação da função de bloqueio das teclas, em modalidade desligada (off), não é possível.

No vencimento dos timers programados, os relativos alarmes do timer podem ser confirmados activando uma tecla qualquer sem a necessidade de desbloquear o comando.

Desbloqueo/desactivação

A activação repetida da tecla de bloqueio das teclas, em modalidade

o in modalità attiva sblocca la tastiera e il LED di blocco tasti assegnato si spegne in dissolvenza. Tutti i tasti dei sensori possono essere di nuovo utilizzati come di consueto.

active mode, unlocks the keypad and the assigned key lock LED fades. All the keys of the sensors can be used again as usual.

d'attente ou en mode actif débloque le clavier et la DEL de blocage des touches s'éteint en fondu. Toutes les touches des capteurs peuvent être réutilisées comme d'habitude.

Blocco di sicurezza per i bambini (funzione a prova di bambino) (solo su versioni SLK2 ed SLK3)

Child safety lock (child-proof function) (on SLK2 and SLK3 versions only)

Bloqueo de seguridad para los niños (función de protección de los niños) (sur les versions SLK2 et SLK3 uniquement)

Blocco/attivazione del blocco di sicurezza per bambini:

L'attivazione del blocco di sicurezza per bambini è possibile con il Touch Control acceso solo se non è attiva nessuna zona di cottura e se non è selezionato nessun timer.

Lock/activation of the child safety lock:

The child safety lock can only be activated with the Touch Control on if no hob zones are active and no timer has been selected.

Bloqueo/activation du blocage de sécurité pour enfants :

L'activation du blocage de sécurité pour enfants est possible lorsque le Touch Control est allumé, uniquement si aucune zone de cuisson n'est allumée et si aucune minuterie n'est sélectionnée.

È pertanto necessario premere contemporaneamente il display di zona di cottura della zona di cottura anteriore destra (FR) e il tasto funzione speciale 1, quindi premere nuovamente il display della zona di cottura (FR). Tutti i display visualizzano a questo punto il simbolo [L] indicante LOCKED (= blocco per bambino contro l'attivazione accidentale). Eventuali spie di avvertimento di zone di cottura bollenti [H] sono visualizzate alternatamente al simbolo [L].

It is therefore necessary to simultaneously press the hob zone display of the front right hob zone (FR) and the special function key 1, then press the display of the hob area (FR) again. At this point all displays show the symbol [L] denoting LOCKED (= child lock against accidental activation). Any hot hob zones warning lights [H] are shown alternately to the symbol [L].

Il est donc nécessaire d'appuyer simultanément sur l'afficheur de la zone de cuisson antérieure droite (FR) et sur la touche fonction spéciale 1, puis appuyer de nouveau sur l'afficheur de la zone de cuisson (FR). Tous les afficheurs montrent à présent le symbole [L] indiquant LOCKED (= blocage pour enfant contre l'activation accidentelle). D'éventuels voyants d'avertissement indiquant des zones de cuisson brillantes [H] s'affichent en s'alternant avec le symbole [L].

Questa procedura operativa deve essere ultimata entro 10 secondi e non deve essere premuto nessun altro tasto salvo quello descritto. In caso contrario la procedura viene annullata poiché incompleta.

This procedure must be completed within 10 seconds and no other key must be pressed except for that mentioned, otherwise the procedure is cancelled because incomplete.

Cette procédure opérationnelle doit être terminée dans un délai de 10 secondes et aucune autre touche ne doit être enfoncée sauf la touche décrite. Dans le cas contraire, la procédure est annulée puisqu'elle est incomplète.

L'elettronica rimane in condizione bloccata fino al rilascio del tasto, anche se nel frattempo l'unità di comando è stata spenta e riaccesa. Il ripristino (scollegamento dall'alimentazione di rete) dell'unità di comando non elimina lo stato di blocco.

The electronics remain in a locked condition until the key is released, even if in the meantime the control unit was turned off and turned back on again. Reinstatement (disconnecting from the mains) of the command does not remove the lock.

L'électronique reste bloquée jusqu'au relâchement de la touche, même si entre temps on a éteint puis rallumé l'unité de commande. Le rétablissement (débranchement du secteur) de l'unité de commande n'élimine pas l'état de blocage.

Sblocco per cucinare:

Per sbloccare e preparare l'unità Touch Control è necessario premere contemporaneamente il display della zona di cottura anteriore destra (FR) e il tasto funzione speciale 1. Il simbolo [L] indicante LOCKED (bloccato) scompare dal display. I display di tutte le zone di

Unlocking for cooking:

The front right hob zone display (FR) and the special function key 1 must be simultaneously pressed to unlock and prepare the Touch Control unit. The symbol [L] indicating LOCKED, disappears from the display. The displays of all the

Débloqueo para cocinar :

Pour débloquent et préparer l'unité Touch Control, il est nécessaire d'appuyer simultanément sur l'afficheur de la zone de cuisson antérieure droite (FR) et sur la touche fonction spéciale 1. Le symbole [L] indiquant LOCKED (bloqué) disparaît de l'afficheur. Les afficheurs

Wartemodalität oder in aktiver Betriebsart gibt die Tastatur frei und die zugeordnete LED der Tastensperre erlischt langsam. Alle Sensortasten können erneut wie gewohnt benutzt werden.

de espera o en modalidad activa desbloquea el teclado y el LED de bloqueo teclas asignado se apaga en fundido. Todas las teclas de los sensores se pueden utilizar de nuevo como se hacía normalmente.

of actieve modus deblokkeert het toetsenbord, en de led toegewezen aan de toetsenblokkering wordt langzaam uitgeschakeld. Alle toetsen van de sensoren kunnen weer zoals normaal gebruikt worden.

de espera ou em modalidade activa, desbloqueia o painel de comandos e, o LED de bloqueio das teclas atribuído, desliga-se desaparecendo. Todas as teclas dos sensores podem ser utilizadas de novo como de costume.

Kindersicherung

(nur bei den Versionen SLK2 und SLK3)

Bloqueo de seguridad para los niños (función a prueba de niño)
(sólo en las versiones SLK2 y SLK3)

Veiligheidsblokkering voor de kinderen (kindveilige functie)
(alleen op versies SLK2 en SLK3)

Bloqueio de segurança para crianças (função à prova de criança)
(só nas versões SLK2 e SLK3)

Sperre/Aktivierung der Kindersicherung:
Die Kindersicherung kann mit der eingeschalteten Touch Control nur dann aktiviert werden, wenn keine Kochzone eingeschaltet und keine Zeitschaltuhr eingestellt ist.

*Bloqueo/activación del bloqueo de seguridad para niños:
la activación del bloqueo de seguridad para niños es posible con el Touch Control encendido sólo si no se encuentra activa ninguna zona de cocción y si no se encuentra seleccionado ningún temporizador.*

Blokkering/activering van de veiligheidsblokkering voor kinderen: De activering van de veiligheidsblokkering voor kinderen is mogelijk met ingeschakelde Touch Control, alleen als er geen kookzone actief is en als er geen enkele timer geselecteerd is.

*Bloqueio/ativação do bloqueio de segurança para crianças:
A activação do bloqueio de segurança para crianças é possível com o Touch Control acceso só se nenhuma zona de cozedura estiver activa e se não for seleccionado nenhum timer.*

Sie müssen gleichzeitig das Display der vorderen rechten Kochzone (FR) und die Sonderfunktionstaste 1 drücken. Dann drücken Sie erneut das Display der Kochzone (FR). Alle Display zeigen jetzt das Zeichen [L] für LOCKED (= Verriegelung gegen ungewollte Betätigung als Kindersicherung) an. Eventuell leuchtende Anzeigeluchten der heißen Kochzonen [H] werden abwechselnd mit dem Zeichen [L] angezeigt.

Por lo tanto es necesario pulsar de forma contemporánea el display de zona de cocción de la zona de cocción anterior derecha (FR) y la tecla de función especial 1, luego pulsar de nuevo el display de la zona de cocción (FR). Todos los display visualizan ahora el símbolo [L] que indica LOCKED (= bloqueo para niños contra la activación accidental). Eventuales pilotos de aviso de zonas de cocción calientes [H] se visualizan de forma alterna con el símbolo [L].

Het is daarom noodzakelijk tegelijkertijd te drukken op het display van de kookzone van de kookzone rechtsvoor (FR) en de speciale functietoets 1, vervolgens weer op het display van de kookzone (FR) drukken. Op alle displays wordt nu het symbool [L] weergegeven dat LOCKED (= kinderblokkering tegen ongewilde activering). Eventuele waarschuwingslampjes van kokendhete kookzones [H] worden in afwisseling met het symbool [L] weergegeven.

Portanto, é necessário premir simultaneamente o display, de zona de cozedura da zona de cozedura dianteira direita (FR), e a tecla função especial 1, depois premir novamente o display da zona de cozedura (FR). Todos os display visualizam nesta altura o símbolo [L] que indica LOCKED (= bloqueio para criança contra a activação accidental). Eventuais indicadores de aviso de zonas de cozedura muito quentes [H] são visualizados alternadamente com o símbolo [L].

Dieser Vorgang muss innerhalb von 10 Sekunden beendet sein und es darf keine andere als die beschriebene Taste gedrückt werden. Andernfalls wird das Verfahren annulliert, weil es unvollständig ist.

Este procedimiento operativo se tiene que terminar antes de que pasen 10 segundos y no se tiene que pulsar ninguna otra tecla menos la descrita. En caso contrario el procedimiento se anula puesto que se considera incompleto.

Deze operationele procedure moet binnen 10 seconden beëindigd worden en er hoeft op geen enkele andere toets te worden gedrukt behalve op de beschreven toets. In het tegenovergestelde geval wordt de procedure geannuleerd, aangezien niet compleet.

Este procedimento operacional deve ser terminado dentro de 10 segundos e não deve ser premida nenhuma outra tecla salvo a descrita. Em caso contrário o procedimento é anulado já que incompleto.

Die Elektronik bleibt bis zur Freigabe der Taste gesperrt, auch wenn die Steuerung in der Zwischenzeit aus- und eingeschaltet wurde. Das Wiederherstellen (Unterbrechen der Stromzufuhr) der Steuerung hebt die Kindersicherung nicht auf.

La electrónica permanece en condición de bloqueada hasta que se desactiva la tecla, aunque si mientras tanto la unidad de mando se ha apagado y encendido de nuevo. El restablecimiento (desconexión de la alimentación de red) de la unidad de mando no elimina el estado de bloqueo.

De elektronica blijft in geblokkeerde toestand tot het loslaten van de toets, ook als de bedieningseenheid in de tussentijd is uitgezet en weer aangezet. Het herstel (loskoppeling van de netvoeding) van de bedieningseenheid heft de geblokkeerde status niet op.

A electrónica permanece em condição bloqueada até que não se soltar a tecla, mesmo se, enquanto isso, a unidade de comando tiver sido desligada e ligada de novo. O restabelecimento (desconexão da alimentação de rede) da unidade de comando não elimina o estado de bloqueio.

Entriegelung zum Kochen:

Zum Entriegeln und Vorbereiten der Touch Control müssen Sie gleichzeitig das Display der vorderen rechten Kochzone (FR) und die Sonderfunktionstaste 1 drücken. Das Zeichen [L] für LOCKED (Sperre)

Desbloqueo para cocinar:
para desbloquear y preparar la unidad Touch Control es necesario pulsar de forma contemporánea el display de la zona de cocción anterior derecha (FR) y la tecla de función especial 1. El símbolo [L]

Deblokkering om te koken:
Om de eenheid Touch Control te deblokken en voor te bereiden, is het noodzakelijk tegelijkertijd te drukken op het display van de kookzone rechtsvoor (FR) en de speciale functietoets 1. Het symbool [L] dat

Desbloqueio para cozinhar:
Para desbloquear e preparar a unidade Touch Control é necessário premir simultaneamente o display da zona de cozedura dianteira direita (FR) e a tecla função especial 1. O símbolo [L], que indica LOCKED

cottura visualizzano [0], insieme ad un puntino lampeggiante.

Eventuali spie di avvertimento di zone di cottura bollenti [H] sono visualizzate in modo permanente. Dopo lo spegnimento dell'unità di comando, il blocco di sicurezza per i bambini si riattiva nuovamente.

Questa procedura operativa deve essere ultimata entro 10 secondi e non deve essere premuto nessun altro tasto salvo quello descritto. In caso contrario la procedura viene annullata. Non è possibile attivare nessun altro tasto. È possibile utilizzare solo il tasto di alimentazione (Power) per spegnere il Touch Control (e riavviare la procedura).

Sblocco permanente:

È necessario premere contemporaneamente il display di zona di cottura della zona di cottura anteriore destra (FR) e il tasto funzione speciale 1, quindi premere nuovamente il tasto funzione speciale 1.

Questa procedura operativa deve essere ultimata entro 10 secondi e non deve essere premuto nessun altro tasto salvo quello descritto. Il Touch Control rimane in modalità di spegnimento (Off) (tutti i display sono neri); in caso contrario la procedura viene annullata e il Touch Control passa alla modalità di spegnimento (Off) dopo 20 secondi.

Se l'unità di comando viene riattivata premendo il tasto ON/OFF, tutti i display visualizzano il simbolo "0", i puntini sul display continuano a lampeggiare e l'unità di comando può essere azionata per cucinare. In presenza di spie di avvertimento di zone di cottura bollenti [H], tale messaggio viene visualizzato alternatamente a [0] e contemporaneamente al puntino sul display.

1.10 Attivazione dei multicircuiti
L'unità di comando può far scattare (a seconda del tipo) il doppio circuito (ZK) o il triplo circuito (DK). I multicircuiti si attivano

hob zones display [0], together with a flashing dot. Possible hot hob zone [H] warning lights are permanently displayed. After the command unit is turned off, the child safety lock will reactivate again.

This procedure must be completed within 10 seconds and no other key must be pressed except for that mentioned, otherwise the procedure is cancelled. Other keys cannot be activated. The power button only can be used (Power) to turn off the Touch Control (and restart the procedure).

Permanent unlock:

The hob zone display of the front right hob zone (FR) and the special function key 1 must be simultaneously pressed, then press the special function key again 1.

This procedure must be completed within 10 seconds and no other key must be pressed except for that mentioned. The Touch Control remains in the Off mode (all displays are blank), failing which the procedure is cancelled and the Touch Control switches to Off mode after 20 seconds.

If the control unit is activated by pressing the ON/OFF key, all displays will show the "0" symbol, the dots on the display continue to flash and command unit can be used for cooking. In the presence of the hot hob zone warning lights [H], this message is displayed alternately with [0] and at the same with the dot on the display.

1.10 Activation of the multi-circuits
The control unit can trip (depending on the type) the double circuit (ZK) or the triple circuit (DK). The multi-

de toutes les zones de cuisson affichent [0] ainsi qu'un point clignotant. Des voyants éventuels d'avertissement indiquant des zones de cuisson brûlantes [H] s'affichent de façon permanente. Après la désactivation de l'unité de commande, le blocage de sécurité pour les enfants s'active de nouveau.

Cette procédure opérationnelle doit être terminée dans un délai de 10 secondes et aucune autre touche ne doit être enfoncée sauf la touche décrite. Dans le cas contraire, la procédure est annulée. L'activation d'une autre touche est impossible. On peut uniquement utiliser la touche d'alimentation (Power) pour éteindre le Touch Control (et redémarrer la procédure).

Débloccage permanent :

Il faut appuyer simultanément sur l'afficheur de la zone de cuisson antérieure droite (FR) et la touche fonction spéciale 1, puis appuyer de nouveau sur la touche fonction spéciale 1.

Cette procédure opérationnelle doit être terminée dans un délai de 10 secondes et aucune autre touche ne doit être enfoncée sauf la touche décrite. Le Touch Control reste désactivé (Off) (tous les afficheurs sont noirs) ; dans le cas contraire, la procédure est annulée et le Touch Control passe au mode de désactivation (Off) au bout de 20 secondes.

Si l'on active de nouveau l'unité de commande en appuyant sur la touche ON/OFF, tous les afficheurs indiquent le symbole « 0 », les points sur l'afficheur continuent à clignoter et l'unité de commande peut être actionnée pour cuisiner. En présence de voyants d'avertissement indiquant des zones de cuisson brûlantes [H], ce message est affiché alternativement à [0] et simultanément au point sur l'afficheur.

1.10 Activation des multi-circuits
L'unité de commande peut déclencher (suivant le type) le double circuit (ZK) ou le triple circuit (DK). Les multi-circuits s'activent automatiquement

verschwindet vom Display. Die Displays der anderen Kochzonen zeigen [0] zusammen mit einem blinkenden Punkt.

Wenn die Anzeigeleuchten für heiße Kochzonen [H] vorhanden sind, dann leuchten diese permanent. Nach dem Ausschalten der Steuerung aktiviert sich die Kindersicherung erneut.

Dieser Vorgang muss innerhalb von 10 Sekunden beendet sein und es darf keine andere als die beschriebene Taste gedrückt werden. Andernfalls wird das Verfahren annulliert. Es ist nicht möglich, andere Tasten zu aktivieren. Sie können nur den Hauptschalter (Power) benutzen, um die Touch Control auszuschalten (und um den Vorgang erneut zu starten).

Dauerhafte Entriegelung

Dazu müssen Sie gleichzeitig das Display der vorderen rechten Kochfläche (FR) und die Sonderfunktionstaste 1 und anschließend erneut die Sonderfunktionstaste 1 drücken.

Dieser Vorgang muss innerhalb von 10 Sekunden beendet sein und es darf keine andere als die beschriebene Taste gedrückt werden. Die Touch Control bleibt ausgeschaltet (OFF) (alle Displays sind schwarz). Andernfalls wird der Vorgang annulliert und die Touch Control schaltet sich nach 20 Sekunden aus (geht in Betriebsart OFF).

Wenn die Steuerung durch Drücken der ON/OFF-Taste wieder aktiviert wird, erscheint auf allen Displays das Zeichen "0", die Punkte blinken und die Steuerung kann zum Kochen benutzt werden. Bei Anzeigeleuchten für heiße Kochzonen [H] wird diese Meldung abwechselnd mit [0] und gleichzeitig mit dem Punkt auf dem Display angezeigt.

1.10 Einschalten der Mehrfachheizkörper

Die Steuerung kann (je nach Typ) das doppelte Heizelement (ZK) oder das dreifache Heizelement (DK) einschalten. Die Mehrfachelemente

que indica LOCKED (bloqueado) desaparece del display. Los display de todas las zonas de cocción visualizan [0], junto con un punto de luz intermitente.

Eventuales pilotos de aviso de zonas de cocción calientes [H] se visualizan de forma permanente. Tras el apagado de la unidad de mando, el bloque de seguridad para los niños se reactiva de nuevo.

Este procedimiento operativo se tiene que terminar antes de que pasen 10 segundos y no se tiene que pulsar ninguna otra tecla menos la descrita. En caso contrario el procedimiento se anula. No es posible activar ninguna otra tecla. Es posible utilizar sólo la tecla de alimentación (Power) para apagar el Touch Control (y poner de nuevo en marcha el procedimiento).

Desbloqueo permanente:

es necesario pulsar de forma contemporánea el display de zona de cocción de la zona de cocción anterior derecha (FR) y la tecla de función especial 1, luego pulsar de nuevo la tecla función especial 1.

Este procedimiento operativo se tiene que terminar antes de que pasen 10 segundos y no se tiene que pulsar ninguna otra tecla menos la descrita. El Touch Control permanece en modalidad de apagado (Off) (todos los display son negros); en caso contrario el procedimiento se anula y el Touch Control pasa a la modalidad de apagado (Off) tras 20 segundos.

Si la unidad de mando se activa de nuevo pulsando la tecla ON/OFF, todos los display visualizan el símbolo "0", los puntos en el display continúan parpadeando y la unidad de mando se puede accionar para cocinar. En presencia de pilotos de aviso de zonas de cocción calientes [H], este mensaje se visualiza alternativamente en el [0] y simultáneamente con el punto en el display.

1.10 Activación de los multicircuitos
La unidad de mando puede hacer saltar (según el tipo) el doble circuito (ZK) o el triple circuito (DK). Los multicircuitos se activan de forma

LOCKED aangeeft (geblokkeerd) verdwijnt van het display. De displays van alle kookzones geven [0] weer, samen met een knipperend puntje. Eventuele waarschuwingslampjes van de kokendhete kookzones [H] worden op permanente wijze weergegeven. Na de uitschakeling van de bedieningsseenheid, wordt de veiligheidsblokkering voor de kinderen opnieuw geactiveerd.

Deze operationele procedure moet binnen 10 seconden beëindigd worden en er hoeft op geen enkele andere toets te worden gedrukt behalve op de beschreven toets. In het tegenovergestelde geval wordt de procedure geannuleerd. Het is niet mogelijk een andere toets te activeren. Het is alleen mogelijk de voedingstoets (Power) te gebruiken om de Touch Control uit te schakelen (en de procedure opnieuw te starten).

Permanente deblokkering:

Het is noodzakelijk tegelijkertijd te drukken op het display van de kookzone van de kookzone rechtsvoor (FR) en de speciale functietoets 1, vervolgens weer op de speciale functietoets 1 drukken.

Deze operationele procedure moet binnen 10 seconden beëindigd worden en er hoeft op geen enkele andere toets te worden gedrukt behalve op de beschreven toets. De Touch Control blijft in uitgeschakelde modus (Off) (alle displays zijn zwart); in het tegenovergestelde geval wordt de procedure geannuleerd en gaat de Touch Control over naar de uitgeschakelde modus (Off) na 20 seconden.

Als de bedieningsseenheid opnieuw wordt geactiveerd door te drukken op de toets ON/OFF, wordt op alle displays het symbool "0" weergegeven, de puntjes op het display blijven knipperen en de bedieningsseenheid kan worden geactiveerd om te koken. Bij aanwezigheid van waarschuwingslampjes voor kokendhete kookzones [H], wordt die melding alternerend met [0] weergegeven en gelijktijdig met het puntje op het display.

1.10 Activering van de multicircuitus
De bedieningsseenheid kan (afhankelijk van het type) het dubbele circuit (ZK) of het drievoudige circuit (DK) op gang brengen. De

(bloqueado), desaparece do display. Os displays de todas as zonas de cozedura visualizam [0], junto com um pontinho intermitente. Eventuais indicadores de aviso de zonas de cozedura muito quentes [H] são visualizados de modo permanente. Após o desligamento da unidade de comando, o bloqueio de segurança para crianças reactiva-se novamente.

Este procedimento operacional deve ser terminado dentro de 10 segundos e não deve ser premida nenhuma outra tecla salvo a descrita. Em caso contrário o procedimento é anulado. Não é possível activar nenhuma outra tecla. É possível utilizar só a tecla de alimentação (Power) para desligar o Touch Control (e accionar de novo o procedimento).

Desbloqueo permanente:

É necessário premir simultaneamente o display, de zona de cozedura da zona de cozedura dianteira direita (FR), e a tecla função especial 1, depois premir novamente a tecla função especial 1.

Este procedimento operacional deve ser terminado dentro de 10 segundos e não deve ser premida nenhuma outra tecla salvo a descrita. O Touch Control permanece em modalidade de desligamento (Off) (todos os display são pretos); em caso contrário o procedimento é anulado e o Touch Control passa para a modalidade de desligamento (Off) após 20 segundos.

Se a unidade de comando for reactivada premindo a tecla ON/OFF, todos os display visualizam o símbolo "0", os pontinhos no display continuam a piscar e a unidade de comando pode ser accionada para cozinhar. Em presença de indicadores de aviso de zonas de cozedura muito quentes [H], tal mensagem visualiza-se alternadamente ao [0] e simultaneamente ao pontinho no display.

1.10 Activação dos multicircuitos
A unidade de comando pode disparar (segundo o tipo) o circuito duplo (ZK) ou o circuito triplo (DK). Os multicircuitos activam-se

IT

automaticamente dopo l'attivazione di una zona di cottura.

Attivazione/disattivazione di RHE a doppio circuito

Attivando il tasto del doppio circuito, si disattiva il rispettivo circuito doppio o esterno.

Riattivando il tasto del doppio circuito, si riattiva di nuovo il circuito esterno.

Un circuito doppio o esterno attivo è anche indicato dall'accensione statica del LED corrispondente.

1.11 Segnalazione acustica (cicalino)

Le seguenti attività svolte durante il funzionamento dell'unità Touch Control sono segnalate acusticamente mediante un cicalino:

- Segnale acustico singolo breve per attivazione regolare di un tasto. Per l'area Slider il segnale acustico viene emesso solo alla prima attivazione. Non viene emesso nessun segnale acustico durante la modifica dei valori.
- Segnale acustico intermittente più lungo per l'utilizzo permanente dei tasti per un periodo di tempo più prolungato (>10 secondi)
- Tempo scaduto del timer

1.12 Funzione Timer (opzionale)

La funzione timer è disponibile in due diverse tipologie:

- Timer indipendente 1..99 minuti: segnale acustico con temporizzazione (= "timer per cottura uova"). Questa funzione può essere attivata solo se nessuna zona di cottura è in funzione (tutti i livelli = 0). Se qualsiasi zona di cottura viene azionata (livello >0), il timer indipendente rimane in funzione. Se il timer deve essere usato per disinserire una zona di cottura (vedi timer per zona di cottura), allora il comando deve prima essere spento (sensore di potenza) e ricommutato di nuovo.

GB

circuits activate automatically after the activation of a hob zone.

Double circuit RHE Activation/deactivation

By activating the key of the double circuit the related double or external circuit is deactivated.

By reactivating the key of the double circuit the external circuit is activated once again. An active double or external circuit is also indicated by the activation of the corresponding LED.

1.11 Acoustic signalling (buzzer)

The following activities carried out during the operation of the Touch Control are signalled by a buzzer:

- Single brief acoustic signal for the regular activation of a key. The acoustic signal is only emitted on the first activation for the Slider area. No acoustic signal is emitted during the modification of the values.
- A longer intermittent acoustic signal for the permanent use of the keys for a more prolonged period (>10 seconds)
- Timer time-out

1.12 Timer function (optional)

There are two different types of timer function available:

- Independent Timer 1..99 minutes: acoustic signal with timing (= "egg timer"). This function can be activated only if there are no other hob zones functioning (all levels = 0). If any of the hob zones are activated (level >0) the independent timer remains active. If the time needs to be used to disconnect a hob zone (see hob zone timer), then the control must be turned off (power sensor) and switched over again.

FR

après l'activation d'une zone de cuisson.

Activation/désactivation de RHE à double circuit

En activant la touche du double circuit, on désactive le circuit double ou externe respectif.

En activant de nouveau la touche du double circuit, le circuit externe s'active de nouveau.

Un circuit double ou externe actif est également indiqué par l'allumage statique de la DEL correspondante.

1.11 Signalisation sonore (vibreur sonore)

Les activités suivantes exercées durant le fonctionnement de l'unité Touch Control sont indiquées par un signal sonore émis par un vibreur :

- Un seul signal sonore bref pour l'activation régulière d'une touche. Pour la zone Slider, le signal sonore est uniquement émis à la première activation. Aucun signal sonore n'est émis durant la modification des valeurs.
- Signal sonore intermittent plus long pour l'utilisation permanente des touches pendant une période de temps plus longue (>10 secondes).
- Temps écoulé de la minuterie.

1.12 Fonction Minuterie (en option)

On dispose de deux types de fonction minuterie :

- Minuterie indépendante 1..99 minutes : signal sonore avec temporisation (= « minuterie pour la cuisson des œufs »). Cette fonction ne peut être activée que si aucune zone de cuisson n'est en fonction (tous les niveaux = 0). Si l'on active une zone de cuisson quelconque (niveau >0), la minuterie indépendante reste en fonction. Si la minuterie doit être utilisée pour désactiver une zone de cuisson (voir minuterie pour zone de cuisson), il faut d'abord désactiver la commande (capteur de puissance) puis la commuter à nouveau.

aktivieren sich automatisch nach dem Einschalten einer Kochzone.

automática tras la activación de una zona de cocción.

multicircuits worden automatisch geactiveerd na de activering van een kookzone.

automaticamente após a activação de uma zona de cozedura.

Ein-/Ausschalten der RHE mit doppeltem Heizelement

Wenn Sie die Taste des doppelten Heizelements drücken, wird das entsprechende doppelte oder externe Heizelement ausgeschaltet. Bei erneutem Drücken der Taste des doppelten Heizelements wird das externe Heizelement wieder eingeschaltet. Wenn ein doppeltes oder externes Heizelement aktiv ist, dann leuchtet die entsprechende LED fix.

Activación/desactivación de RHE de doble circuito

Activando la tecla del doble circuito, se desactiva el respectivo circuito doble o externo. Reactivando la tecla del doble circuito, se reactiva de nuevo el circuito externo. Un circuito doble o externo activo se indica también mediante el encendido estático del LED correspondiente.

Activering/deactivering van RHE met dubbel circuit

Door de toets van het dubbele circuit te activeren, wordt het respectieve dubbele of externe circuit gedeactiveerd. Door de toets van het dubbele circuit opnieuw te activeren, wordt het externe circuit opnieuw geactiveerd. Een actief dubbel of extern circuit wordt ook aangegeven door de statische inschakeling van de overeenkomstige led.

Activação/desactivação de RHE com circuito duplo

Activando a tecla do circuito duplo, desactiva-se o respectivo circuito duplo ou externo. Reactivando a tecla do circuito duplo, reactiva-se de novo o circuito externo. Um circuito duplo ou externo activo é indicado também pela ligação estática do LED correspondente.

1.11 Signalton (Summer)

Die folgenden Tätigkeiten bei der Verwendung der Touch Control Einheit werden mit Hilfe eines Signaltons angekündigt:

- Kurzer einzelner Signalton bei der normalen Tastenbetätigung. Im Schieberbereich wird dieser Signalton nur bei der ersten Aktivierung ausgegeben. Bei Bearbeiten der Werte ertönt kein Signalton.
- Längerer intermittierender Signalton bei längerem Tastendruck (≥ 10 Sekunden)
- Zeitschaltuhr abgelaufen

1.11 Indicación acústica (zumbador)

Las siguientes actividades efectuadas durante el funcionamiento de la unidad Touch Control se señalan de forma acústica mediante un zumbador:

- *Señal acústica individual breve para activación regular de una tecla. Para el área Slider la señal acústica se emite sólo con la primera activación. No se emite ninguna señal acústica durante la modificación de los valores.*
- *Señal acústica intermitente más larga por la utilización permanente de las teclas durante un periodo de tiempo más prolongado (≥ 10 segundos)*
- *Tiempo del temporizador terminado*

1.11 Geluidssignaal (zoemer)

Onderstaande activiteiten uitgevoerd tijdens de werking van de eenheid Touch Control worden op akoestische wijze gesignaleerd door middel van een zoemer:

- Enkel, kort akoestisch signaal voor normale activering van een toets. Voor het slider-gebied wordt het akoestische signaal alleen bij de eerste activering afgegeven. Er wordt geen enkel akoestisch signaal afgegeven tijdens de wijziging van de waarden.
- Akoestisch signaal met langere intervallen voor het permanente gebruik van de toetsen voor een verlengde periode (≥ 10 seconden)
- Tijd timer afgelopen

1.11 Sinalização sonora (campanha)

As seguintes actividades desempenhadas durante o funcionamento da unidade Touch Control são sinalizadas acusticamente mediante um campanha:

- *Sinal sonoro único breve para activação regular de uma tecla. Para a área Slider o sinal sonoro é emitido só na primeira activação. Não é emitido nenhum sinal sonoro durante a modificação dos valores.*
- *Sinal sonoro intermitente mais longo para a utilização permanente das teclas por um período de tempo mais prolongado (≥ 10 segundos)*
- *Tempo vencido do timer*

1.12 Funktion Zeitschaltuhr (Option)

Die Funktion Zeitschaltuhr ist in zwei Typen verfügbar:

- Unabhängige Zeitschaltuhr 1..99 Minuten: Signalton mit Zeitverzögerung (= "Eieruhr"). Diese Funktion kann nur aktiviert werden, wenn keine Kochzone in Betrieb ist (alle Stufen = 0). Wenn eine beliebige Kochzone betätigt wird (Stufe >0), bleibt die unabhängige Zeitschaltuhr weiter in Funktion. Wenn die Zeitschaltuhr benutzt werden soll, um eine Kochzone auszuschalten

1.12 Función temporizador (opcional)

La función temporizador se encuentra disponible en dos diversos tipos:

- *Temporizador independiente 1..99 minutos: señal acústica con temporización (= "temporizador para la cocción de huevos"). Esta función se puede activar sólo si ninguna zona de cocción está funcionando (todos los niveles = 0). Si se acciona cualquier zona de cocción (nivel >0), el temporizador independiente permanece en funcionamiento. Si el temporizador se tiene que utilizar para desactivar una zona de cocción*

1.12 Timer-functie (optioneel)

De timer-functie is in twee verschillende typologieën beschikbaar:

- Onafhankelijke timer 1..99 minuten: akoestisch signaal met klokbesturing (= "timer voor het koken van eieren"). Deze functie kan alleen worden geactiveerd, als er geen enkele kookzone in werking is (alle niveaus = 0). Als er wat voor kookzone dan ook wordt geactiveerd (niveau >0), blijft de onafhankelijke timer werken. Als de timer moet worden gebruikt om een kookzone uit te schakelen (zie timer voor kookzone), dan

1.12 Função Timer (opcional)

A função timer está disponível em dois tipos diferentes:

- *Timer independente 1..99 minutos: sinal sonoro com temporização (= "timer para cozedura de ovos"). Esta função pode ser activada só se nenhuma zona de cozedura estiver a funcionar (todos os níveis = 0). Se uma zona de cozedura qualquer for accionada (nível >0), o timer independente permanece a funcionar. Se o timer deve ser usado para desactivar uma zona de cozedura (ver timer para a zona de cozedura), então o comando*

- *Timer per zona di cottura 1..99 minuti: Questa funzione può essere attivata solo finché è attiva una cottura (livello < 0; puntino sul display). Il segnale acustico con temporizzazione, quattro zone di cottura da disinserire sono liberamente programmabili. Timer per zone di cottura 1..99min.*

- **Hob zone timer 1..99 minutes:** This function can be activated as long as a hob is on (level < 0; dot on the display). Acoustic signal with timing, four hob zones to disconnect are freely programmable. Hob zone Timer 1..99 min.

- *Minuterie pour zone de cuisson 1..99 minutes : cette fonction ne peut être activée que tant qu'une cuisson est active (niveau < 0; point sur l'afficheur). Le signal sonore avec temporisation, quatre zones de cuisson à désactiver sont librement programmables. Minuterie pour zones de cuisson 1.99 min.*

Impostazione di un valore del timer:

- Tramite regolazione con l'area Slider;
- Di norma avviene anzitutto la regolazione della prima cifra, quindi la regolazione della seconda cifra.
- Entro 10 secondi dopo la regolazione della seconda cifra, il valore potrebbe ripristinarsi (il puntino sul display acceso nel display del timer e in caso di timer specifico per zona di cottura il LED assegnato lampeggiante).
- In caso di display del timer attivo, il valore del timer può essere impostato su [0] premendo direttamente [0] sull'area Slider (lato sinistro)

Disattivazione di un timer attivo:

- Un timer può essere disattivato impostando il valore sullo 0.
- Un timer indipendente (timer per cottura uova) può essere disattivato mediante una doppia attivazione del tasto di alimentazione (1° TC attivo, 2° TC e Timer disattivi).

Timer per cottura per uova (indipendente):

- Se l'unità di comando viene attivata (i display di tutte le zone di cottura visualizzano [0]), il timer indipendente può essere attivato premendo il tasto di selezione del timer. Il display del timer visualizza "00". Il punto decimale sul display del timer lampeggia. Il timer viene disinserito dopo 10 secondi (display nero) se non vengono effettuate altre impostazioni. Se viene impostato un valore del timer senza attivazione di una zona di cottura entro 10 secondi, i display delle zone di cottura

Setting a timer value:

- Adjustment by means of the slider area.
- The adjustment of the first digit usually occurs first followed by the adjustment of the second digit.
- Within 10 seconds after setting the second digit, the value might reset (the dot on the timer display and when there is a specific timer for a hob zone the assigned LED flashing).
- For the display of the active timer, the timer value can be set to [0] by directly pressing [0] on the slider (left side)

Deactivation of an active timer:

- A timer can be deactivated by setting the value to 0.
- An independent timer (egg timer) can be deactivated through the double activation of the power key (1st TC active, 2nd TC and Timers off).

Egg timer (independent):

- If the control unit is activated (the displays of all hob zones show [0]), the independent timer can be activated by pressing the timer selection key. The timer display shows "00". The decimal point on the display flashes. The timer is disconnected after 10 seconds (blank display) if no other settings are made. If a timer value is set without the activation of a hob zone within 10 seconds, the display of the hob zones are disconnected (the interposed relays are also disconnected). The hot hob

Sélection d'une valeur de la minuterie:

- À travers un réglage en utilisant la zone Slider.
- Généralement, on obtient d'abord le réglage du premier chiffre, puis le réglage du deuxième chiffre.
- 10 secondes après le réglage du deuxième chiffre, la valeur pourrait être rétablie (le point est allumé sur l'afficheur de la minuterie et en cas de minuterie spécifique pour la zone de cuisson, la DEL attribuée clignote).
- Si l'afficheur de la minuterie est actif, la valeur de la minuterie peut être sélectionnée sur [0] en appuyant directement sur [0] dans la zone Slider (côté gauche).

Désactivation d'une minuterie active:

- Une minuterie peut être désactivée en sélectionnant la valeur sur 0.
- Une minuterie indépendante (minuterie pour la cuisson des œufs) peut être désactivée à travers la double activation de la touche d'alimentation (1er TC activé, 2e TC et Minuterie désactivés).

Minuterie pour la cuisson des œufs (indépendante):

- Si l'unité de commande est activée (les afficheurs de toutes les zones de cuisson indiquent [0]), la minuterie indépendante peut être activée en appuyant sur la touche de sélection de la minuterie. L'afficheur de la minuterie indique « 00 ». Le point décimal sur l'afficheur de la minuterie clignote. La minuterie est désactivée au bout de 10 secondes (afficheur noir) si l'on n'effectue pas d'autres sélections. Si l'on a sélectionné une valeur de la minuterie sans l'activation d'une zone de cuisson dans un délai de 10 secondes, les afficheurs des

(siehe Zeitschaltuhr für Kochzone), dann muss die Steuerung erst ausgeschaltet (Leistungsschalter) und dann erneut eingeschaltet werden.

- Zeitschaltuhr für Kochzone 1..99 Minuten: Diese Funktion kann nur aktiviert werden, wenn eine Kochzone eingeschaltet ist (Stufe < 0; Punkt auf dem Display). Der Signalton mit Zeitverzögerung und die vier auszuschaltenden Kochzonen können frei programmiert werden. Zeitschaltuhr für Kochzonen 1..99min.

Wert der Zeitschaltuhr einstellen:

- Dies erfolgt mit dem Schieber.
- Normalerweise wird zuerst die erste Zahl eingestellt, dann die zweite.
- Innerhalb von 10 Sekunden nach dem Einstellen der 2. Zahl kann der Wert zurückgesetzt werden (der Punkt auf dem Display der Zeitschaltuhr leuchtet und bei der spezifischen Zeitschaltuhr einer Kochzone blinkt die entsprechende LED).
- Wenn das Display der Zeitschaltuhr aktiv ist, kann der Wert der Zeitschaltuhr auf [0] eingestellt werden, indem Sie im Schieberbereich (linke Seite) direkt auf [0] drücken.

Eine aktive Zeitschaltuhr ausschalten:

- Eine Zeitschaltuhr kann durch Einstellen des Werts auf 0 ausgeschaltet werden.
- Eine unabhängige Zeitschaltuhr (Eieruhr) kann durch doppeltes Drücken des Hauptschalters ausgeschaltet werden (1° TC aktiv, 2° TC und Zeitschaltuhr ausgeschaltet).

Eieruhr (unabhängig):

- Wenn die Steuerung aktiviert wird (die Displays aller Kochzonen zeigen [0]), dann kann die unabhängige Zeitschaltuhr durch Drücken der Auswahltaaste für die Zeitschaltuhr aktiviert werden. Das Display der Zeitschaltuhr zeigt "00". Das Komma auf dem Display der Zeitschaltuhr blinkt. Die Zeitschaltuhr wird nach

(véase temporizador para zona de cocción), entonces se tiene que apagar antes el mando (sensor de potencia) y se tiene que encender de nuevo.

- *Temporizador para zona de cocción 1..99 minutos: esta función se puede activar sólo mientras se encuentra activa una cocción (nivel < 0; punto en el display). La señal acústica con temporización, cuatro zonas de cocción a desactivar se pueden programar libremente. Temporizador para zonas de cocción 1..99 min.*

Configuración de un valor del temporizador:

- *Mediante regulación con el área Slider.*
- *Normalmente se produce en primer lugar la regulación del primer dígito, luego la regulación del segundo dígito.*
- *Antes de que pasen 10 segundos tras la regulación del segundo dígito, el valor podría restablecerse (el punto en el display encendido en el display del temporizador y en caso de temporizador específico por zona de cocción el LED asignado con luz intermitente).*
- *En caso de display del temporizador activo, el valor del temporizador se puede configurar en [0] pulsando directamente [0] en el área Slider (lado izquierdo)*

Desactivación de un temporizador activo:

- *Un temporizador se puede desactivar configurando el valor en el 0.*
- *Un temporizador independiente (temporizador para cocción de huevos) se puede desactivar mediante una doble activación de la tecla de alimentación (1° TC activo, 2° TC y Temporizadores desactivados).*

Temporizador para cocción de huevos (independiente):

- *Si la unidad de mando se activa (los display de todas las zonas de cocción visualizan [0]), el temporizador independiente se puede activar pulsando la tecla de selección del temporizador. El display del temporizador visualiza "00". El punto decimal en el display del temporizador*

moet het commando eerst worden uitgeschakeld (vermogenssensor) en opnieuw worden geschakeld.

- Timer voor kookzone 1..99 minuten: Deze functie kan alleen worden geactiveerd, zolang er een kookfunctie actief is (niveau < 0; puntje op het display). Het akoestische signaal met klokbesturing, vier uit te schakelen kookzones kunnen vrij geprogrammeerd worden. Timer voor kookzones 1..99min.

Instelling van een timerwaarde:

- Door middel van afstelling met het slider-gebied.
- Normaliter wordt eerst de afstelling van het eerste cijfer uitgevoerd, vervolgens de afstelling van het tweede cijfer.
- Binnen 10 seconden na de afstelling van het tweede cijfer, zou de waarde zich kunnen herstellen (het puntje op het ingeschakelde display van het timer-display en in het geval van specifieke timer voor kookzone de toegewezen knipperende led).
- In het geval van actief display van de timer, kan de timerwaarde worden ingesteld op [0] door direct te drukken op [0] op het slider-gebied (linkerzijde)

Deactivering van een actieve timer:

- Een timer kan worden gedeactiveerd door de waarde op 0 in te stellen.
- Een onafhankelijke timer (timer voor het koken van eieren) kan worden gedeactiveerd met een dubbele activering van de voedingstoets (1° TC geactiveerd, 2° TC en timers gedeactiveerd).

Timer voor het koken van eieren (onafhankelijk):

- Als de bedieningsseenheid wordt geactiveerd (de displays van alle kookzones geven [0] weer), kan de onafhankelijke timer worden geactiveerd door op de selectietoets van de timer te drukken. Op het display van de timer wordt "00" weergegeven. Het decimale punt op het display van de timer knippert. De timer wordt uitgeschakeld na

deve antes ser desligado (sensor de potência) e depois comutado de novo.

- *Timer para a zona de cozedura 1..99 minutos: Esta função pode ser activada só até que estiver activa uma cozedura (nível < 0; pontinho no display). O sinal sonoro com temporização, quatro zonas de cozedura a serem desactivadas podem ser livremente programadas. Timer para zonas de cozedura 1..99 min.*

Programação de um valor do timer:

- *Através de regulação com a área Slider.*
- *Geralmente realiza-se antes a regulação do primeiro algarismo, depois a regulação do segundo algarismo.*
- *Dentro de 10 segundos após a regulação do segundo algarismo, o valor pode ser restabelecido (o pontinho no display aceso no display do timer e, em caso de timer específico para a zona de cozedura, o LED atribuído intermitente).*
- *Em caso de display do timer activo, o valor do timer pode ser programado em [0] premindo directamente [0] na área Slider (lado esquerdo)*

Desactivação de um timer activo:

- *Um timer pode ser desactivado programando o valor no 0.*
- *Um timer independente (timer para cozedura de ovos) pode ser desactivado mediante uma dupla activação da tecla de alimentação (1° TC activo, 2° TC e Timer inactivos).*

Timer para cozedura de ovos (independente):

- *Se a unidade de comando for activada (os displays de todas as zonas de cozedura visualizam [0]), o timer independente pode ser activado premindo a tecla de selecção do timer. O display do timer visualiza "00". O ponto decimal no display do timer pisca. O timer desliga-se após 10 segundos (display preto) se*

IT

vengono disinseriti (anche i relè interposti vengono disinseriti). Le eventuali spie di avvertimento di zone di cottura bollenti [H] vengono visualizzate in modo permanente.

- Finché il timer è selezionato (il puntino sul display lampeggia per 10 secondi), è possibile impostarlo. Il campo di impostazione è di 0 - 99 minuti in singoli passi; per area Slider.

- Subito dopo l'impostazione del valore del timer, si avvia il conto alla rovescia a partire dall'ultimo valore impostato.

Il timer viene automaticamente deselezionato dopo 10 secondi e il display del timer indica il valore del timer. Una volta scaduto il tempo impostato, si attiva un segnale acustico e il display del timer visualizza il simbolo lampeggiante "00".

- Il segnale acustico termina -dopo 2 minuti e/o

-all'attivazione di qualsiasi tasto. Successivamente il display del timer cessa di lampeggiare e si spegne. Le eventuali spie di avvertimento di zone di cottura bollenti [H] vengono visualizzate in modo permanente.

- Premendo il tasto POWER, l'unità di comando può essere commutata in qualsiasi momento dal "puro funzionamento del timer" ad una zona di cottura, con o senza un timer indipendente attivo. Se si riconmuta il Touch Control alla modalità attiva con un timer indipendente attivo, viene anzitutto selezionato il timer (il punto decimale sul timer lampeggia). Una volta selezionata una zona di cottura, il punto decimale scompare dal display del timer e un punto decimale sul display della zona di cottura lampeggia. Quando si spegne l'unità di comando mediante il tasto POWER, il timer indipendente (se ancora in funzione) viene anch'esso spento.

GB

zones warning lights [H] are permanently displayed.

- Until the timer is selected (the dot on the display flashes for 10 seconds), it can be set. The setting range is 0 - 99 minutes in individual steps, for the Slider area.

- The countdown starts immediately after the timer value has been set, starting from the last set value. The timer is automatically deselected after 10 seconds and the timer display indicates the timer value. Once the set time has expired, an acoustic signal is activated and the timer display shows the flashing symbol "00".

- The acoustic signal stops - after 2 minutes and/or - on the activation of any key.

Subsequently the timer display stops flashing and switches off. The hot hob zones warning lights [H] are permanently displayed.

- By pressing the POWER key, the control unit can be switched at any time from the "sole timer function" to a hob zone, with or without an active independent timer. If the Touch control is switched to the active mode with an active independent timer, the timer is selected first (the decimal point on the timer flashes). Once a hob zone has been selected, the decimal point on the timer display disappears and a decimal point on the hob zone display flashes. When the control unit is turned off by means of the POWER key, the independent timer (if functioning still) is also turned off.

FR

zones de cuisson sont désactivés (les relais interposés sont eux aussi désactivés). Les éventuels voyants d'avertissement indiquant des zones de cuisson brûlantes [H] sont affichés de façon permanente.

- Tant que la minuterie est sélectionnée (le point sur l'afficheur clignote pendant 10 secondes), on peut la sélectionner. Le champ de sélection va de 0 à 99 minutes en pas individuels pour la zone Slider.

- Immédiatement après la sélection de la valeur de la minuterie, le compte à rebours démarre à partir de la dernière valeur sélectionnée. La minuterie est automatiquement désélectionnée au bout de 10 secondes et l'afficheur de la minuterie indique la valeur de cette dernière. Une fois que le temps sélectionné s'est écoulé, un signal sonore se déclenche et l'afficheur de la minuterie montre le symbole clignotant « 00 ».

- Le signal sonore cesse -au bout de 2 minutes et/ou -à l'activation d'une touche quelconque.

Ensuite, l'afficheur de la minuterie cesse de clignoter et s'éteint. Les éventuels voyants d'avertissement indiquant des zones de cuisson brûlantes [H] sont affichés de façon permanente.

- En appuyant sur la touche POWER, l'unité de commande peut être commutée à tout moment du « pur fonctionnement de la minuterie » à une zone de cuisson, avec ou sans minuterie indépendante active. Si l'on commut de nouveau le Touch Control dans le mode activé avec une minuterie indépendante active, on sélectionne avant tout la minuterie (le point décimal sur la minuterie clignote). Une fois qu'on a sélectionné une zone de cuisson, le point décimal disparaît de l'afficheur de la minuterie et un point décimal sur l'afficheur de la zone de cuisson clignote. Quand l'unité de commande est désactivée au moyen de la touche POWER, la minuterie indépendante (si elle est encore en fonction) s'arrête elle aussi.

DE

10 Sekunden ausgeschaltet (Display schwarz), wenn Sie keine Einstellungen vornehmen. Wenn Sie einen Wert der Zeitschaltuhr einstellen, ohne innerhalb von 10 Sekunden eine Kochzone gewählt zu haben, werden die Displays der Kochzonen ausgeschaltet (auch die zwischengeschalteten Relais werden abgeschaltet). Die Anzeigeleuchten für heiße Kochzonen [H] werden dauerhaft angezeigt.

- So lange die Zeitschaltuhr ausgewählt ist (der Punkt auf dem Display blinkt 10 Sekunden) können Sie diese einstellen. Der Einstellungsbereich geht von 0 - 99 Minuten in Einzelschritten. Die Einstellung erfolgt mit dem Schieber.

- Sofort nach dem Einstellen des Werts der Zeitschaltuhr beginnt das Rückwärtszählen ausgehend vom zuletzt eingestellten Wert. Die Zeitschaltuhr wird automatisch nach 10 Sekunden freigegeben und das Display derselben zeigt den Wert der Zeitschaltuhr an. nach Ablauf der eingestellten Zeit ertönt ein Signalton und das Display der Zeitschaltuhr zeigt das blinkende Zeichen "00".

- Der Signalton endet
-nach 2 Minuten und/oder
-bei Drücken einer beliebigen Taste.
Anschließend hört das Display der Zeitschaltuhr zu blinken auf und schaltet sich ab. Anzeigeleuchten für heiße Kochzonen [H] werden dauerhaft angezeigt.

- Bei Drücken der Taste POWER kann die Steuerung jederzeit von „reiner Zeitschaltuhr“ auf eine Kochzone umgeschaltet werden, mit oder ohne aktiver unabhängiger Zeitschaltuhr. Wenn die Touch Control wieder auf die aktive Betriebsart mit aktiver unabhängiger Zeitschaltuhr umgeschaltet wird, dann wird zuerst die Zeitschaltuhr gewählt (das Komma auf der Zeitschaltuhr blinkt). Nach der Auswahl einer Kochzone verschwindet das Komma von dem Display der Zeitschaltuhr und es blinkt ein Komma auf dem Display der Kochzone. Wenn die Steuerung mit der Taste POWER ausgeschaltet wird, dann wird auch die unabhängige Zeitschaltuhr (falls sie noch laufen sollte) ausgeschaltet.

ES

parpadea. El temporizador se desactiva a los 10 segundos (display negro) si no se efectúan otras configuraciones. Si se configura un valor del temporizador sin activación de una zona de cocción antes de que pasen 10 segundos, los display de las zonas de cocción se desactivan (también se desactivan los relés interpuestos). Los eventuales pilotos de aviso de zonas de cocción calientes [H] se visualizan de forma permanente.

Mientras el temporizador está seleccionado (el punto en el display parpadea durante 10 segundos), es posible configurarlo. El campo de configuración es de 0 - 99 minutos en pasos individuales; para área Slider.

Justo después de la configuración del valor del temporizador, se pone en marcha la cuenta atrás a partir del último valor configurado. El temporizador se deselecciona de forma automática tras 10 segundos y el display del temporizador indica el valor del temporizador. Cuando termina el tiempo configurado, se activa una señal acústica y el display del temporizador visualiza el símbolo "00" con luz intermitente.

*La señal acústica termina
-a los 2 minutos y/o
-cuando se activa una tecla cualquiera. Sucesivamente el display del temporizador deja de parpadear y se apaga. Los eventuales pilotos de aviso de zonas de cocción calientes [H] se visualizan de forma permanente.*

Pulsando la tecla POWER, la unidad de mando se puede conmutar en cualquier momento del "puro funcionamiento del temporizador" a una zona de cocción, con o sin un temporizador independiente activo. Si se conmuta de nuevo el Touch Control a la modalidad activa con un temporizador independiente activo, se selecciona antes de nada el temporizador (el punto decimal en el temporizador parpadea). Después de la selección de una zona de cocción, el punto decimal desaparece del display del temporizador y un punto decimal en el display de la zona de cocción parpadea. Cuando se apaga la unidad de mando mediante la tecla POWER, el temporizador independiente (si todavía está funcionando) también se apaga.

NL

10 seconden (zwart display), als er geen andere instellingen worden uitgevoerd. Als er een timerwaarde wordt ingesteld zonder activering van een kookzone binnen 10 seconden, worden de displays van de kookzones uitgeschakeld (ook de tussengelegen relais worden uitgeschakeld). De eventuele waarschuwingslampjes van kokendhete kookzones [H] worden op permanente wijze weergegeven.

- Zolang de timer geselecteerd is (het puntje op het display knippert 10 seconden lang), is het mogelijk deze in te stellen. Het instelgebied is van 0 - 99 minuten in enkelvoudige stappen; voor slider-gebied.

- Meteen na de instelling van de timerwaarde, wordt het terugtellen opgestart vanaf de laatst ingestelde waarde. De timer wordt automatisch geselecteerd na 10 seconden en het display van de timer geeft de timerwaarde aan. Als de ingestelde tijd is afgelopen, wordt er een akoestisch signaal geactiveerd en geeft het display van de timer het knipperende signaal "00" weer.

- Het akoestische signaal eindigt
-na 2 minuten en/of
-bij de activering van iedere willekeurige toets.
Vervolgens houdt het display van de timer op met knipperen en gaat hij uit. De eventuele waarschuwingslampjes van kokendhete kookzones [H] worden op permanente wijze weergegeven.

- Door te drukken op de toets POWER kan de bedieningsseenheid op ieder willekeurig moment worden omgeschakeld van de "pure timer-werking" op een kookzone, met of zonder een onafhankelijke, actieve timer. Als de Touch Control naar de actieve modus wordt teruggeschakeld met een onafhankelijke, actieve timer, wordt in de eerste plaats de timer geselecteerd (het decimale punt op de timer knippert). Als er eenmaal een kookzone geselecteerd is, verdwijnt het decimale punt van het display van de timer en knippert er een decimaal punt op het display van de kookzone. Wanneer de bedieningsseenheid wordt uitgezet

PT

não forem efectuadas outras programações. Se for programado um valor do timer sem activação de uma zona de cozedura dentro de 10 segundos, os displays das zonas de cozedura desligam-se (também os relés interpostos se desligam). Os possíveis indicadores de aviso de zonas de cozedura muito quentes [H] visualizam-se de modo permanente.

Até que o timer ficar seleccionado (o pontinho no display pisca por 10 segundos), é possível programá-lo. O campo de programação é de 0 - 99 minutos em passos individuais; para área Slider.

Logo após a programação do valor do timer, começa a contagem regressiva a partir do último valor programado. O timer é automaticamente desprogramado após 10 segundos e o display do timer indica o valor do timer. Uma vez vencido o tempo programado, activa-se um sinal sonoro e o display do timer visualiza o símbolo intermitente "00".

*O sinal sonoro termina
- após 2 minutos e/ou
- na activação de qualquer tecla. Sucessivamente o display do timer cessa de piscar e desliga-se. Os possíveis indicadores de aviso de zonas de cozedura muito quentes [H] visualizam-se de modo permanente.*

Premindo a tecla POWER, a unidade de comando pode ser comutada em qualquer momento pelo "puro funcionamento do timer" para uma zona de cozedura, com o sem um timer independente activo. Se for comutado de novo o Touch Control para a modalidade activa com um timer independente activo, selecciona-se antes de tudo o timer (o ponto decimal no timer pisca). Uma vez seleccionada uma zona de cozedura, o ponto decimal desaparece do display do timer e um ponto decimal no display da zona de cozedura pisca. Quando se desliga a unidade de comando mediante a tecla POWER, o timer independente (se ainda estiver a funcionar) também se desliga.

Programmazione del timer specifica per zona di cottura

L'accensione del Touch Control abilita l'impostazione del timer per zone di cottura dedicate.

- Se si attiva una zona di cottura (livello zona di cottura > 0), quindi si seleziona il display del timer (entro 10 secondi), è possibile assegnare un valore del timer alla zona di cottura come una funzione di disinserimento. Il LED in corrispondenza del timer indica per quale zona di cottura è stato attivato il timer.

- Non appena viene selezionato il timer, il LED corrispondente lampeggia e il puntino sul display del timer lampeggia in modo continuo. Se successivamente viene selezionata una zona di cottura, il puntino si spegne e il LED cessa di lampeggiare.

- Quando si commuta da una zona di cottura all'altra, il display del timer indica il valore del timer corrente della rispettiva zona di cottura. Le impostazioni del timer delle altre zone di cottura rimangono attive.

- Le ulteriori impostazioni sono analoghe a quelle previste per il timer indipendente.

- Se sono attivi più timer, il display indica il valore del timer minore (dopo un tempo di deselection di 10 secondi).

- Dopo la scadenza del tempo impostato, si attiva un segnale acustico e il display del timer visualizza il simbolo lampeggiante "00". Il LED del timer corrispondente lampeggia simultaneamente.

La zona di cottura programmata viene disinserita, viene visualizzato il simbolo "0" fisso e la zona di cottura viene selezionata automaticamente. Dopo 10 secondi (tempo di deselection) viene visualizzato un simbolo "H" fisso in corrispondenza di una zona di cottura bollente ("hot"). In caso contrario, viene visualizzato il simbolo "0".

Programming of the specific hob zone timer

The power-on of the Touch Control enables the timer setting for dedicated hob zones.

- If a hob zone is activated (hob zone level >0), and then the timer display is selected (within 10 seconds), a timer value can be assigned to the hob zone as a disconnect function. The corresponding timer LED the hob zone to which the timer has been activated.

- As soon as the timer is selected, the corresponding LED begins to flash and the dot on the timer display flashes continuously. If a hob zone is subsequently selected, the dot turns off and the LED stops flashing.

- When switching from one hob zone to another, the timer display shows the current timer value of the related hob zone. The timer setting of the other hob zones remain active.

- The other settings are the same as those for the independent timer.

- If more than one timer is active, the display shows the value of the lowest timer (after a deselection time of 10 seconds).

- After the set time has expired, an acoustic signal is activated and the timer display shows the flashing "00" symbol. The LED of the corresponding timer flashes at the same time. The programmed hob zone is disconnected, the symbol "00" is displayed and the hob zone is automatically selected. The symbol "H" is displayed after 10 seconds (deselection time) in correspondence with a hot hob zone ("hot"). Otherwise the symbol "0" is displayed.

Programmation de la minuterie spécifique pour une zone de cuisson

L'allumage du Touch Control valide la sélection de la minuterie pour des zones de cuisson dédiées.

- Si l'on active une zone de cuisson (niveau zone de cuisson > 0), puis si l'on sélectionne l'afficheur de la minuterie (dans un délai de 10 secondes), on peut attribuer une valeur de la minuterie à la zone de cuisson comme fonction de désactivation. La DEL au niveau de la minuterie indique la zone de cuisson pour laquelle la minuterie a été activée.

- Dès la sélection du temporisateur, la DEL correspondante clignote et le point sur l'afficheur de la minuterie clignote en continu. Si l'on sélectionne ensuite une zone de cuisson, le point s'éteint et la DEL cesse de clignoter.

- Quand on commute d'une zone de cuisson à l'autre, l'afficheur de la minuterie indique la valeur de la minuterie actuelle de la zone de cuisson respective. Les sélections de la minuterie des autres zones de cuisson restent actives.

- Les sélections suivantes sont analogues aux sélections prévues pour la minuterie indépendante.

- Si plusieurs minuteriers sont actives, l'afficheur indique la valeur de la minuterie la plus brève (après un temps de désélection de 10 secondes).

- Après l'écoulement du temps sélectionné, un signal sonore s'active et l'afficheur de la minuterie indique le symbole clignotant « 00 ». Simultanément, la DEL de la minuterie correspondante clignote. La zone de cuisson programmée est désactivée, le symbole « 0 » s'affiche fixe et la zone de cuisson est automatiquement sélectionnée. Au bout de 10 secondes (temps de désélection) un symbole « H » fixe s'affiche au niveau d'une zone de cuisson brûlante (« hot »). Dans le cas contraire, le symbole « 0 » s'affiche.

- Le signal sonore et le clignotement

Programmieren der spezifischen Zeitschaltuhr für die Kochzone

Bei Einschalten der Touch Control wird auch die Einstellung der Zeitschaltuhr für bestimmte Kochzonen aktiviert.

- Wenn eine Kochzone aktiviert wird (Garstufe der Kochzone > 0) und Sie dann das Display der Zeitschaltuhr ausgewählt (innerhalb von 10 Sekunden), dann können Sie der Zeitschaltuhr der Kochzone einen Wert zuordnen, den Sie eingeben. Die LED der Zeitschaltuhr zeigt an, für welche Kochzone sie aktiviert wurde.

- Sobald die Zeitschaltuhr ausgewählt wird, beginnt die entsprechende LED zu blinken und der Punkt auf dem Display der Zeitschaltuhr blinkt ebenfalls. Wenn Sie anschließend eine Kochzone wählen, dann schaltet sich der Punkt aus und die LED hört auf zu blinken.

- Wenn Sie von einer Kochzone auf eine andere umschalten, dann zeigt das Display der Zeitschaltuhr den aktuellen Wert der Zeitschaltuhr der jeweiligen Kochzone an. Die Einstellungen der Zeitschaltuhr der anderen Kochzonen bleiben weiterhin bestehen.

- Die weiteren Einstellungen sind genau wie die der unabhängigen Zeitschaltuhr.

- Wenn mehrere Zeitschaltuhren laufen, zeigt das Display den Wert der Zeitschaltuhr mit dem niedrigsten Wert an (nach einer Freigabezeit von 10 Sekunden).

- Nach Ablauf der eingestellten Zeit ertönt ein Signalton und der Display der Zeitschaltuhr zeigt das blinkende Zeichen "00". Gleichzeitig blinkt die LED der Zeitschaltuhr. Die programmierte Kochzone wird ausgeschaltet, es erscheint das fix leuchtende Zeichen "0" und die Kochzone wird automatisch gewählt. Nach 10 Sekunden (Freigabezeit) erscheint das Zeichen "H" fix bei einer heißen Kochzone ("hot"). Andernfalls

Programación del temporizador específico por zona de cocción

El encendido del Touch Control activa la configuración del temporizador por zonas de cocción personalizadas.

- Si se activa una zona de cocción (nivel zona de cocción > 0) y luego se selecciona el display del temporizador (antes de que pasen 10 segundos), es posible asignar un valor del temporizador a la zona de cocción como una función de desactivación. El LED correspondiente del temporizador indica para qué zona de cocción se ha activado el temporizador.

- En cuanto se selecciona el temporizador, el LED correspondiente parpadea y el punto en el display del temporizador parpadea de forma continua. Si de forma sucesiva se selecciona una zona de cocción, el punto se apaga y la LED deja de parpadear.

- Cuando se conmuta de una zona de cocción a otra, el display del temporizador indica el valor del temporizador corriente de la respectiva zona de cocción. Las configuraciones del temporizador de las demás zonas de cocción permanecen activas.

- Las ulteriores configuraciones son análogas a las previstas para el temporizador independiente.

- Si se encuentran activos más temporizadores, el display indica el valor del temporizador menor (tras un tiempo de deselección de 10 segundos).

- Cuando termina el tiempo configurado, se activa una señal acústica y el display del temporizador visualiza el símbolo "00" con luz intermitente. El LED del temporizador correspondiente parpadea de forma simultánea. La zona de cocción programada se desactiva, se visualiza el símbolo "0" fijo y la zona de cocción se selecciona de forma automática. Tras 10 segundos (tiempo de deselección) se visualiza un símbolo "H" fijo coincidiendo

door middel van de toets POWER, wordt ook de onafhankelijke timer (indien nog in werking) uitgezet.

Programmering van de timer specifiek per kookzone

Met de inschakeling van de Touch Control wordt de instelling van de timer voor vaste kookzones geactiveerd.

- Als er een kookzone wordt geactiveerd (niveau kookzone > 0), en vervolgens het display van de timer wordt geselecteerd (binnen 10 seconden), is het mogelijk een timerwaarde toe te wijzen aan de kookzone als uitschakelfunctie. De led die overeenkomt met de timer geeft aan voor welke kookzone de timer geactiveerd is.

- Zodra de timer wordt geselecteerd, knippert de bijbehorende led en knippert het puntje op het display van de timer op continue wijze. Als er vervolgens een kookzone wordt geselecteerd, gaat het puntje uit en houdt de led op met knipperen.

- Wanneer er van de ene op de andere kookzone wordt omgeschakeld, geeft het display van de timer de huidige timerwaarde aan van de respectieve kookzone. De instellingen van de timer van de andere kookzones blijven actief.

- De verdere instellingen zijn analoog aan die voorzien voor de onafhankelijke timer.

- Als er meerdere timers actief zijn, geeft het display de laagste timerwaarde aan (na een deselectietijd van 10 seconden).

- Na afloop van de ingestelde tijd, wordt er een akoestisch signaal geactiveerd en geeft het display van de timer het knipperende symbool "00" weer. De led van de overeenkomstige timer knippert gelijktijdig. De geprogrammeerde kookzone wordt uitgeschakeld, het vaste symbool "0" wordt weergegeven en de kookzone wordt automatisch geselecteerd. Na 10 seconden (deselectietijd) wordt een vast symbool "H" weergegeven dat

Programação específica do timer para a zona de cozedura

A ligação do Touch Control habilita a programação do timer para zonas de cozedura dedicadas.

- Ao activar uma zona de cozedura (nível zona de cozedura > 0), selecciona-se o display do timer (dentro de 10 segundos), é possível atribuir um valor do timer para a zona de cozedura como uma função de desligamento. O LED em correspondência do timer indica para qual zona de cozedura foi activado o timer.

- Logo que for seleccionado o timer, o LED correspondente pisca e o pontinho no display do timer pisca de modo continuo. Se sucessivamente for seleccionada uma zona de cozedura, o pontinho desliga-se e o LED cessa de piscar.

- Quando se comuta de uma zona de cozedura para outra, o display do timer indica o valor do timer actual da respectiva zona de cozedura. As programações do timer das outras zonas de cozedura permanecem activas.

- As outras programações são análogas às previstas para o timer independente.

- Se estiverem activos mais timers, o display indica o valor do timer menor (após um tempo de cancelamento da selecção de 10 segundos).

- Após o vencimento do tempo programado, activa-se um sinal sonoro e o display do timer visualiza o símbolo intermitente "00". O LED do timer correspondente pisca simultaneamente. A zona de cozedura programada desactiva-se, visualiza-se o símbolo "0" fixo e a zona de cozedura selecciona-se automaticamente. Após 10 segundos (tempo de cancelamento da selecção) visualiza-se um símbolo "H" fixo em correspondência de uma zona de cozedura muito quente ("hot").

- Il segnale acustico e il lampeggiamento del LED del timer della zona di cottura cessano
- dopo 2 minuti e/o
- attivando qualsiasi tasto.

A questo punto la visualizzazione scompare e la zona di cottura rimane deselezionata.

Il comportamento del timer specifico per zona di cottura è simile a quello del timer indipendente.

Se un timer è programmato per una zona di cottura, la limitazione della durata operativa dipende dal valore del timer e non dal valore della tabella standard.

La precisione del valore del timer dipende dalla precisione dell'orologio μC e può deviare di $\pm 4\%$ in 99 minuti.

1.13 Funzione scaldavivande (opzionale)

La funzione scaldavivande mantiene caldi i cibi già cucinati in una zona di cottura.

In questo caso la zona di cottura selezionata viene attivata a bassa potenza. Per il funzionamento in modalità scaldavivande, esistono specifici valori di tempo di funzionamento massimo (vedi allegato).

Quando la funzione scaldavivande viene attivata per una zona di cottura, il display corrispondente visualizza il simbolo "u" (vedi simboli).

Attivazione/disattivazione: esistono varie possibilità a seconda della variante di Touch Control.

- Tasto separato (uno dei tasti funzione speciali): Per l'Attivazione/Disattivazione è necessario selezionare la relativa zona di cottura. In caso di induzione della versione G4, la funzione scaldavivande si attiva in base alla temperatura del vetro.

Una volta disattivata l'attivazione del tasto delle zone di cottura (livello 0)

- Possibilità standard della funzione

- The acoustic signal and flashing hob zone LED stop
- after 2 minutes and/or
- activating any key.

At this point the displays disappear and the hob zone remain deselected.

The behaviour of the specific hob zone timer is similar to that of the independent timer.

If a timer is programmed for a hob zone, the limitation of the operating time depend on the timer value and not on the value of the standard table.

The precision of the timer value depends on the precision of the clock μC that can deviate by $\pm 4\%$ in 99 minutes.

1.13 Food warmer function (optional)

The food warmer function keeps the food on a hob zone warm.

In this case the selected hob zone is activated at low power. There are specific maximum operating time values for the food warmer function (see annex).

When the food warmer function is activated for a hob zone, the corresponding display indicates the "u" symbol (see symbols).

Activation/Deactivation: there are various possibilities depending on the type of Touch Control.

- Separate key (one of the special function keys): For Activation/Deactivation, the related hob zones must be selected. In the event of induction of the G4 version, the food warming function is activated according to the temperature of the glass.

Once the activation of the hob zone key is deactivated (level 0)

- Standard option of the food warming function: the food warming function can also be activated as an additional

- de la DEL de la minuterie de la zone de cuisson s'arrêtent.
- au bout de 2 minutes et/ou
- en activant une touche quelconque.

À présent, l'affichage disparaît et la zone de cuisson reste désélectionnée.

Le comportement de la minuterie spécifique pour une zone de cuisson est semblable à celui de la minuterie indépendante.

Si une minuterie est programmée pour une zone de cuisson, la limitation de la durée opérationnelle dépend de la valeur de la minuterie et non de la valeur du tableau standard.

La précision de la valeur de la minuterie dépend de la précision de l'horloge μC et peut dévier de $\pm 4\%$ en 99 minutes.

1.13 Fonction chauffe-plats (En option)

La fonction chauffe-plats maintient au chaud les aliments cuisinés dans une zone de cuisson.

Dans ce cas, la zone de cuisson sélectionnée est activée à faible puissance. Pour le fonctionnement en mode chauffe-plats, il existe des valeurs spécifiques de temps de fonctionnement maximum (voir annexe).

Quand la fonction chauffe-plats est activée pour une zone de cuisson, l'afficheur correspondant indique le symbole « u » (voir symboles).

Activation/désactivation : il existe différentes possibilités suivant le modèle de Touch Control.

- Touche séparée (une des touches fonction spéciales) : pour l'Activation/Désactivation, il faut sélectionner la zone de cuisson correspondante. En cas d'induction de la version G4, la fonction chauffe-plats s'active en fonction de la température du verre une fois que la touche des zones de cuissons est désactivée (niveau 0).

- Possibilité standard de la fonction chauffe-plats: la fonctionnalité chauffe-plats peut également être activée comme un niveau de cuisson

DE

- erscheint das Zeichen "0".
- Der Signalton und das Blinken der LED der Zeitschaltuhr der Kochzone enden
 - nach 2 Minuten und/oder
 - bei Drücken einer beliebigen Taste.

Jetzt verschwindet die Anzeige und die Kochzone ist weiterhin freigegeben.

Das Verhalten der spezifischen Zeitschaltuhr für eine Kochzone ist ähnlich der der unabhängigen Zeitschaltuhr.

Wenn Sie eine Zeitschaltuhr für eine Kochzone programmiert haben, dann ist die Einschränkung der Betriebsdauer von dem Wert der Zeitschaltuhr und nicht von dem Wert der Standardtabelle abhängig.

Die Präzision des Zeitschaltuhrwerts hängt von der Präzision der Uhr μC ab und kann um +/- 4% bei 99 Minuten abweichen.

1.13 Warmhaltefunktion (Option)

Die Warmhaltefunktion hält bereits gekochte Speisen auf einer Kochzone warm.

In diesem Fall wird die ausgewählte Kochzone mit niedriger Leistung aktiviert. Für die Warmhaltefunktion gibt es spezifische Werte der maximalen Betriebszeit (siehe Anlage).

Wenn die Warmhaltefunktion für eine Kochzone eingeschaltet wird, erscheint auf dem entsprechenden Display das Zeichen "u" (siehe Zeichen).

Ein-/Ausschalten: Je nach der Variante der Touch Control gibt es verschiedene Möglichkeiten.

- Separate Taste (eine der Sonderfunktionstasten): Zum Ein-/Ausschalten müssen Sie die entsprechende Kochzone wählen. Bei Induktionsherden in der Version G4 aktiviert sich die Warmhaltefunktion je nach Glasteperatur, nachdem die Taste der Kochzone deaktiviert wurde (Stufe 0)

- Standardmöglichkeit der Warmhaltefunktion:

ES

con una zona de cocción caliente ("hot"). En caso contrario, se visualiza el símbolo "0".

- *La señal acústica y el parpadeo del LED del temporizador de la zona de cocción cesan*
- *a los 2 minutos y/o*
- *activando cualquier tecla.*

Ahora la visualización desaparece y la zona de cocción permanece deseleccionada.

El comportamiento del temporizador específico por zona de cocción es similar al del temporizador independiente.

Si un temporizador se programa para una zona de cocción, la limitación de la duración operativa depende del valor del temporizador y no del valor de la tabla estándar.

La precisión del valor del temporizador depende de la precisión del reloj μC y puede desviarse de +/- 4% en 99 minutos.

1.13 Función calentaplatos (opcional)

La función calentaplatos mantiene calientes los alimentos ya cocinados en una zona de cocción.

En este caso la zona de cocción seleccionada se activa a baja potencia. Para el funcionamiento en modalidad calentaplatos, existen valores de tiempo de funcionamiento máximo específicos (véase documento adjunto).

Cuando la función calentaplatos se activa para una zona de cocción, el display correspondiente visualiza el símbolo "u" (véase símbolos).

Activación/desactivación: existen varias posibilidades según la variante de Touch Control.

- *Tecla separada (una de las teclas de función especiales): para la Activación/Desactivación es necesario seleccionar la zona de cocción correspondiente. En caso de inducción de la versión G4, la función calentaplatos se activa según la temperatura del vidrio.*
- *Después de desactivar la activación de la tecla de las zonas de cocción (nivel 0)*

- *Posibilidad estándar de la función*

NL

overeenkomt met een kokenhete kookzone ("hot"). In het tegenovergestelde geval wordt het symbool "0" weergegeven.

- Het akoestische signaal en het knipperen van de led van de timer van de kookzone houden op
- na 2 minuten en/of
- door een willekeurige toets te activeren.

Op dit punt aangekomen, verdwijnt de weergave en blijft de kookzone gedeselecteerd. Het gedrag van de specifieke timer per kookzone is gelijk aan dat van de onafhankelijke timer. Als een timer voor een kookzone geprogrammeerd is, hangt de beperking van de operationele tijd af van de timerwaarde en niet van de waarde van de standaard tabel. De precisie van de timerwaarde hangt af van de precisie van de klok μC en kan met +/- 4% in 99 minuten afwijken.

1.13 Opwarmfunctie (optioneel)

De opwarmfunctie zorgt ervoor reeds gaar voedsel in een kookzone warm te houden.

In dit geval wordt de geselecteerde kookzone met laag vermogen geactiveerd. Voor de werking in opwarmmodus, bestaan specifieke waarden voor de maximum werkingstijd (zie bijlage).

Wanneer de warmhoudfunctie voor een kookzone wordt geactiveerd, geeft het overeenkomstige display het symbool "u" weer (zie symbolen).

Activering/deactivering: er bestaan verschillende mogelijkheden al naargelang de Touch Control-variant.

- Gescheiden toets (één van de speciale functietoetsen): Voor de Activering/Deactivering is het noodzakelijk de desbetreffende kookzone te selecteren. In geval van inductie van de versie G4, wordt de opwarmfunctie geactiveerd op basis van de temperatuur van het glas. Eenmaal gedeactiveerd, de activering van de toets van de kookzones (niveau 0)

- Standaard mogelijkheden van

PT

Em caso contrário, visualiza-se o símbolo "0".

- *O sinal sonoro e a intermitência do LED do timer da zona de cozedura cessam.*
- *após 2 minutos e/ou*
- *activando uma tecla qualquer.*

Nesta altura a visualização desaparece e a zona de cozedura permanece não seleccionada.

O comportamento do timer específico para a zona de cozedura é similar ao do timer independente. Se um timer for programado para uma zona de cozedura, o limite do tempo de duração operacional depende do valor do timer e não do valor da tabela padrão.

A precisão do valor do timer depende da precisão do relógio μC e pode desviar de +/- 4% em 99 minutos.

1.13 Função aquecedora de alimentos (opcional)

A função aquecedora de alimentos mantém aquecidos os alimentos já cozidos em uma zona de cozedura.

Neste caso a zona de cozedura seleccionada é activada com baixa potência. Para o funcionamento em modalidade aquecedor de alimentos, há valores de tempo de funcionamento máximo específicos (veja anexo).

Quando a função aquecedora de alimentos for activada para uma zona de cozedura, o display correspondente visualiza o símbolo "u" (ver símbolos).

Activação/desactivação: há várias possibilidades conforme a variante de Touch Control.

- *Tecla separada (uma das teclas função especiais): Para a activação/desactivação é necessário seleccionar a relativa zona de cozedura. Em caso de indução da versão G4, a função aquecedora de alimentos activa-se com base na temperatura do vidro.*
- *Depois que for desactivada a activação da tecla das zonas de cozedura (nível 0)*

- *Possibilidades padrão da função*

IT

scaldavivande: la funzionalità scaldavivande può essere attivata anche come un livello di cottura supplementare tra 0 e 1.

Ciò esclude la soluzione con tasto separato.

- Per le piastre RHE è anche possibile utilizzare una delle zone di cottura come piastra scaldavivande separata. L'attivazione/la disattivazione vengono effettuate mediante un tasto separato.

Limitazione di tempo della funzione di mantenimento del calore

Per ragioni microbiologiche, si sconsiglia di utilizzare la funzione scaldavivande per periodi eccessivamente prolungati (massimo 1 ora. Per questo motivo il Touch Control si spegne automaticamente dopo 2 ore).

GB

cooking level between 0 and 1.

This excludes the separate key solution.

- It is also possible to use a hob zone as a separate food warming hotplate for the RHE hobs. Activation/Deactivation is made by means of the separate key.

Time limitation of the heat holding function

For microbiological reasons, the food warming function should be used for excessively prolonged periods (maximum 1 hour. For this reason the Touch Control automatically switches off after 2 hours).

FR

supplémentaire entre 0 et 1. Cela exclut la solution avec touche séparée.

- Pour les plaques RHE, on peut également utiliser une des zones de cuisson comme plaque chauffe-plats séparée. On effectue l'activation/désactivation par l'intermédiaire d'une touche séparée.

Limitation de temps de la fonction de maintien de la chaleur

Pour des raisons microbiologiques, on déconseille d'utiliser la fonction chauffe-plats pendant des périodes excessivement longues (maximum 1 heure. C'est la raison pour laquelle le Touch Control s'éteint automatiquement au bout de 2 heures).

<i>Livello di cottura</i>	<i>Boost di precottura [min]</i>	<i>Tempo di funzionamento [h]</i>
Cooking level	Precooking Boost [min]	Operating time [h]
<i>Niveau de cuisson</i>	<i>Boost de précuisson [min.]</i>	<i>Temps de fonctionnement [h]</i>
0	0	0
1	1	6
2	3	6
3	4,8	5
4	6,5	5
5	8,5	4
6	2,5	1,5
7	3,5	1,5
8	4,5	1,5
9	0.2	1,5

DE**ES****NL****PT**

Warmhaltefunktion kann auch als eine zusätzliche Garstufe zwischen 0 und 1 aktiviert werden. Dies schließt die Lösung mit separater Taste aus.

calientaplatos: la funcionalidad calentaplatos se puede activar también como un nivel de cocción suplementario entre 0 y 1. Esto excluye la solución con tecla separada.

de opwarmfunctie: de functie voor opwarmen kan ook worden geactiveerd als een extra kookniveau tussen 0 en 1.

Hiermee wordt de oplossing met gescheiden toets uitgesloten.

aquecedora de alimentos: a função aquecedora de alimentos pode ser activada também como um nível de cozedura suplementar entre 0 e 1. Isto exclui a solução com Tecla separada.

- Für RHE-Platten kann eine der Kochzonen auch als separate Warmhalteplatte benutzt werden. Das Ein-/Ausschalten erfolgt mit einer separaten Taste.

- Para las placas RHE también es posible utilizar una de las zonas de cocción como placa calentaplatos separada. La activación/la desactivación se efectúan mediante una tecla separada.

- Voor de RHE-platten is het ook mogelijk één van de kookzones te gebruiken als gescheiden opwarmplaat. De activering/ de deactivering worden door middel van een gescheiden toets uitgevoerd.

- Para as placas RHE é possível utilizar também uma das zonas de cozedura como placa aquecedora de alimentos separada. A activação/ desactivação são efectuadas mediante uma Tecla separada.

Einschränkung der Warmhaltezeit

Aus mikrobiologischen Gründen wird davon abgeraten, die Warmhaltefunktion über zu lange Zeit zu benutzen (maximal 1 Stunde. Aus diesem Grund schaltet sich die Touch Control nach 2 Stunden automatisch ab).

Limitación de tiempo de la función de conservación del calor

Por razones microbiológicas, se desaconseja utilizar la función calentaplatos durante periodos excesivamente prolongados (máximo 1 hora). Por este motivo el Touch Control se apaga de forma automática tras 2 horas).

Tijdsbeperking van de warmhoudfunctie

Om microbiologische redenen, wordt afgeraden de opwarmfunctie voor buitensporig lange periodes te gebruiken (max. 1 uur). Om deze reden gaat de Touch Control na 2 uur automatisch uit).

Limitação de tempo da função de manutenção do calor

Por motivos microbiológicos, é desaconselhável utilizar a função aquecedora de alimentos por periodos excessivamente prolongados (máximo 1 hora. Por este motivo o Touch Control desliga-se automaticamente após 2 horas).

Garstufe	Vorgar-Booster [min]	Betriebszeit [h]
<i>Nivel de cocción</i>	<i>Boost de precocción [min]</i>	<i>Tiempo de funcionamiento [h]</i>
Kookniveau	Vorkook-boost [min]	Werkingstijd [h]
<i>Nivel de cozedura</i>	<i>Boost de pré-cozedura [min]</i>	<i>Tempo de funcionamento [h]</i>
0	0	0
1	1	6
2	3	6
3	4,8	5
4	6,5	5
5	8,5	4
6	2,5	1,5
7	3,5	1,5
8	4,5	1,5
9	0.2	1,5

1.14 PAUSA

1.14 PAUSE

1.14 PAUSE

Pausa E.G.O. (opzionale)**E.G.O. pause (optional)****Pause E.G.O. (en option)**

Attivazione della funzione Pausa
 Quando almeno una zona di cottura è in funzione, gli elementi riscaldanti possono essere disattivati premendo il tasto Pausa. La visualizzazione di pausa ha la priorità. I timer già programmati (anche il timer per cottura di uova) vengono arrestati e cessano di funzionare durante la pausa. Il riscaldatore automatico e il booster vengono anch'essi disattivati su tutte le zone di cottura durante l'attivazione, mentre il calcolo del calore residuo e la limitazione del tempo di funzionamento continuano a funzionare senza essere arrestati.

Activation of the pause function
 When at least one hob zone is functioning, the heating elements can be deactivated by pressing the Pause key. The pause display has priority. The timers that have already been programmed (the egg timer also) are stopped and do not function during the pause time. The automatic heater and booster are also deactivated on all the hob zones during the activation, while the calculation of the residual heat and the limitation of the operating time continues to function without being stopped.

Activation de la fonction Pause
 Quand au moins une zone de cuisson est en fonction, les éléments chauffants peuvent être désactivés en appuyant sur la touche Pause. L'affichage de pause a la priorité. Les minuteries déjà programmées (également la minuterie pour la cuisson des œufs) sont arrêtées et cessent de fonctionner durant la pause. Le réchauffeur automatique et le booster sont eux aussi désactivés dans toutes les zones de cuisson durant l'activation, tandis que le calcul de la chaleur résiduelle et la limitation du temps de fonctionnement continuent à fonctionner sans s'arrêter.

I LED delle altre funzioni (timer, multicircuiti ecc.) rimangono accesi a seconda dello stato.

The LEDs of the other functions (timer, multi-circuit, etc.) remain on depending on their status.

Les DELS des autres fonctions (minuteries, multi-circuits, etc.) restent allumées suivant l'état.

La condizione di pausa può durare al massimo per 10 minuti. Se lo stato non viene terminato entro tale intervallo, il comando si disattiva. La zona di cottura può essere commutata in qualsiasi momento mediante il tasto di accensione/spengimento (on/off). L'eventuale modalità di pausa attivata viene in questo caso terminata.

The pause can last up to 10 minutes. If it is not terminated within this time interval, the command is deactivated. The hob zone can be switched at any time by means of the On/Off key. Any active pause functions are in this way terminated.

La condition de pause peut durer au maximum 10 minutes. Si l'état ne change pas dans cet intervalle, la commande est désactivée. La zone de cuisson peut être commutée à tout moment au moyen de la touche d'allumage/désactivation (on/off). Dans ce cas, l'éventuel mode de pause activé se termine.

Terminazione della funzione Pausa

Per terminare la modalità Pausa e riprendere nuovamente il funzionamento è necessario attivare il tasto Pausa e qualsiasi altro tasto (non di nuovo il medesimo tasto) entro 10 secondi. In tal modo viene ripristinata la condizione esistente prima della modalità Pausa. Se non viene attivato nessun altro tasto entro 10 secondi, si spegne anche la zona di cottura.

Termination of the Pause function

To terminate the Pause mode and start the operation again, the Pause key and any other key (not the same key again) must be activated within 10 seconds. In this way the function existing before the Pause is re-established. If no other key is activated within the 10 seconds, the hob zone is also switched off.

Fin de la fonction Pause

Pour terminer le mode Pause et reprendre le fonctionnement, activer la touche Pause et toute autre touche (mais pas la même touche) dans un délai de 10 secondes. La condition existante est ainsi rétablie avant le mode Pause. Si aucune autre touche n'est activée dans un délai de 10 secondes, la zone de cuisson s'éteint elle aussi.

Ulteriori LED per la funzione Pausa

Per la funzione pausa è possibile utilizzare anche un LED opzionale che si comporta nel seguente modo:

Additional pause function LEDs

An optional LED can also be used for the Pause function that behaves as follows:

DELs supplémentaires pour la fonction Pause

Pour la fonction pause, on peut également utiliser une DEL en option qui se comporte comme suit :

Quando la funzione Pausa è disattiva, il LED rimane spento; quando la

When the Pause function is deactivated, the LED remains off. When the pause function is activated, the LED remains on. The LED flashes during the

Quand la fonction Pause est désactivée, la DEL reste éteinte ; quand la fonction Pause est activée, la DEL s'allume de façon statique. Durant le temps d'attente avant

1.14 PAUSE

1.14 PAUSA

1.14 PAUZE

1.14 PAUSA

Pause E.G.O. (Option)**Pausa E.G.O. (opcional)****Paufe E.G.O. (optioneel)****Pausa E.G.O. (opcional)**

Aktivierung der Pausenfunktion
Wenn mindestens eine Kochzone in Funktion ist, müssen die Heizelemente durch Drücken der Taste Pause deaktiviert werden.
Die Anzeige der Pause ist vorrangig.

Die bereits programmierten Zeitschaltuhren (auch die Eieruhr) werden angehalten und laufen während der Pause nicht weiter. Die automatische Heizvorrichtung und der Booster werden während der Pause ebenfalls bei allen Kochzonen deaktiviert, während die Berechnung der Restwärme und die Einschränkung der Betriebszeit unterbrechungsfrei weiterlaufen.

Die LED der anderen Funktionen (Zeitschaltuhren, Mehrfachstromkreise usw.) bleiben je nach Zustand eingeschaltet.

Die Pause kann maximal 10 Minuten dauern. Wenn der Zustand nicht innerhalb dieses Zeitraums beendet wird, dann schaltet sich der Befehl ab. Die Kochzone kann jederzeit mit der Ein-/Ausstattaste (ON/OFF) umgeschaltet werden. Die ggf. aktivierte Pause wird in diesem Fall beendet.

Beenden der Pausenfunktion
Zum Beenden der Pausenmodalität und zur Wiederaufnahme des Betriebs müssen Sie die Pausentaste und jede andere Taste (nicht erneut die gleiche Taste) innerhalb von 10 Sekunden betätigen. Auf diese Weise wird er Betriebszustand wieder hergestellt, der vor der Pause geherrscht hat. Wenn innerhalb von 10 Sekunden keine andere Taste gedrückt wird, dann schaltet sich auch die Kochzone ab.

Weitere LED für die Pausenfunktion
Für die Pausenfunktion können Sie auch eine wahlfreie LED benutzen, die sich folgendermaßen verhält:

Wenn die Pausenfunktion deaktiviert wurde, dann bleibt die LED aus.

Activación de la función Pausa
Quando por lo menos una zona de cocción está funcionando, los elementos de calentamiento se pueden desactivar pulsando la tecla Pausa.

La visualización de pausa tiene la prioridad.

Los temporizadores ya programados (también el temporizador para cocción de huevos) se detienen y dejan de funcionar durante la pausa. El calentador automático y el booster también se desactivan en todas las zonas de cocción durante la activación, mientras el cálculo del calor residuo y la limitación del tiempo de funcionamiento continúan funcionando sin detenerse.

Los LED de las demás funciones (temporizador, multicircuitos, etc.) permanecen encendidos según el estado.

La condición de pausa puede durar como máximo 10 minutos. Si el estado no se termina antes de este intervalo, el mando se desactiva. La zona de cocción se puede conmutar en cualquier momento mediante la tecla de encendido/apagado (on/off). La eventual modalidad de pausa activada se termina en este caso.

Final de la función Pausa
Para terminar la modalidad Pausa e iniciar de nuevo el funcionamiento es necesario activar la tecla Pausa y cualquier otra tecla (no la misma tecla de nuevo) antes de que pasen 10 segundos. De esta forma se restablece la condición existente antes de la modalidad Pausa. Si no se activa ninguna otra tecla antes de que pasen 10 segundos, se apaga también la zona de cocción.

Ulteriores LED para la función Pausa

Para la función pausa es posible utilizar también un led opcional que se comporta de la siguiente forma:

cuando la función Pausa está desactivada, el LED permanece apagado; cuando la función Pausa

Activering van de functie Pausa
Wanneer er minstens één kookzone in werking is, kunnen de verwarmingselementen gedeactiveerd worden door te drukken op de toets Pausa.
De weergave van de pauze heeft voorrang.

De reeds geprogrammeerde timers (ook de timer voor het koken van eieren) worden stopgezet en houden op met functioneren tijdens de pauze. Ook de automatische verwarming en de booster worden gedeactiveerd op alle kookzones tijdens de activering, terwijl de berekening van de restwarmte en de beperking van de werkingstijd blijven functioneren zonder te zijn stopgezet.

De leds van de andere functies (timer, multicircuitus, etc.) blijven ingeschakeld al naargelang de status.

De pauzeconditie kan maximaal 10 minuten duren. Als de status niet wordt beëindigd binnen dat interval, wordt het commando gedeactiveerd. De kookzone kan op iedere willekeurige moment worden omgeschakeld door middel van de toets voor aanzetten/uitzetten (on/off). De eventueel geactiveerde pauzemodus wordt in dit geval beëindigd.

Beëindiging van de functie Pausa
Om de Pausa-modus te beëindigen en de werking opnieuw te hervatten, is het noodzakelijk de Pausa-toets en een andere willekeurige toets (niet opnieuw dezelfde toets) te activeren binnen 10 seconden. Op deze manier wordt de bestaande conditie vóór de Pausa-modus hersteld. Als er geen enkele andere toets wordt geactiveerd binnen 10 seconden, gaat ook de kookzone uit.

Verdere leds voor de functie Pausa
Voor de functie pauze is het mogelijk ook een optionele led te gebruiken, die zich als volgt gedraagt:

Wanneer de functie Pausa is gedeactiveerd, blijft de led

Ativação da função pausa
Quando pelo menos uma zona de cozedura estiver a funcionar, os elementos aquecedores podem ser desactivados premindo a tecla pausa.
A visualização de "pausa" tem prioridade.

Os timers já programados (também o timer para cozedura de ovos) param e cessam de funcionar durante a pausa. O aquecedor automático e o booster também se desactivam em todas as zonas de cozedura durante a activação, enquanto o cálculo do calor residual e o limite do tempo de funcionamento continuam a funcionar sem parar.

Os LEDs das outras funções (timer, multicircuitos etc.) permanecem acesos conforme o estado.

A condição de pausa pode durar no máximo 10 minutos. Se o estado não tiver terminado dentro de tal pausa, o comando se desactiva. A zona de cozedura pode ser comutada em qualquer momento mediante a tecla de ligação/desligamento (on/off). A possível modalidade de pausa activada está, neste caso, terminada.

Término da função pausa
Para terminar a modalidade Pausa e retomar o funcionamento é necessário activar a tecla pausa e qualquer outra tecla (não de novo a mesma tecla) dentro de 10 segundos. Deste modo se restabelece a condição existente antes da modalidade Pausa. Se não for activada nenhuma outra tecla dentro de 10 segundos, desliga-se também a zona de cozedura.

Ulteriores LED para a função pausa

Para a função pausa é possível utilizar também um LED opcional que se comporta do seguinte modo:

Quando a função Pausa for desactivada, o LED permanece desligado; quando a função pausa for activada, o LED se acende de

funzione Pausa è attiva, il LED si accende in modo statico. Durante il tempo di attesa prima che la pressione di un secondo tasto termini la pausa, il LED lampeggia. Se la funzione di richiamo supplementare è possibile dopo la riaccensione, anche il LED lampeggia.

waiting time before a second key is pressed. The LED also flashes if the supplementary recall function is possible after restart.

que la pression d'une deuxième touche ne termine la pause, la DEL clignote. Si la fonction de rappel supplémentaire est possible après le rallumage, la DEL clignote elle aussi.

Richiamo (opzionale per il tasto multifunzione)

È possibile riprendere rapidamente le impostazioni dopo lo spegnimento mediante il tasto di alimentazione, l'operatore ha a disposizione 6 secondi per attivare il tasto Pausa. L'esecuzione della funzione è possibile solo se in precedenza era attiva e viene confermata da un segnale acustico del tasto.

Recall (optional for the multifunction key)

The settings can be quickly recovered after power-off by means of the power key, the operator has 6 seconds to activate the Pause key. This function can only be performed if it was previously active and was confirmed by an acoustic signal of the key.

Rappel (en option pour la touche multifonction)

On peut reprendre rapidement les sélections après la désactivation au moyen de la touche d'alimentation ; l'opérateur dispose de 6 secondes pour activer la touche Pause. L'exécution de la fonction n'est possible que si elle était active précédemment et elle est confirmée par un signal sonore de la touche.

Le seguenti operazioni vengono ripristinate:

- livelli di cottura di tutte le zone di cottura
- minuti e secondi dei timer per zone di cottura programmati
- condizione di commutazione dei circuiti esterni (è garantito dalla funzione promemoria del circuito esterno)
- funzione di riscaldamento (heat-up)

Le seguenti operazioni non vengono ripristinate:

- limitazione del tempo del contaminuti (l'operatore è intervenuto disattivandolo)
- ciclo di funzionamento del contaminuti (dopo la riaccensione si avvia un nuovo ciclo)
- Se il tempo di ritardo di una riduzione di potenza sta scorrendo al momento dello spegnimento (gestione della potenza), ma il nuovo livello di cottura non è ancora stato rilevato, il richiamo potrebbe non ripristinare l'ultima impostazione dell'operatore (da eseguirsi in modo prioritario). Questo caso speciale può verificarsi solo durante il tempo di ritardo di 3 secondi della riduzione di potenza.

The following operations are restored:

- cooking level of all hob zones
- minutes and seconds of the programmed hob zone timers
- switching conditions of the external circuits (guaranteed by the reminder function of the external circuit)
- heat-up function

The following operations are not restored:

- limitation of the timer time (the operator deactivated it)
- timer operating cycle (a new cycle is started after restart)
- If the delay time of a power reduction is running when switching off (power management), but the new cooking level has not yet been detected, the recall may not restore the last setting of the operator (to be executed as a priority). This particular case can only occur during the 3 seconds delay time of reduced power.

Les opérations suivantes sont rétablies :

- niveaux de cuisson de toutes les zones de cuisson
- minutes et secondes des minuteries programmées pour les zones de cuisson
- condition de commutation des circuits externes (garanti par la fonction de rappel du circuit externe)
- fonction de réchauffage (heat-up)

Les opérations suivantes ne sont pas rétablies :

- limitation du temps de la minuterie (l'opérateur est intervenu)
- cycle de fonctionnement de la minuterie (après le rallumage, un nouveau cycle démarre)
- Si le temps de retard d'une réduction de puissance court au moment de la désactivation (gestion de la puissance), et si le nouveau niveau de cuisson n'a pas encore été relevé, le rappel pourrait ne pas rétablir la dernière sélection de l'opérateur (à exécuter de façon prioritaire). Ce cas spécial peut ne peut se vérifier que durant le temps de retard de 3 secondes de la réduction de puissance.

Wenn die Pausenfunktion aktiv ist, dann leuchtet die LED fix. Während der Wartezeit, bevor die Pause durch das Drücken einer zweiten Taste beendet wird, blinkt die LED. Wenn die zusätzliche Aufruffunktion nach dem Wiedereinschalten möglich ist, blinkt auch die LED.

está activada, el LED se enciende de forma estática. Durante el tiempo de espera antes de que la presión de una segunda tecla termine la pausa, el LED parpadea. Si la función de aviso suplementario es posible tras el nuevo encendido, también el led parpadea.

uitsgeschakeld; wanneer de functie Pauze actief is, wordt de led statisch ingeschakeld. Tijdens de wachttijd, voordat de pauze eindigt door het drukken op een tweede toets, knippert de led. Als de extra oproepfunctie mogelijk is na het opnieuw aanzetten, knippert de led ook.

modo estático. Durante o tempo de espera antes que a pressão de um segunda tecla termine a pausa, o LED pisca. Se a função de chamada suplementar for possível após o reacendimento, o LED também pisca.

Wiederaufruf (Option für Taste doppelte Heizelemente)

Aviso (opcional para la tecla multifunción)

Oproep (optioneel voor de multifunctionele toets)

Chamada (opcional para a tecla multifunção)

Nach dem Ausschalten mit dem Hauptschalter kann die Einstellung rasch wieder aufgenommen werden. Sie haben 6 Sekunden Zeit, um die Pausentaste zu drücken. Diese Funktion kann nur ausgeführt werden, wenn sie zuvor aktiv war und wird durch einen Signalton der Taste bestätigt.

Es posible recuperar de forma rápida las configuraciones tras el apagado mediante la tecla de alimentación, el operador dispone de 6 segundos para activar la tecla Pausa. La ejecución de la función es posible sólo si con anterioridad se encontraba activa y se confirma mediante una señal acústica de la tecla.

HET IS mogelijk snel de instellingen te hervatten na de uitschakeling door middel van de voedingstoets, de bediener heeft 6 seconden ter beschikking om de Pauze-toets te activeren. De uitvoering van de functie is alleen mogelijk, als deze vooraf actief was en wordt bevestigd door een akoestisch signaal van de toets.

É possível recomençar rapidamente as programações após o desligamento mediante a tecla de alimentação, o operador tem à disposição 6 segundos para activar a tecla pausa. É possível executar a função só se já estava activa antes e é confirmada por um sinal sonoro da tecla.

Es werden die folgenden Tätigkeiten wieder hergestellt:

Se restablecen las siguientes operaciones:

Onderstaande handelingen worden hersteld:

Restablecem-se as seguintes operações:

- Garstufe aller Kochzonen
- Minuten und Sekunden der programmierten Zeitschaltuhren für die Kochzonen
- Umschaltbedingung der externen Heizelemente (wird von der Erinnerungsfunktion des externen Stromkreises gewährleistet)

- niveles de cocción de todas las zonas de cocción

- kookniveaus van alle kookzonen

- níveis de cozedura de todas as zonas de cozedura

- Heizfunktion (heat-up)

- minutos y segundos de los circuitos externos (está garantizado mediante la función apuntes del circuito externo)

- minuten en seconden van de geprogrammeerde timers voor kookzonen

- minutos e segundos dos timer para zonas de cozedura programados

Die folgenden Bedingungen werden nicht wieder hergestellt:

- condición de conmutación de los circuitos externos (está garantizado mediante la función apuntes del circuito externo)

- omschakelconditie van de externe circuits (wordt gegarandeerd door de waarschuwingfunctie van het externe circuit)

- condição de comutação dos circuitos externos (está garantido pela função pró-memória do circuito externo)

- Zeiteinschränkung des Minutenzählers (der Anwender hat diesen deaktiviert)

- función de calentamiento (heat-up)

- verwarmingsfunctie (heat-up)

- função de aquecimento (heat-up)

- Funktionszyklus des Minutenzählers (nach dem Einschalten startet ein neuer Zyklus)

No se restablecen las siguientes operaciones:

Onderstaande handelingen worden niet hersteld:

Restablecem-se as seguintes operações:

- Wenn die Verzögerungszeit einer Leistungsminde­rung zum Ausschaltzeitpunkt läuft (Leistungsverwaltung), die neue Garstufe aber noch nicht erfasst wurde, dann kann der Wiederaufruf die letzte Anwender­einstellung nicht wieder aufrufen (muss vorrangig ausgeführt werden). Dieser Sonderfall kann nur während der 3-sekündigen Verzögerungszeit der Leistungsverringering eintreten.

- limitación del tiempo del cuentaminutos (el operador ha intervenido desactivándolo)

- tijdsbeperking van de kookwekker (de bediener heeft ingegrepen door deze te deactiveren)

- limitação do tempo do contaminutos (o operador interveio desactivando-o)

- ciclo de funcionamiento del cuentaminutos (tras el nuevo encendido se pone en marcha un nuevo ciclo)

- werksingscyclus van de kookwekker (na het opnieuw aanzetten wordt er een nieuwe cyclus opgestart)

- ciclo de funcionamento do contaminutos (após o reacendimento começa um novo ciclo)

- Si el tiempo de retraso de una reducción de potencia se encuentra en marcha en el momento del apagado (gestión de la potencia), pero el nuevo nivel de cocción todavía no se ha detectado, el aviso podría no restablecer la última configuración del operador (a ejecutar de forma prioritaria). Este caso especial puede verificarse sólo durante el tiempo de retraso de 3 segundos de la reducción de potencia.

- Als de vertragingstijd van een vermogensreductie op het moment van uitschakeling loopt (beheer van het vermogen), maar het nieuwe kookniveau nog niet is waargenomen, zou het kunnen zijn dat de laatste instelling van de bediener niet door de oproep wordt hersteld (met voorrang uit te voeren). Dit speciale geval kan zich alleen voordoen tijdens de vertragingstijd van 3 seconden van de vermogensreductie.

- Se o tempo de atraso de uma redução de potência estiver ocorrendo no momento do desligamento (gestão da potência), mas o novo nível de cozedura não foi ainda detectado, pode ser que a chamada não restabeleça a última programação do operador (a executar de modo prioritário). Este caso especial pode acontecer só durante o tempo de atraso de 3 segundos desde a redução da potência.

touch control
touch control
commande à touche
Tippstasten
touch control
touch control
touch control

intensità calore
heat intensity
intensité chaleur
Hitze
intensidad calor
warmte intensiteit
intensidade do calor

1

tenue - weak - faible -
schwach - tenue- zwak- fraco

2-3

dolce - gentle - doux -
mild - moderada - zeer laag - ligeire

4

lento - slow - lent -
mässig - lenta - laag - lento

5-6

medio - medium - moyen -
mittel - media - medium - médio

7-8

forte - strong - fort -
stark - fuerte - hoog - forte

9

vivo - bright - vif -
sehr stark - viva - zeer hoog - vivo

Fig. 6 - Abb. 6 - Afb. 6

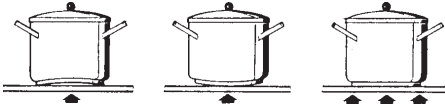

NO

NO

NON

NEIN

NO

NEEN

NÃO

NO

NO

NON

NEIN

NO

NEEN

NÃO

SÌ

YES

OUI

JA

SÌ

JA

SÌM

Fig. 7 - Abb. 7 - Afb. 7

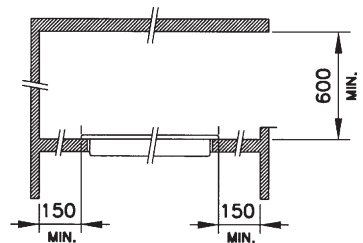
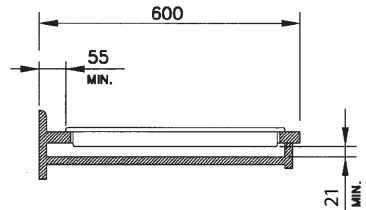

mm

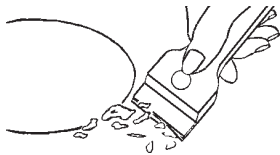

Fig. 8 - Abb. 8 - Afb. 8

Fig. 9 - Abb. 9 - Afb. 9

A 1

mm

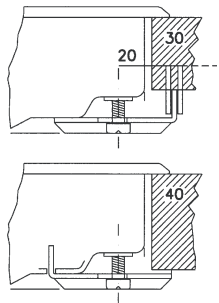
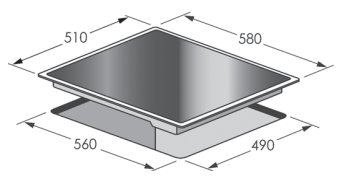
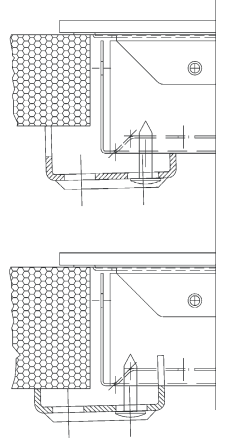
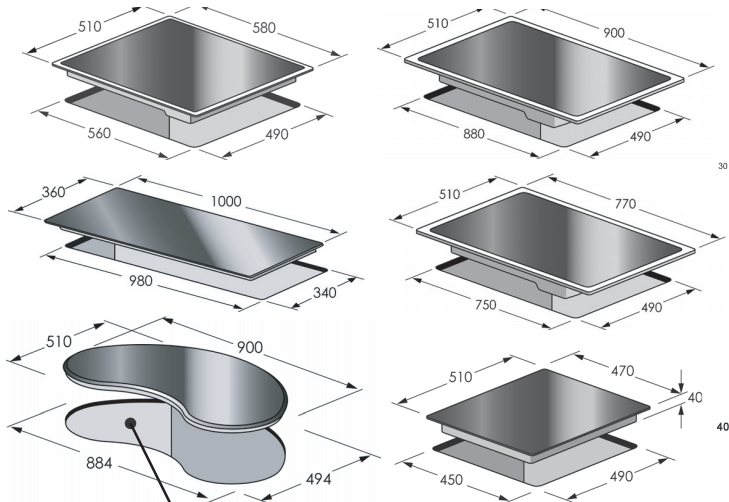

Fig. 10 - Abb. 10 - Afb. 10

B 1
B 2



IT: Vedi DIMA DE: Siehe SCHABLONE PT: Veja MODELO
 GB: See TEMPLATE ES: Véase la PLANTILLA
 FR: Voir GABARIT NL: Zie de MAL

mm

Fig. 11 - Abb. 11 - Afb. 11

A 1
B 1

B 2

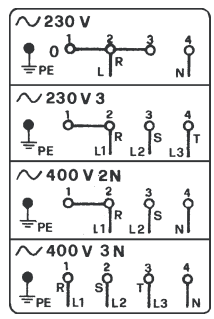

H05RR-F3x2.5*
 H05RR-F4x2.5
 H05RR-F4x2.5
 H05RR-F5x1.5

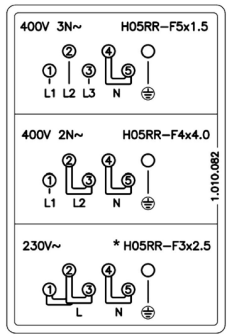

* Tenendo conto del fattore di contemporaneità
 * Considering contemporaneity factor
 * En tenant compte du coefficient de simultanéité
 * Bei Gleichzeitigkeitsfaktor
 * Tomando en cuenta el factor de simultaneidad
 * In aanmerking van de Geleijktijdigheidsfactor
 * Tomando en consideração o factor de simultaneidade

Fig. 12 - Abb. 12 - Afb. 12

Fig. 13 - Abb. 13 - Afb. 13

N.B.: - *Nell'uso degli elementi riscaldanti si consigliano recipienti a fondo piatto (Fig. 6) con diametro uguale o leggermente superiore a quello indicato sul piano;*
 - *evitare trabocchi di liquido; pertanto ad ebollizione avvenuta o comunque a liquido riscaldato ridurre l'erogazione di calore;*
 - *non lasciare inseriti gli elementi riscaldanti a vuoto o con pentole o tegami vuoti.*

Al verificarsi di una anche minima frattura della superficie del piano di cottura disinserire immediatamente l'alimentazione elettrica.

Manutenzione

(Fig. 8) Prima di tutto rimuovere residui di cibo e spruzzi di grasso dalla superficie di cottura con un raschietto. Successivamente pulire nella zona calda con Sidol o Stahlfix con carta da cucina, indi risciacquare con acqua e asciugare con uno straccio pulito.

Tracce di fogli di alluminio, di oggetti di plastica, zucchero o cibi fortemente saccariferi devono essere rimossi immediatamente dalla zona calda di cottura con un raschietto per evitare possibili danni alla superficie del piano.

In nessun caso usare spugne o strofinacci abrasivi; evitare anche l'uso di detersivi chimici aggressivi come Fornospray o smacchiatori.

**NON UTILIZZARE
PULITORI A VAPORE**

N.B.: - *When one makes use of heating elements, we advise receptacles with flat bottom (Fig. 6) having same diameter or lightly higher than that of the hot area.*

- *Avoid overflows of liquid, therefore when boiling has happened, or in any case when liquid is heated, reduce the heat supply.*

- *Don't leave the heating elements on without receptacles on the top or with void pots and pans.*

In the event of even a slight fracture on the cooking surface, disconnect the electric power supply immediately.

Maintenance

(Fig. 8) First of all remove stray food bits and grease drops from the cooking surface with the special scraper (fig. 7). Then clean the hot area as best as possible with SIDOL, STAHLFIX or other similar products with a papertowel, then rinse again with water and dry with a clean cloth.

Pieces of aluminum foil and plastic material which have inadvertently melted or sugar remains or highly sacchariferous food have to be removed immediately from the hot cooking area with the special scraper (fig. 7).-This is to avoid any possible damage to the surface of the top.

Under no circumstances should abrasive sponges or irritating chemical detergents be used such as oven sprays or spot removers.

**DO NOT USE STEAM
CLEANERS**

N.B.: - *Nous recommandons l'utilisation de recipients à fond plat (Fig. 6) d'un diamètre égal ou légèrement supérieur à celui de la zone chaude;*

- *Eviter les débordements de liquide; réduire la puissance une fois l'ébullition atteinte;*

- *Ne pas laisser fonctionner les éléments de chauffe à vide ou avec un recipient vide.*

Si vous constatez l'apparition d'une fissure, même légère, sur la surface du plan de cuisson, débranchez immédiatement l'appareil.

Entretien

(Fig. 8) Avant tout enlever les restes de nourriture et les giclées de graisse de la surface de cuisson avec une paillette métallique. Nettoyer ensuite dans la zone chaude avec Sidol ou Stahlfix et du papier de cuisine, rincer par de l'eau et essuyer avec un chiffon propre.

Les traces d'aluminium, d'objets en plastique, de sucre ou de nourriture très riche en sucre doivent être enlevés instamment da la zone chaude de cuisson par l'aide d'une paillette métallique pour éviter de possible dégâts à la surface du plan.

N'utiliser absolument pas d'éponges ou de torchons abrasifs; éviter aussi l'emploi de détergents chimiques agressifs comme Fornospray ou de dégraisseurs.

**NE PAS UTILISER DE
NETTOYEURS À VAPEUR**

DE

N.B. - Für den Gebrauch der Heizelemente empfehlen sich Töpfe mit geradem Boden (Abb. 6) und gleichem oder nur wenig größerem Durchmesser; - Vermeiden Sie das Überlaufen von Flüssigkeiten, indem Sie nach Erreichen des Siedepunkts oder Erhitzen der Flüssigkeit die Wärmezufuhr zurückschalten; - lassen Sie die Heizelemente nicht ohne Topf oder mit leeren Töpfen eingeschaltet.

Sobald ein Rib in der Oberfläche sichtbar wird, ist das Gerät sofort vom Versorgungsnetz zu trennen.

Instandhaltung

(Abb. 8) Vor allem Essensreste und Fettspritzer von der Kochoberfläche mit einem Schaber entfernen. Danach die warme Fläche mit Sidol oder Stahlfix und Küchenpapier säubern, dann mit Wasser abwaschen und einem sauberen Lappen trocknen. Spuren von Aluminiumfolie, Plastikgegenständen, Zucker oder stark zuckerhaltigen Speisen müssen sofort von der warmen Kochfläche mit einem Schaber entfernt werden um mögliche Schäden der Plattenoberfläche zu vermeiden. Auf keinen Fall Schwämme oder Scheuerlappen verwenden; den Gebrauch von aggressiven chemischen Putzmitteln wie Fornspray oder Fleckenreinigern vermeiden.

KEINE HOCHDRUCKREINIGER VERWENDEN

ES

N.B. - *En el uso de los elementos calentadores se aconseja utilizar recipientes con fondo plano (Fig. 6) de diámetro igual o ligeramente superior a aquel indicado por la serigrafía.*
- *Evitar desbordamientos de líquido. Por lo tanto, a ebullición completa o de todas formas una vez que esté caliente el líquido, reducir la potencia;*
- *No dejar encendidas los elementos calentadores vacíos o con ollas o cacerolas vacías.*

Al verificarse la más leve fractura del vidrio, desconectar de inmediato la alimentación eléctrica.

Mantenimiento

(Fig. 8) *Antes de todo quitar los residuos de comida y las salpicaduras de grasa de la superficie de cocción con una raedera. Luego limpiar en la zona caliente con Sidol o Stahlfix con papel de cocina. Luego aclarar con agua y secar con un trapo limpio.*
Trazas de papel de aluminio, de objetos de plástico, azúcar o comidas muy sacaríferas tienen que ser quitadas inmediatamente de la zona caliente de cocción con una raedera para evitar posibles daños a la superficie de cocción.
En ningún caso utilicen esponjas o estropajos; eviten también utilizar detergentes químicos agresivos como Fornspray o quitamanchas.

NO UTILIZAR LIMPIADERAS A VAPOR

NL

N.B.: - Bij het gebruik van de elementen wordt aangeraden om gebruik te maken van pannen met een platte bodem (Fig. 6), waarvan de diameter gelijk is of iets groter dan is aangegeven op de plaat;
- Overkoken van vloeistof vermijden; daarom bij het aan de kook raken of hoe dan ook bij verwarmde vloeistoffen de toevoer van warmte verminderen;
- de elementen niet ingeschakeld laten zonder pan of met een lege pan of braadpan.

Bij het vaststellen van zelfs het kleinste mogelijke scheurtje in het oppervlak van de kookplaat onmiddellijk de elektriciteitstoevoer onderbreken.

Onderhoud

(Fig. 8) Voor het koken etensresten en vetspatten van het kookoppervlak verwijderen met een schraper. Vervolgens de warme zone reinigen met Sidol of Stahlfix en keukenpapier, naspoeien met water en drogen met een schoon stuk keukenpapier. Stukjes aluminiumfolie, plastic voorwerpen, suiker of sterk suikerhoudend voedsel moeten onmiddellijk van de kookzone verwijderd worden met een schraper om mogelijke beschadigingen aan het oppervlak van de plaat te voorkomen. In geen enkel geval sponzen of ruwe doeken gebruiken; ook het gebruik van agressieve reinigingsmiddelen zoals Fornspray of vlekverwijderaars vermijden.

GEEN STOOMREINIGERS GEBRUIKEN

PT

N.B.: - *Quando se usam os elementos aquecedores aconselhamos recipientes com fundo redondo e chato (Fig. 6), de diâmetro igual ou ligeiramente superior ao indicado na superfície de aquecimento.*
- *Evite derramar líquidos sobre a superfície de aquecimento e portanto quando se atinge a fervura diminua o calor da superfície de aquecimento.*
- *Não deixe os elementos aquecedores ligados sem nenhum recipiente em cima ou com recipiente vazios.*

No caso em que se verifique até mesmo uma pequena racha na superfície do plano de cozedura, desligue imediatamente o aparelho da corrente eléctrica.

Manutenção

(Fig. 8) *Antes de mais nada, elimine, por meio de uma raspadeira, todos os restos de comida e salpicos de gordura da superfície de cozimento. Em seguida, limpe a zona quente com Sidol ou Stahlfix, com papel de cozinha, em seguida, enxague com água e enxague com um pano limpo.*
Quaisquer restos de folha de alumínio, de objectos de plástico, de açúcar ou de comida muito açucarada terão de ser removidos imediatamente da zona quente onde se cozinhou, por meio de uma raspadeira, afim de evitar possíveis danos à superfície da chapa de cozimento.
De nenhuma maneira se deverá utilizar uma esponja ou esfregão abrasivo. Evitar igualmente a utilização de detergentes químicos agressivos como Fornspray ou produtos para tirar nódoas.

NÃO UTILIZAR LIMPADERAS A VAPOR

ISTRUZIONI PER L'INSTALLATORE

INSTRUCTIONS FOR THE INSTALLATION TECHNICIAN

MODALITÉS D'INSTALLATION

Installazione

Le presenti istruzioni sono rivolte all'installatore qualificato quale guida all'installazione, regolazione e manutenzione secondo le leggi e le normative in vigore.

Gli interventi devono sempre essere effettuati ad apparecchiatura disinserita elettricamente.

Posizionamento

(Fig. 9-10-11)

L'apparecchio è previsto per essere incassato in un piano di lavoro come illustrato nell'apposita figura. Predisporre su tutto il perimetro del piano il sigillante a corredo.

Collegamento elettrico

(Fig. 12-13)

Prima di effettuare l'allacciamento elettrico accertarsi che:

- le caratteristiche dell'impianto siano tali da soddisfare quanto indicato sulla targa matricola applicata sul fondo del piano;
- che l'impianto sia munito di un efficace collegamento di terra secondo le norme e le disposizioni di legge in vigore. La messa a terra è obbligatoria a termini di legge.

Nel caso che l'apparecchiatura non sia munita di cavo e/o di relativa spina utilizzare materiale idoneo per l'assorbimento indicato in targa matricola e per la temperatura di lavoro. Il cavo in nessun punto dovrà

Installation

These Instructions are for the qualified technician, as a guide to the installation, adjustment and maintenance, according to the laws and standards in force. Any of these operations must always be carried out when the appliance has been disconnected from the electric system.

Positioning

(Fig. 9-10-11)

The appliance can be fitted into a working area as illustrated on the figure. Apply the seal supplied over the whole perimeter of the working area.

Electrical connection

(Fig. 12-13)

Prior to carrying out the electrical connection, please ensure that:

- the plant characteristics are such as to follow what is indicated on the matrix plate placed at the bottom of the working area;
- that the plant is fitted with an efficient earth connection, following the standards and law provisions in force. The earth connection is compulsory in terms of the law.

Should there be no cable and/or plug on the equipment, use suitable absorption material for the working temperature as well, as indicated on the matrix plate. Under no circumstance must the cable reach a temperature above 50°C of the ambient temperature.

Installation

Ces instructions sont faites pour le technicien spécialisé comme guide à l'installation, au réglage e à l'entretien suivant les lois et les normes en vigueur.

Les interventions doivent toujours être effectuées quand l'appareil est débranché.

Positionnement

(Fig. 9-10-11)

L'appareil est prévu pour être encastré dans une table de travail comme indiqué dans le dessin spécial. Préparer la colle pour seller ci-jointe sur tout le périmètre du plan.

Branchement électrique

(Fig. 12-13)

Avant d'effectuer le branchement électrique, s'assurer que:

- les caractéristiques de l'installation soient de nature à satisfaire toutes les indications portées sur la plaque signalétique située sous l'appareil;
- que l'installation dispose d'un raccordement à la terre selon les normes et les dispositions en vigueur.

La mise à terre est obligatoire aux termes de la loi. Si l'appareil n'a pas de câble et /ou de prise correspondante, utiliser de la matière apte à l'absorption indiquée sur la plaque signalétique et à la température de travail. Le câble ne devra jamais atteindre une température supérieure de

ANWEISUNGEN FÜR DEN INSTALLATEUR

Installation

Die angegebenen Anweisungen sind an den zugelassenen Installateur als Richtlinie für die Installation, Regelung und Instandhaltung, gemäß den geltenden Gesetzen und Normen, gerichtet. Die Eingriffe dürfen nur bei ausgeschaltetem Apparat vorgenommen werden.

Aufstellung

(Abb. 9-10-11)

Der Apparat ist für den Einbau in eine Arbeitsplatte vorgesehen. Siehe Abbildung. Auf den ganzen Perimeter der Platte die mitgelieferte Dichtmasse verteilen.

Elektrischer Anschluß

(Abb. 12-13)

Vor dem Anschluß an das elektrische Netz sich davon überzeugen, daß:

- die Eigenschaften der Anlage mit denen auf dem unter der Ofenplatte angebrachten Leistungsschild übereinstimmen;
- die Anlage mit einem wirksamen Erdanschluß gemäß den geltenden Normen und Gesetzbestimmungen versehen ist. Der Erdanschluß ist gemäß Gesetz verbindlich.

Falls der Apparat nicht mit einem Kabel und/ oder mit einem entsprechenden Stecker ausgerüstet ist, muß gleichwertiges Material zur Stromentnahme, wie auf dem Leistungsschild angegeben, und für die Arbeitstemperatur verwendet

INSTRUCCIONES PARA EL INSTALADOR

Instalación

Las presentes instrucciones están dirigidas al instalador como guía para la instalación, regulación y mantenimiento según las leyes y las normas vigentes. Las intervenciones siempre con el aparato desenchufado.

Colocación

(Fig. 9-10-11)

El aparato ha sido estudiado para ser empotrado en un tablero de trabajo como ilustrado en la relativa figura. Preparar sobre todo el perímetro de la superficie la masilla impermeable en dotación.

Conexión eléctrica

(Fig. 12-13)

Antes de efectuar la conexión eléctrica comprobar que:

- las características de la instalación satisfagan cunato indicado en la placa matricula colocada sobre el fondo de la superficie de cocción;
- que la instalación tenga una eficaz conexión de tierra según las normas y las prescripciones de ley vigentes. La puesta a tierra es obligatoria por ley.

En el caso de que el aparato no tenga el cable y/o el relativo enchufe utilizar material apto para la absorción indicado en la placa matricula y para la temperatura de trabajo. El cable en ningún punto tendrá que llegar a una tempe-

INSTRUCTIES VOOR DE INSTALLATEUR

Installatie

De onderstaande instructies zijn bedoeld voor de gekwalificeerde installateur, die de installatie, regeling en het onderhoud uitvoert volgens de geldende wetten en normen. Reparaties moeten altijd worden uitgevoerd terwijl de stroomvoorziening van het apparaat is onderbroken.

Plaatsing

(Fig. 9-10-11)

Het apparaat is voorzien om te worden verzonken in een keukenblad zoals geïllustreerd in de betreffende figuur. Dicht de ruimte tussen het keukenblad en de plaat rondom af met de bijgeleverde kit.

Elektrische aansluiting

(Fig. 12-13)

Alvorens de elektrische aansluiting te verrichten verzekert men zich ervan dat:

- de karakteristieken van het stroomvoorzienende apparaat voldoen aan hetgeen is vermeld op de registratieplaat onderop de kookplaat;
- dat het stroomvoorzienende apparaat voorzien is van een effectieve aardeverbinding volgens de wettelijk voorgeschreven normen en beschikkingen. Het aarden is verplicht volgens de wet.

In het geval dat het apparaat niet is uitgerust met een kabel en/of stecker, dient gebruik gemaakt te worden van materiaal, geschikt voor de stroomvoering en de werkt temperatuur, zoals aangege-

INSTRUÇÕES PARA O INSTALADOR

Instalação

Estas instruções são dedicadas particularmente para o instalador qualificado, para serem utilizadas como guia à instalação, regulação e manutenção, segundo as leis e normas em vigor. As intervenções terão de ser sempre efectuadas quando o aparelho estiver desligado da corrente eléctrica.

Posicionamento

(Fig. 9-10-11)

O aparelho foi projectado para ser montado num plano de trabalho como está ilustrado na figura correspondente. Vedar todo o perímetro da superfície de trabalho, com o vedador fornecido com o aparelho.

Conexão eléctrica

(Fig. 12-13)

Antes de efectuar a conexão eléctrica, será preciso assegurar que:

- as características da instalação sigam o que está indicado sobre a chapa da matriz aplicada no fundo da chapa de cozimento.
- a instalação esteja munida de uma conexão à terra eficaz, segundo as normas e disposições das leis em vigor. A conexão à terra é obrigatória nos termos da lei.

No caso que o aparelho não esteja munido de cabo e/ou da relativa tomada, utilize o material apropriado para absorver o que está indicado na chapa da matriz, para uma devida temperatura de cozimento. O tubo não deverá nunca atingir a

IT

raggiungere una temperatura superiore di 50 °C a quella ambiente.

Per il collegamento diretto alla rete é necessario interporre un interruttore omnipolare dimensionato per il carico di targa che assicuri la sconnessione della rete con una distanza di apertura dei contatti che consenta la disconnessione completa nelle condizioni della categoria di sovratensione III , conformemente alle regole di installazione (**il cavo di terra giallo/verde non deve essere interrotto**)
La presa o l'interruttore omnipolare devono essere facilmente raggiungibili con l'apparecchiatura installata.

N.B.: - Il costruttore declina ogni responsabilità nel caso che quanto sopra e le usuali norme antiinfortunistiche non vengano rispettate.

Se il cavo di alimentazione è danneggiato, esso deve essere sostituito dal costruttore o dal suo servizio assistenza tecnica o comunque da una persona con qualifica simile, in modo da prevenire ogni rischio.

GB

If connecting directly to the mains power supply, fit a multi-pole switch of a suitable size for the rated capacity with a clearance distance which completely disconnects the power line under overvoltage category III conditions, consistently with the rules of installation (the yellow/green earth wire must not be interrupted).

The plug or omnipolar switch must be easily reached on the installed equipment.

The manufacturers decline any responsibility in the event of non-compliance with what is described above and the accident prevention norms not being respected and followed.

To avoid all risk, if the power cable becomes damaged, it must only be replaced by the manufacturer, by an authorised service centre, or by a qualified electrician.

FR

50°C à celle ambiante.
Pour le raccordement direct au réseau, il faut prévoir un interrupteur omnipolaire d'une puissance adaptée aux données figurant sur la plaque pour déconnecter l'appareil en cas de besoin ; conformément aux règles d'installation, la distance d'ouverture des contacts doit permettre une déconnexion complète dans les conditions de surtension de la catégorie III (le câble jaune et vert de mise à la terre ne doit pas être interrompu).

La prise ou l'interrupteur omnipolaire doivent être facilement accessibles après la mise en place de l'appareil.

Le Constructeur décline toute responsabilité au cas où ces normes et les autres normes contre les accidents ne seraient pas observées.

Si le câble d'alimentation est endommagé, le constructeur, le service d'assistance technique ou un technicien qualifié devra le remplacer afin d'éviter toute sorte de risque.

werden. Das Kabel darf an keiner Stelle eine Temperatur von mehr als 50°C über der Raumtemperatur erreichen. Für den direkten Netzanschluss muss ein allpoliger Schalter zwischengelegt werden, der für die auf dem Typenschild angegebene Last bemessen ist, und der die Trennung vom Netz mit einer Kontaktweite gewährleistet, die gemäß den Installationsnormen die vollständige Abschaltung bei Überspannung der Kategorie III ermöglicht (das gelb/grüne Erdkabel darf nicht unterbrochen werden). Die Steckdose oder der allpolige Schalter müssen bei dem installierten Apparat leicht zu erreichen sein.

Der Hersteller lehnt jede Verantwortung ab falls oben genannte Ausführungen und die üblichen Unfallnormen nicht eingehalten werden.

Falls das Netzkabel beschädigt ist, muss es durch den Hersteller oder seinen technischen Kundendienst oder in jedem Fall durch eine entsprechend qualifizierte Fachkraft ersetzt werden, um jedes Risiko auszuschließen.

ratura superior de 50°C a la temperatura ambiente.

Para la conexión directa a la red es necesario interponer un interruptor omnipolar dimensionado para la carga de placa que asegure la desconexión de la red con una distancia de apertura de los contactos que permita la desconexión completa en las condiciones de la categoría de sobretensión III, de conformidad con las reglas de instalación (el cable de tierra amarillo/verde no debe estar interrumpido).

El enchufe o el interruptor omnipolar tienen que ser fácilmente alcanzables con el aparato instalado.

El constructor declina cualquier responsabilidad en el caso de que lo dicho arriba y las usuales normas contra los infortunios no sean respetadas.

Si el cable de alimentación se daña, hágalo sustituir por el fabricante, por un centro de asistencia técnica autorizado o por un técnico de competencia similar, a fin de prevenir todo tipo de riesgos.

ven op de registratieplaat. De kabel mag op geen enkel punt een temperatuur bereiken die hoger is dan 50°C boven de omgevingstemperatuur.

Voor de rechtstreekse aansluiting op het elektriciteitsnet moet er een omnipoaire schakelaar worden aangebracht, die is gedimensioneerd voor de belasting op het plaatje en die de loskoppeling van het elektriciteitsnet verzekerd, met een openingssafstand van de contacten die de volledige loskoppeling toestaat bij overspanning van categorie III, overeenkomstig de installatieregels (de geel/groene aardkabel mag niet worden onderbroken)

De stekker of schakelaar moet gemakkelijk bereikbaar zijn als de apparaatuur eenmaal geïnstalleerd is.

De fabrikant wijst iedere verantwoordelijkheid af in geval dat het bovenstaande en de gebruikelijke preventieve normen niet worden gerespecteerd.

Als de voedingskabel beschadigd is, moet deze door de fabrikant of door de technische dienst worden vervangen of in elk geval door een persoon met een soortgelijke kwalificatie, zodat elk gevaar wordt vermeden.

temperatura de 50°C acima da temperatura ambiente.

Para efectuar a ligação directa à rede é necessário intalar um interruptor omnipolar dimensionado para a carga nominal que, garanta a desconexão da rede e, com uma distância de abertura dos contactos que consinta a desconexão completa nas condições de sobretensão de categoria III, em conformidade com as regras de instalação (o cabo de terra amarelo / verde não deve ser interrompido)

A tomada ou o interruptor onipolar deverão ser posicionados para uma fácil manipulação do aparelho instalado.

O construtor declina qualquer responsabilidade no caso que não tenham sido respeitadas todas as disposições aqui em cima, assim como as normas para a prevenção de acidentes.

Se o cabo de alimentação estiver danificado, deve ser substituído pelo fabricante ou pelo serviço de assistência técnica ou, em todo o caso, por uma pessoa qualificada, de modo a prevenir qualquer perigo.

ELEMENTI RISCALDANTI - HEATING ELEMENTS - ELEMENTS DE CHAUFFE

V	<i>tipo - type - type</i>	W
~ 230 V	<i>triplo circuito radiante</i>	Ø 145 1200
	<i>triple-circuit radiant</i>	Ø 145 1200
	<i>triple circuit radiant</i>	Ø 145 1200
	<i>triplo circuito radiante</i>	Ø 180 - Ø 195 1700 - 1900
	<i>triple-circuit radiant</i>	Ø 180 - Ø 195 1700 - 1900
	<i>triple circuit radiant</i>	Ø 180 - Ø 195 1700 - 1900
	<i>triplo circuito radiante</i>	Ø 210 2100
	<i>triple-circuit radiant</i>	Ø 210 2100
	<i>triple circuit radiant</i>	Ø 210 2100
	<i>monocircuito radiante</i>	Ø 145 1200
	<i>single-circuit radiant</i>	Ø 145 1200
	<i>monocircuit radiant</i>	Ø 145 1200
	<i>monocircuito radiante</i>	Ø 180 - Ø 195 1700 - 1900
	<i>single-circuit radiant</i>	Ø 180 - Ø 195 1700 - 1900
	<i>monocircuit radiant</i>	Ø 180 - Ø 195 1700 - 1900
	<i>monocircuito radiante</i>	Ø 210 2100
	<i>single-circuit radiant</i>	Ø 210 2100
	<i>monocircuit radiant</i>	Ø 210 2100
	<i>misto alogeno/radiante</i>	Ø 145 1200
	<i>mixed-circuit radiant/halogen</i>	Ø 145 1200
	<i>mixte halogène/radiant</i>	Ø 145 1200
	<i>misto alogeno/radiante</i>	Ø 180 1800
	<i>mixed-circuit radiant/halogen</i>	Ø 180 1800
	<i>mixte halogène/radiant</i>	Ø 180 1800
	<i>doppio circuito radiante</i>	Ø 210/120-100-80 2100
	<i>double circuit radiant</i>	Ø 210/120-100-80 2100
	<i>double circuit radiant</i>	Ø 210/120-100-80 2100
	<i>doppio circuito radiante ovale</i>	145x250 1800
	<i>double circuit oval radiant</i>	145x250 1800
	<i>double circuit ovale radiant</i>	145x250 1800
<i>doppio circuito radiante ovale</i>	145x300 2000	
<i>double circuit oval radiant</i>	145x300 2000	
<i>double circuit ovale radiant</i>	145x300 2000	
<i>monocircuito radiante</i>	185x305 1500	
<i>single-circuit radiant</i>	185x305 1500	
<i>monocircuit radiant</i>	185x305 1500	
<i>monocircuito radiante</i>	Ø 100 600	
<i>single-circuit radiant</i>	Ø 100 600	
<i>monocircuit radiant</i>	Ø 100 600	
<i>doppio circuito radiante</i>	Ø 230/140 2500	
<i>double circuit radiant</i>	Ø 230/140 2500	
<i>double circuit radiant</i>	Ø 230/140 2500	
<i>doppio circuito radiante</i>	Ø 180/80-100-120-80 1700-2000	
<i>double circuit radiant</i>	Ø 180/80-100-120-80 1700-2000	
<i>double circuit radiant</i>	Ø 180/80-100-120-80 1700-2000	
<i>doppio circuito radiante ovale</i>	170x265 2200-2400	
<i>double circuit oval radiant</i>	170x265 2200-2400	
<i>double circuit ovale radiant</i>	170x265 2200-2400	
<i>doppio circuito radiante rettangolare</i>	140x240 200	
<i>double circuit rectangular radiant</i>	140x240 200	
<i>double circuit rectangulaire radiant</i>	140x240 200	

ELEMENTI RISCALDANTI - HEATING ELEMENTS - ELEMENTS DE CHAUFFE

V	tipo - type - type	W
~ 230 V	<i>monocircuito radiante</i>	Ø 230 2500
	<i>single-circuit radiant</i>	Ø 230 2500
	<i>monocircuit radiant</i>	Ø 230 2500
	<i>doppio circuito radiante</i>	Ø 270/210 2200-2400
	<i>double circuit radiant</i>	Ø 270/210 2200-2400
	<i>double circuit radiant</i>	Ø 270/210 2200-2400
	<i>triplo circuito radiante</i>	Ø 270/210/140 2400
	<i>triple-circuit radiant</i>	Ø 270/210/140 2400
	<i>triple circuit radiant</i>	Ø 270/210/140 2400
	<i>doppio circuito radiante rettangolare</i>	140x240 2000
	<i>double circuit rectangular radiant</i>	140x240 2000
	<i>double circuit rectangulaire radiant</i>	140x240 2000
	<i>triplo circuito radiante ovale</i>	170x265 2400
	<i>triple-circuit oval radiant</i>	170x265 2400
	<i>triple circuit ovale radiant</i>	170x265 2400

HEIZELEMENTE - ELEMENTOS CALEFACTORES - VERWARMINGSELEMENTEN - ELEMENTOS QUECEDORES

V	Typ - tipo - type - tipo	W
	dreifacher Strahlungskreis <i>Triple circuito radiante</i>	Ø 145 1200
	Drievoudige straalings-stroomkring <i>Tripto circuito radiante</i>	Ø 145 1200
	dreifacher Strahlungskreis <i>Triple circuito radiante</i>	Ø 180 - Ø 195 1700 - 1900
	Drievoudige straalings-stroomkring <i>Tripto circuito radiante</i>	Ø 180 - Ø 195 1700 - 1900
	dreifacher Strahlungskreis <i>Triple circuito radiante</i>	Ø 210 2100
	Drievoudige straalings-stroomkring <i>Tripto circuito radiante</i>	Ø 210 2100
	Einzel-Strahlungskreis <i>Monocircuito radiante</i>	Ø 145 1200
	Eenvoudige straalings-stroomkring <i>Monocircuito radiante</i>	Ø 145 1200
	Einzel-Strahlungskreis <i>Monocircuito radiante</i>	Ø 180 - Ø 195 1700 - 1900
	Eenvoudige straalings-stroomkring <i>Monocircuito radiante</i>	Ø 180 - Ø 195 1700 - 1900
	Einzel-Strahlungskreis <i>Monocircuito radiante</i>	Ø 210 2100
	Eenvoudige straalings-stroomkring <i>Monocircuito radiante</i>	Ø 210 2100
	gemischter Halogen-/Strahlungskreis <i>Mixto/halógeno/radiante</i>	Ø 145 1200
	Gemengd halogeen/uitstraling <i>Misto halogéneo/radiante</i>	Ø 145 1200
	gemischter Halogen-/Strahlungskreis <i>Mixto/halógeno/radiante</i>	Ø 180 1800
	Gemengd halogeen/uitstraling <i>Misto halogéneo/radiante</i>	Ø 180 1800
	Doppelstrahlungskreis <i>Doble circuito radiante</i>	Ø 210/120-100-80 2100
	Dubbele straalings-stroomkring <i>Duplo circuito radiante</i>	Ø 210/120-100-80 2100
	ovale Doppelstrahlungskreis <i>Doble circuito radiante oval</i>	145x250 1800
	Dubbele ovale straalings-stroomkring <i>Duplo circuito radiante oval</i>	145x250 1800
	ovale Doppelstrahlungskreis <i>Doble circuito radiante oval</i>	145x300 2000
	Dubbele ovale straalings-stroomkring <i>Duplo circuito radiante oval</i>	145x300 2000
	Einzel-Strahlungskreis <i>Monocircuito radiante</i>	185x305 1500
	Eenvoudige straalings-stroomkring <i>Monocircuito radiante</i>	185x305 1500
	Einzel-Strahlungskreis <i>Monocircuito radiante</i>	Ø 100 600
	Eenvoudige straalings-stroomkring <i>Monocircuito radiante</i>	Ø 100 600
	Doppelstrahlungskreis <i>Doble circuito radiante</i>	Ø 230/140 2500
	Dubbele straalings-stroomkring <i>Duplo circuito radiante</i>	Ø 230/140 2500
	Doppelstrahlungskreis <i>Doble circuito radiante</i>	Ø 180/80-100-120-80 1700-2000
	Dubbele straalings-stroomkring <i>Duplo circuito radiante</i>	Ø 180/80-100-120-80 1700-2000
	ovale Doppelstrahlungskreis <i>Doble circuito radiante oval</i>	170x265 2200-2400
	Dubbele ovale straalings-stroomkring <i>Duplo circuito radiante oval</i>	170x265 2200-2400
	Rechteckig Doppelstrahlungskreis <i>Doble circuito radiante rectangular</i>	140x240 200
	Dubbele rechthoekig straalings-stroomkring <i>Duplo circuito radiante rectangular</i>	140x240 200

~ 230 V

**HEIZELEMENTE - ELEMENTOS CALEFACTORES - VERWARMINGSELEMENTEN -
ELEMENTOS AQUECEDORES**

V	Typ - tipo - type - tipo	W
~ 230 V	Einzel-Strahlungskreis <i>Monocircuito radiante</i>	Ø 230 2500
	Eenvoudige straalings-stroomkring <i>Monocircuito radiante</i>	Ø 230 2500
	Doppelstrahlungskreis <i>Doble circuito radiante</i>	Ø 270/210 2200 - 2400
	Dubbele straalings-stroomkring <i>Duplo circuito radiante</i>	Ø 270/210 2200 - 2400
	dreifacher Strahlungskreis <i>Triple circuito radiante</i>	Ø 270/210/140 2400
	Drievoudige straalings-stroomkring <i>Tripla circuito radiante</i>	Ø 270/210/140 2400
	Rechteckig Doppelstrahlungskreis <i>Doble circuito radiante rectangular</i>	140x240 2000
	Dubbele rechthoekig straalings-stroomkring <i>Duplo circuito radiante retangular</i>	140x240 2000
	ovaler dreifacher Strahlungskreis <i>Triple circuito radiante oval</i>	170x265 2400
	Drievoudige ovale straalings-stroomkring <i>Tripla circuito radiante oval</i>	170x265 2400

La Casa costruttrice declina ogni responsabilità per le possibili inesattezze contenute nel presente opuscolo, imputabili ad errori di stampa o di trascrizione. Si riserva il diritto di apportare ai propri prodotti quelle modifiche che ritiene necessarie o utili, senza pregiudicare le caratteristiche essenziali.

The manufacturer declines all responsibility for possible inaccuracies contained in this pamphlet, due to printing or copying errors. We reserve the right to make on our own products those changes to be considered necessary or useful, without jeopardizing the essential characteristics.

Dans un souci constant d'amélioration qualitative, le constructeur se réserve la possibilité d'apporter à ses produits les modifications utiles, sans compromettre ses caractéristiques essentielles. Le constructeur décline toutes responsabilités pour d'éventuelles inexactitudes contenues dans cette notice, imputables à des erreurs d'impression ou de transcription.

Die Herstellerfirma übernimmt keinerlei Verantwortung für eventuell in dieser Broschüre enthaltene Ungenauigkeiten, die auf Druckfehler zurückzuführen sind und behält sich das Recht vor an ihren Produkten alle für notwendig erachteten Änderungen anzubringen, ohne die wesentlichen Eigenschaften zu beeinflussen.

El constructor declina toda responsabilidad por las posibles inexactitudes contenidas en el presente documento, imputables a errores de impresión o relacionadas. El constructor se reserva el derecho de aportar a sus propios productos aquellas modificaciones que se considere necesarias o útiles, sin perjudicar las características esenciales.

De Fabrikant wijst iedere verantwoordelijkheid af voor enige onjuistheden in deze brochure welke geweten kunnen worden aan copie - of drukfouten. Hij behoudt zich het recht voor aan zijn eigen producten wijzigingen aan te brengen die hij voor noodzakelijk of nuttig houdt zonder dat de wezenlijke kenmerken erdoor benadeeld worden.

O Fabricante não assume nenhuma responsabilidade acerca de eventuais inexactidões contidas na presente publicação, devidas a erros de impressão ou de transcrição. Reserva-se o direito de efectuar nos próprios produtos as eventuais modificações que considerar necessárias ou úteis, sem prejudicar as características essenciais.
