

اسطح الطهي ( سيراميك )  
التركيب - الاستعمال - الصيانة

عزيزي العميل :

نشكرك على حسن اختيارك لمنتجاتنا.

هذا المنتج مصمم خصيصا لك بعناية تامة وفق أفضل معايير المواد الخام المستخدمة لضمان تحقيق رضائكم وتنال ثقتكم

لذلك نود أن نطلب منك قراءة هذه الكتيب بعناية التي سوف تسمح لك بالحصول على افضل النتائج منذ بداية الاستخدام

أمنياتنا لك بأفضل استخدام لهذا الجهاز الحديث

الشركة المصنعة.

التعليمات المتعلقة بالاستخدام :  
التركيب

كل عمليات المرتبطة بالتركيب ( التوصيل الكهربائي ) يجب إن تنفذ من قبل شخص مختص بالتركيبات

مهم جدا : يرجى ابتعاد الاطفال و الأشخاص ذوي الإصابات العقلية عن استخدام الجهاز أو ممن يملكون خبرة قليلة لتجنب حدوث أي خطر و التأكد من عدم لمس الجهاز أو اللعب به من قبل الأطفال

الاستعمال

السطح الكهربائي : قم بتدوير مؤشر الطهي على الدرجة المرجو الطبخ عليها باعتبار كلما ارتفع العدد كلما زادت الحرارة

انظر الجدول استخدام اللوحات الكهربائية

الأسطح السريعة وطبيعية باتجاه و بعكس اتجاه عقارب الساعة 7 درجات مختلفة

الأسطح التلقائية يمكنك إدارة المحول إلى 12 درجة

مؤشر الإضاءة يعمل عندما يكون السطح متصلا بالكهرباء

بعض مؤشرات الإضاءة ممكن ان تبقى إضاءة خافتة حتى بعد إيقاف تشغيل الجهاز لذلك هذا الأمر يعد طبيعي

**ملحوظة :**

- تجنب سكب أي سائل على السطح عند درجة الغليان وفي حال حدوث هذه خفف مستوى الحرارة
- لا تترك سطح الطهي يعمل بدون وضع شئ للطهي او ترك المقالي لفترة طويلة
- تأكد من المركز الحساسية للسطح في حال وضع طبق بأنه ثابت وغير قابل للتحرك من مكانه
- في نهاية الطبخ تأكد مرتين من مؤشر الطهي انه على درجة 0
- هذا الجهاز غير قابل للاستخدام من قبل شخص غير مدرب او الاطفال او من يعاني من مرض عقلي

الاستعمال :

ادر مفتاح التشغيل حسب الحرارة المطلوبة من 1- إلى 3 مع الأخذ بعين الاعتبار انه اعلي رقم يساوي اعلي درجة حرارة

تشغيل عنصر دائرتين :

لتفعيل الدائرة الثانية اضغط بقوة مع التدوير للزر 11 ثم أفلته و أعدده للوراء عندها الدائرة تكون ضبطت على كل العيارات من 1 الى 11

لفصل الدائرة اعد تدوير الزر إلى الرقم 0 وتأكد من انه تم إيقاف التشغيل

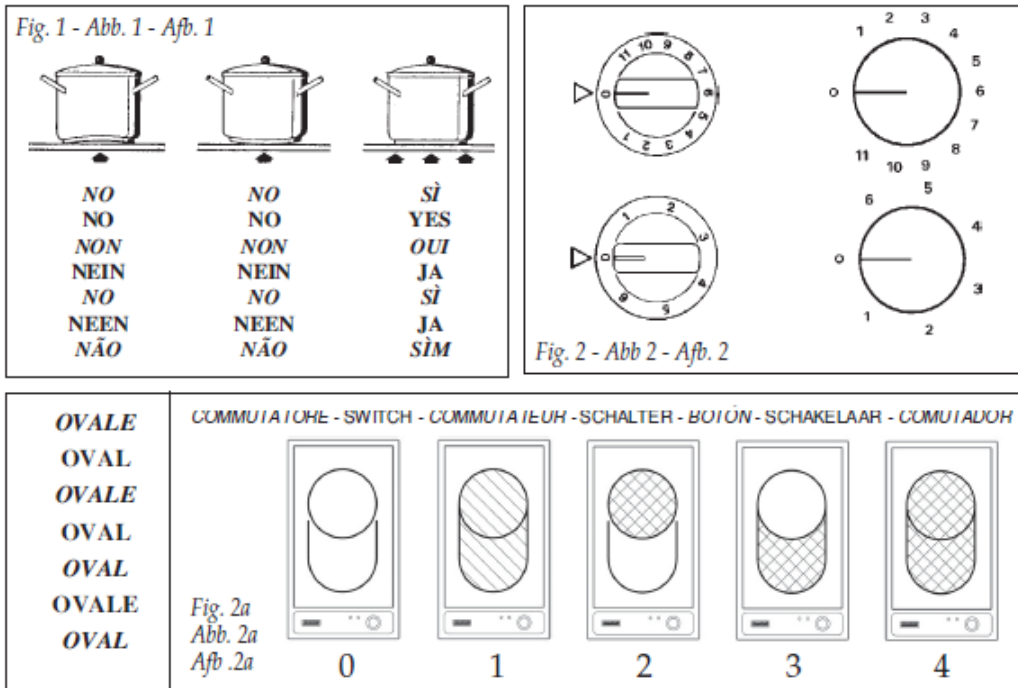

- استخدام العين الثالثة

إدخال العين الثانية والثالثة للتشغيل متشابه بحيث بعد إدارة المؤشر إلى رقم 11 افلت بالتتابع إلى العين الثانية ثم الثالثة - لإيقاف التشغيل ادر المؤشر إلى الرقم 0 حتى يتم إيقاف تشغيل الجهاز بشكل كلي

- عندما يكون الأزرار مضاءة يوجد عدة احتمالات
- 1- عنصر او اثنين من عين الغاز قد يكون مشغلا
  - 2- مؤشر الحرارة العلوي أعلى من درجة 50
  - 3- بعض الأجهزة يبقى الضوء بحالة العمل حتى بعد إيقاف التشغيل ( امر طبيعي )

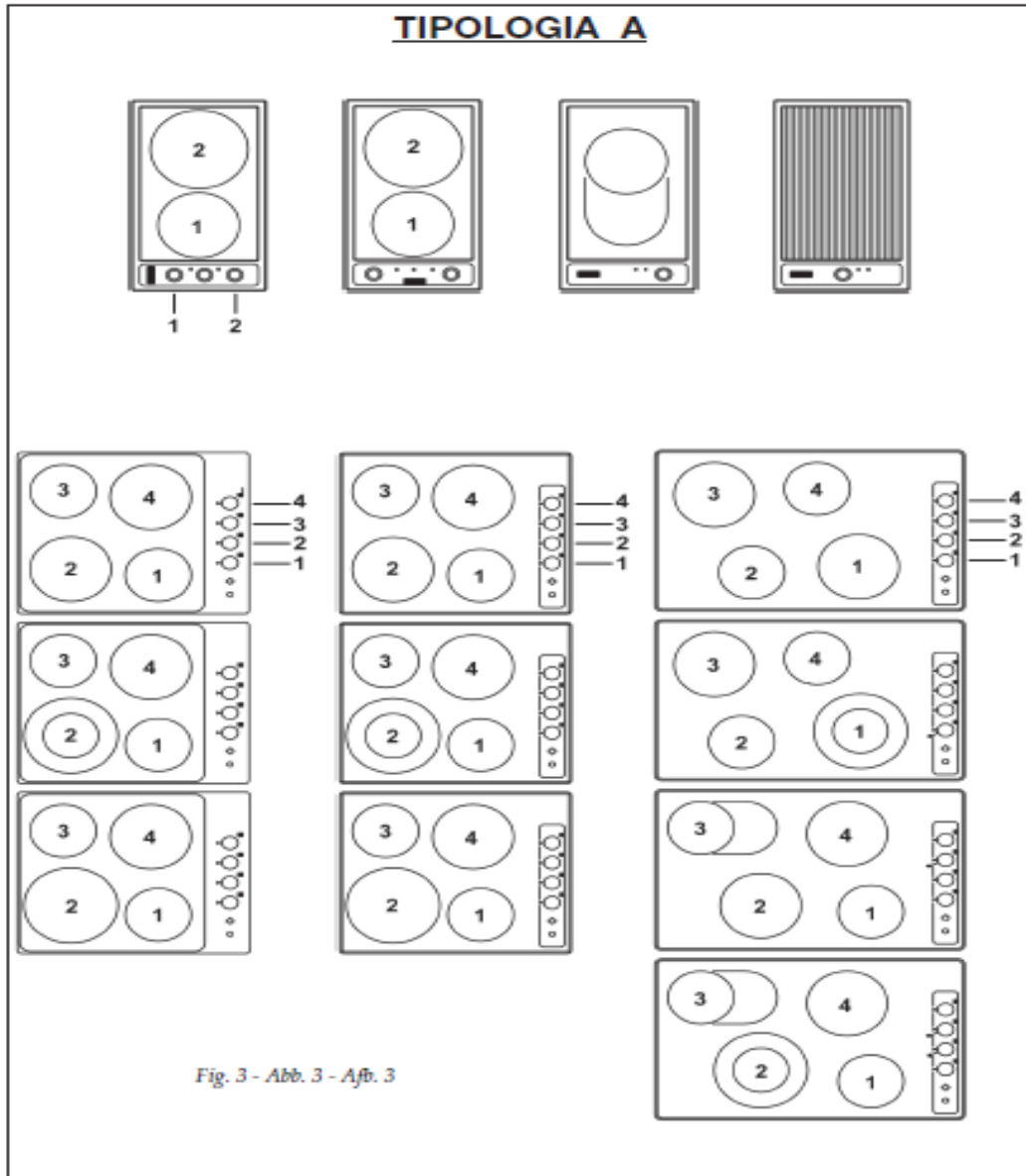

### TIPOLOGIA A

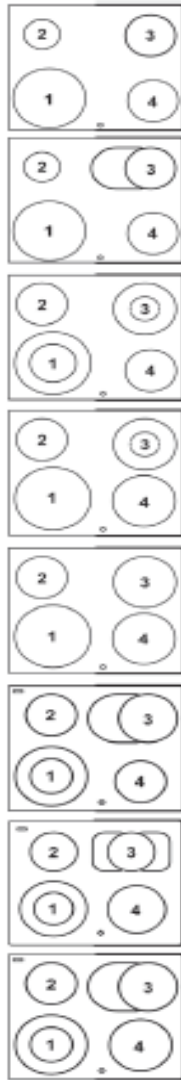
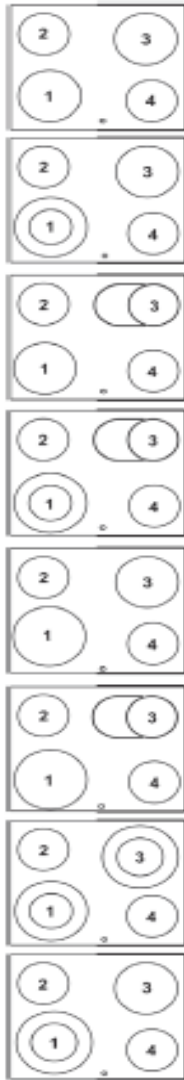

Fig. 3a - Abb. 3a - Afb. 3a

### TIPOLOGIA B

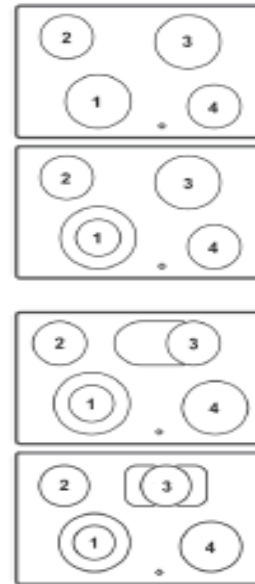
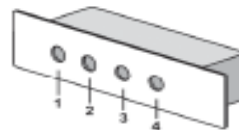
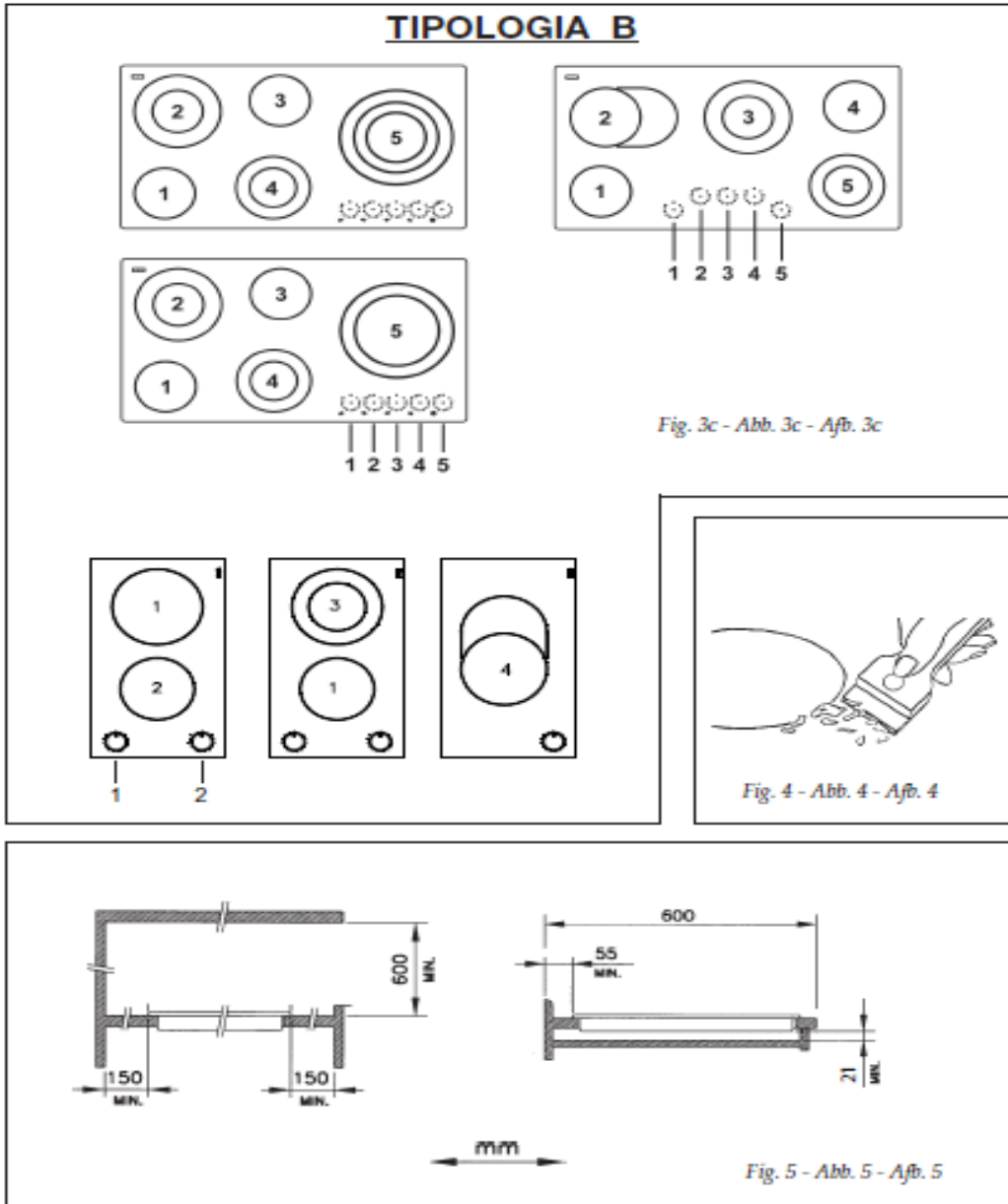

Fig. 3b - Abb. 3b - Afb. 3b





ملاحظة عند استخدام احد اسطح الطهي ننصح باستخدام الوعاء حسب الصورة المبينة  
رقم 1 بحيث تكون بنفس حجم القعر والارتفاع مناسب عن سطح الحرارة  
تجنب سكب السوائل على السطح لمنع تآكل السطح وفي حال حدوث غليان وسكب  
السوائل يرجى تخفيف درجة الحرارة

### TIPOLOGIA A

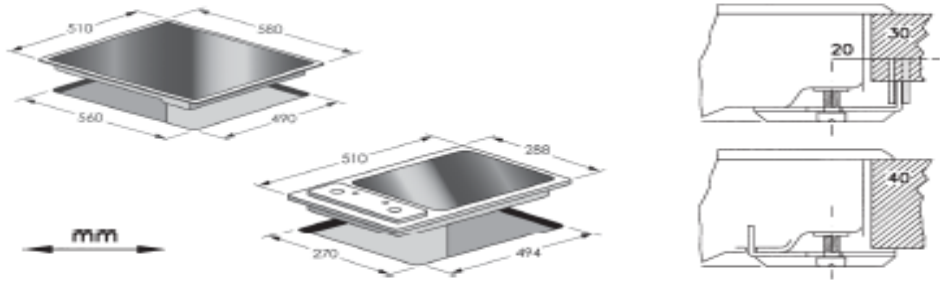

Fig. 5a - Abb. 5a - Afb. 5a

### TIPOLOGIA B

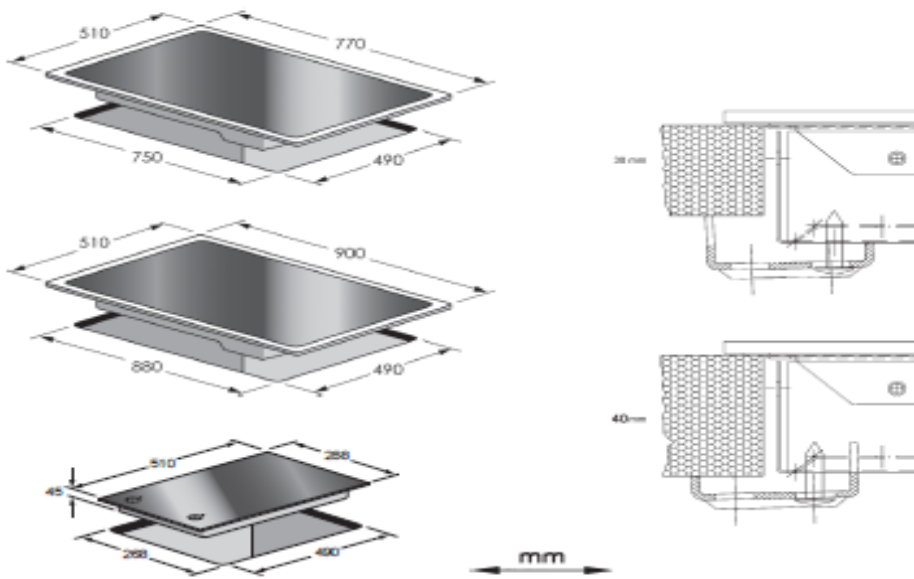
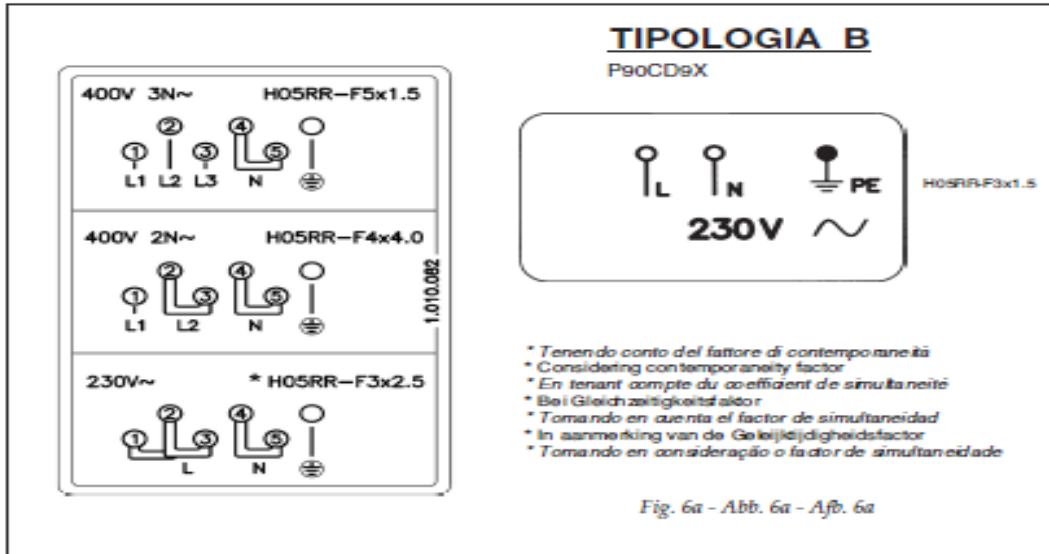
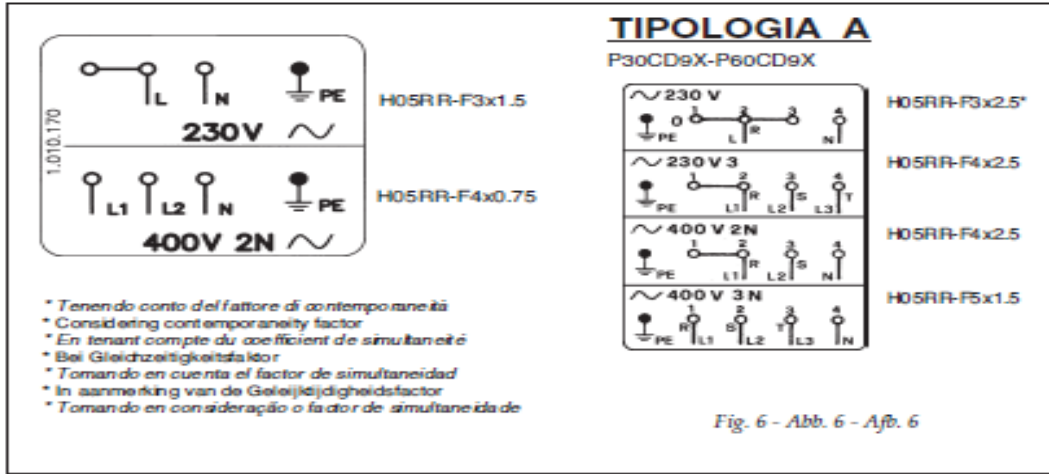

Fig. 5b - Abb. 5b - Afb. 5b



الصيانة :

قبل البدء بعملية الصيانة نظف الجهاز بشكل جيد و تأكد من إزالة بقايا الطعام او الدهون المتشكلة على سطح الجهاز باستخدام اداة خاصة  
ثم قم بتنظيف منطقة التسخين بشكل جيد باستخدام مواد التنظيف الخاصة واغسل الجهاز بشكل جيد بالماء و قم بالتنشيف بعد الشطف بالماء  
لا تستخدم مواد التنظيف الكاشطة للمعادن او المزيلة للدهان



- تعليمات للتركيب ( خاصة بالتقني ) :
- هذه التعليمات للأشخاص ذوي الخبر التقنية في تركيب الاجهزة والتعديلات الكهربائية حسب القوانين والمعايير الخاصة للتركيب
- وهذه العمليات يجب القيام بها بعد فصل الجهاز عن الكهرباء بشكل كامل

#### - التوصيل الكهربائي :

للتأكد من ان التوصيل الكهربائي تام على أكمل وجه تأكد من التالي:

- نظام التوصيل الكهربائي يكون مطابق للأرقام المشار إليها في نقطة التركيب
- يجب ان تكون الوصلة الكهربائية متصلة بخط ارضي خاص حسب المقاييس والمعايير المعروفة
- لتجنب حدوث أي خطر في حال كان الجهاز غير مزود بالقابس الكهربائي أو كان القابس معطل ( معطوب ) يجب عندها القيام بتبديله من قبل الشخص المختص بذلك او فني التركيبات حصرا .





